

Operating manual
Laser level
TOPLINER 3-360 GREEN



Table of contents

1. Cautions	3
2. Technical requirements	3
3. Safety requirements and care	7
4. Order working	8
5. Application	17
6. Safety precaution	17
7. Warranty	19
8. Exceptions from responsibility	20

Appendix 1- "Warranty card"

1. CAUTIONS

Laser level ADA TOPLINER 3-360 GREEN is an up-to-date functional and multi-prism device designed for indoor and outdoor performance. The device emits:

one horizontal laser line (beam scan angle of 360°)

two vertical laser lines (beam scan angle of 360°)

Do not look at the laser beam!

Do not install the device on the eye level!

Before using the device, do read this operating manual!

2. TECHNICAL REQUIREMENTS

2.1. FUNCTIONAL DESCRIPTION

Emitting a horizontal and two vertical laser line.

Quick self-leveling: when line accuracy is out of the range the laser line flashes and the warning sound is produced. Compensator locking system for safe transportation. Intermediate compensator locking system for slope operation.

Indoor and outdoor performance function.

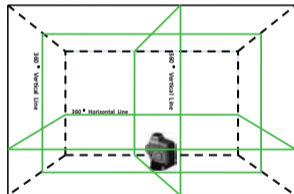

2.2. FEATURES

1. Keypad
2. Jack for charger
3. Battery compartment
4. Rotating base
5. Lock switch (ON/X/OFF)
6. Vertical laser window
7. Horizontal laser window



Button panel

Tilt LED (1)

Indicator lights up in the intermediate position of the compensator lock.

Detector LED (2)

Indicator lights up when press Detector button.

Power LED (3)

Indicator lights up when power is on.
Indicator blinks when power is low.

Horizontal switch (H) (4)

Detector switch (5)

Vertical switch (V) (6)

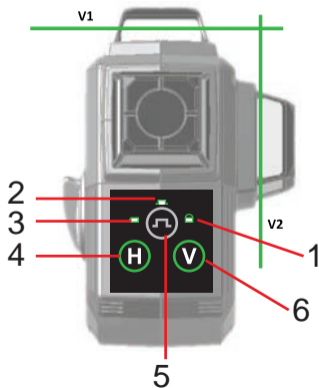

2.3. SPECIFICATIONS

Laser	2V1H (360° laser)
Light sources	532nm
Laser safety class	Class 2, <1mW
Accuracy	±3 mm/10 m
Self-leveling range	±4.5°
Operating range with/without receiver	radius 40~70m (with detector)
Rotation/Fine adjustment	360 °/ ±10° (with Rotation base)
Power source	Li battery set
Operation time	Approx. 5-8 hours, if everything is on
Tripod thread	1/4 " and 5/8 "
Operating temperature	-10°C +40°C
Weight	0.9 kg (with Rotation base)
Size	130mm x60mm x160 mm (with Rotation base)

3. SAFETY REQUIREMENTS AND CARE

Follow safety requirements! Don't face and stare at laser beam!

Laser level is an accurate Instrument, which should be stored and used with care.

Avoid shaking and vibrations! Store the Instrument and It's accessories only In the carrying case.

In case of high humidity and low temperature, dry out the Instrument and clean It after the usage.

Do not store the Instrument at a temperature below -20°C and above 50°C , otherwise the Instrument can be out of action.

Don't put the Instrument Into the carrying case If the Instrument or case are wet. To avoid moisture condensation Inside the Instrument- dry out the case and laser Instrument!

Check regularly Instrument adjustment!

Keep the lens clean and dry. To clean the Instrument use a soft cotton napkin!

Do not aim laser beam at persons or animals.

Do not open instrument housing. Repairs should be carried out by authorized workshops only.

Do not remove warning labels or safety instructions.

Keep instrument away from children.

Do not use instrument in explosive environment.

4. ORDER WORKING

Assemblage of the rotating base

Remove the instrument from the base (Picture 1).
Place the instrument on the base (Picture 2).

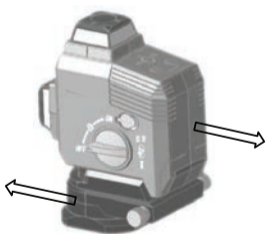

Picture 1

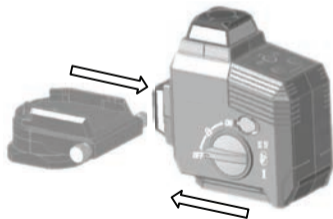

Picture 2

Insert the battery (Picture 3)

Use standard Li-battery only.
Pay attention to the polarity.
Insert the battery.
Cover the battery cover.



Picture 3

Mounting thread

It is possible to place the instrument on the tripod or wall mount during operation. For attachment use thread 1/4" (pic.4) at the bottom part of the instrument or thread 5/8" (pic. 5) at the bottom part of the rotating base.

Picture 5

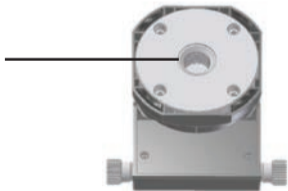

Picture 4

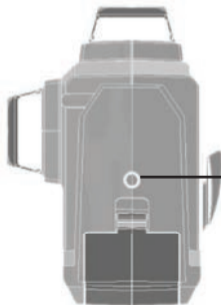

Lock Switch

Lock switch has three positions:

OFF mode (Pic.6)

Power is OFF. Pendulum is locked. Button panel can not be used.

Tilt mode (Pic.7)

Power is ON. Pendulum is locked. Button panel can be used. Vertical lines and horizontal line can be switched on/off.

ON mode (Pic.8)

Power is on. Pendulum is unlocked. Self-leveling. Button panel can be used. Vertical lines and horizontal line can be switched on/off. Detector mode.

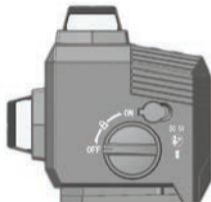

Pic. 6



Pic. 7



Pic. 8

Power warning (Picture 9)

Power LED flashes when the power is full.

Maximum operating time with all laser beams is about 30 min. All laser beams and LED will be shut off when the power is very low. Please use the standard charger to charge the instrument.

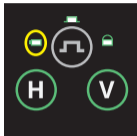

Picture 9

Charger LED (10)

The LED of the charger will be yellow when it's charging. When power is full, the indicator changes into green light. The Charger should be 5V 1A . The instrument can be used while charging.

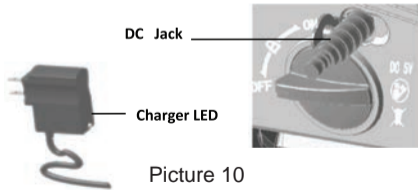

Picture 10

Tilt mode warning

The instrument can work in the tilt mode (intermediate position of lock switch). Tilt LED flashes (Pic.11). Pendulum is locked. Laser lines are projected at any angle. For example, when making stairs.

Detector mode (pic. 12)

Use the detector mode in bright light when laser beam is not visible. Press button  to switch on the detector mode. Upper LED flashes. Place the detector to the the place of beam location. Follow the instruction of detector usage when searching the beam.

Out of leveling warning

All the laser beams will be shut off when the instrument is out of leveling range. The buzzer will alarm at the same time.

Transportation

Please turn the lock switch in OFF mode.
Please put the instrument on the correct position in soft bag or case.
Dot not drop it during transportation.

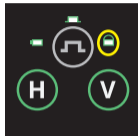

Picture 11

Usage of rotating base

360 °rotating (Picture 12)

Part A can rotate around part B by 360°.

±10° fine adjustment (Picture 13)

In leveling mode, by using adjusting knob , the instrument can rotate around the down dot by ± 10°.

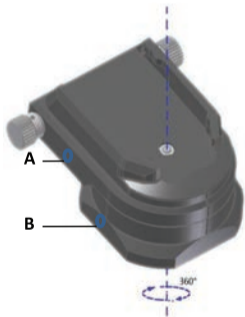

Picture 12

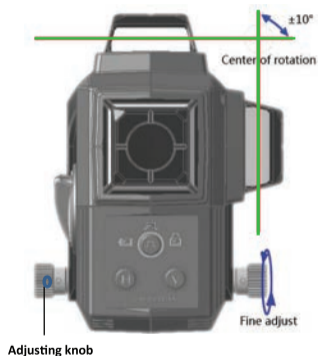

Picture 13

To check the accuracy of line laser level

To check the accuracy of line laser level (slope of plane)

Place laser level on the tripod 5m away from the wall so the horizontal laser line will be directed to the wall.

Switch on the power. The instrument starts to self-level. Mark point A on the wall to show the contact of laser beam with the wall. Turn the instrument by 90° and mark points B, C, D on the wall. Measure distance "h" between the highest and lowest points (these are A and D points in the picture).

If "h" is ≤ 6 mm, the measurement accuracy is good. If "h" exceeds 6 mm, apply service center.

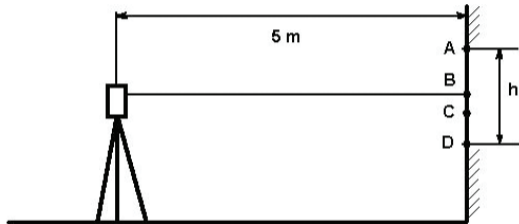

To check plumb

Choose a wall and set laser 5 m away from the wall. Hang a plumb with the length 2.5 m on the wall. Turn on the laser and make the vertical laser line meet the point of the plumb. The accuracy of the line is in the range if the vertical line doesn't exceed (up or down) the accuracy that is shown in the specifications (e.g. ± 3 mm/10 m). If the accuracy isn't corresponding with claimed accuracy, contact the authorized service center.

5. APPLICATION

This cross line laser level generates visible laser beam allowing to make the following measurements: Height measurement, calibration of horizontal and vertical planes, right angles, vertical position of installations, etc. The cross line laser level is used for indoor performance to set zero marks, for marking out of bracing, installation of tingles, panel guides, tiling, etc. Laser device is often used for marking out in the process of furniture, shelf or mirror installation, etc. Laser device may be used for outdoor performance at distance within its operation range.

6. SAFETY PRECAUTION

1. Caution label regarding laser class must be placed near emitter.
2. Do not look at the laser beam.
3. Do not install the laser beam at the eye level.
4. Do not try to disassemble the instrument. In the case of failure, the instrument will be repaired only in authorized facilities.
5. The instrument meets laser emission standard.



CARE AND CLEANING

Please handle measuring instrument with care. Clean with soft cloth only after any use. If necessary damp cloth with some water. If instrument is wet clean and dry it carefully. Pack it up only if it is perfectly dry. Transport in original container/case only. Note: During transport On/Off compensator lock (5) must be set to position "OFF". Disregard may lead to damage of compensator.

SPECIFIC REASONS FOR ERRONEOUS MEASURING RESULTS

- Measurements through glass or plastic windows;
- Dirty laser emitting window;
- After instrument has been dropped or hit. Please check the accuracy.
- Large fluctuation of temperature: if instrument will be used in cold areas after it has been stored in warm areas (or the other way round) please wait some minutes before carrying out measurements.

ELECTROMAGNETIC ACCEPTABILITY (EMC)

- It cannot be completely excluded that this instrument will disturb other instruments (e.g. navigation systems);
- will be disturbed by other instruments (e.g. intensive electromagnetic radiation nearby industrial facilities or radio transmitters).

LASER CLASSIFICATION

The instrument is a laser class 2 laser product according to DIN IEC 60825-1:2007. It is allowed to use unit without further safety precautions.

Note: Because of construction of laser emitter laser beam may be unhomogeneous and has different intensity of brightness along the perimeter in different light conditions. Unhomogeneous of laser beam: laser patch of light but the center of laser beam is identified. Different laser beam brightness: difference of intensity is up to 50%.

WARRANTY

This product is warranted by the manufacturer to the original purchaser to be free from defects in material and workmanship under normal use for a period of two (2) years from the date of purchase.

During the warranty period, and upon proof of purchase, the product will be repaired or replaced (with the same or similar model at manufacturer's option), without charge for either parts or labour.

In case of a defect please contact the dealer where you originally purchased this product. The warranty will not apply to this product if it has been misused, abused or altered. Without limiting the foregoing, leakage of the battery, bending or dropping the unit are presumed to be defects resulting from misuse or abuse.

EXCEPTIONS FROM RESPONSIBILITY

The user of this product is expected to follow the instructions given in operators' manual.

Although all instruments left our warehouse in perfect condition and adjustment the user is expected to carry out periodic checks of the product's accuracy and general performance.

The manufacturer, or its representatives, assumes no responsibility of results of a faulty or intentional usage or misuse including any direct, indirect, consequential damage, and loss of profits.

The manufacturer, or its representatives, assumes no responsibility for consequential damage, and loss of profits by any disaster (earthquake, storm, flood ...), fire, accident, or an act of a third party and/or a usage in other than usual conditions.

The manufacturer, or its representatives, assumes no responsibility for any damage, and loss of profits due to a change of data, loss of data and interruption of business etc., caused by using the product or an unusable product.

The manufacturer, or its representatives, assumes no responsibility for any damage, and loss of profits caused by usage other than explained in the users' manual.

The manufacturer, or its representatives, assumes no responsibility for damage caused by wrong movement or action due to connecting with other products.

WARRANTY DOESN'T EXTEND TO FOLLOWING CASES:

1. If the standard or serial product number will be changed, erased, removed or will be unreadable.
2. Periodic maintenance, repair or changing parts as a result of their normal runout.
3. All adaptations and modifications with the purpose of improvement and expansion of normal sphere of product application, mentioned in the service instruction, without tentative written agreement of the expert provider.
4. Service by anyone other than an authorized service center.
5. Damage to products or parts caused by misuse, including, without limitation, misapplication or negligence of the terms of service instruction.
6. Power supply units, chargers, accessories, wearing parts.
7. Products, damaged from mishandling, faulty adjustment, maintenance with low-quality and non-standard materials, presence of any liquids and foreign objects inside the product.
8. Acts of God and/or actions of third persons.
9. In case of unwarranted repair till the end of warranty period because of damages during the operation of the product, it's transportation and storing, warranty doesn't resume.

WARRANTY CARD

Name and model of the product _____

Serial number _____ date of sale _____

Name of commercial organization _____ stamp of commercial organization

Warranty period for the instrument exploitation is 24 months after the date of original retail purchase.
During this warranty period the owner of the product has the right for free repair of his instrument in case of manufacturing defects.

Warranty is valid only with original warranty card, fully and clear filled (stamp or mark of the seller is obligatory).

Technical examination of instruments for fault identification which is under the warranty, is made only in the authorized service center.

In no event shall manufacturer be liable before the client for direct or consequential damages, loss of profit or any other damage which occur in the result of the instrument outage.

The product is received in the state of operability, without any visible damages, in full completeness. It is tested in my presence. I have no complaints to the product quality. I am familiar with the conditions of warranty service and I agree.

purchaser signature _____

Before operating you should read service instruction!

If you have any questions about the warranty service and technical support contact seller of this product

Руководство по эксплуатации
Лазерный нивелир
TOPLiner 3-360 GREEN



RUS

Оглавление

1. Общие указания	25
2. Технические требования	25
3. Требования безопасности и уход	29
4. Порядок работы	30
5. Применение	38
6. Меры предосторожности	39
7. Гарантия	42
8. Освобождение от ответственности	43

Приложение 1. Гарантийный талон

1. ОБЩИЕ УКАЗАНИЯ

Лазерный нивелир TOPLiner 3-360 GREEN - это современный, функциональный, мультипризменный прибор, предназначенный для работ внутри помещений и на улице. Прибор проецирует: - одну горизонтальную линию (угол развертки луча 360°); - две вертикальные линии (угол развертки луча 360°).

Не смотрите на лазерный луч! Не устанавливайте прибор на уровне глаз!

Перед началом работы **ОБЯЗАТЕЛЬНО** ознакомьтесь с руководством по эксплуатации!

2. ТЕХНИЧЕСКИЕ ТРЕБОВАНИЯ

2.1. ФУНКЦИОНАЛЬНЫЕ ХАРАКТЕРИСТИКИ ПРИБОРА

Прибор излучает две вертикальные и горизонтальную линии. Быстрое самовыравнивание: лазерный луч мигает и подается предупреждающий звуковой сигнал, когда прибор отклонен на угол, выходящий за диапазон выравнивания. Блокировка компенсатора для безопасной транспортировки. Промежуточная блокировка компенсатора для работы под наклоном. Функция работы внутри помещения/ на улице.

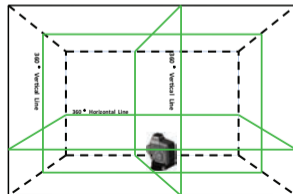

2.2. ОПИСАНИЕ ПРИБОРА

1. Клавишная панель
2. Разъем для подключения ЗУ
3. Батарейный отсек
4. Поворотное основание
5. Ручка блокировки компенсатора (ON/X/OFF)
6. Вертикальное окно лазера
7. Горизонтальное окно лазера



Клавишная панель

Индикатор работы под наклоном (1)

Индикатор загорается в среднем положении ручки блокировки компенсатора.

Индикатор работы с детектором (2)

Индикатор загорается при нажатии кнопки Работа с приемником.

Индикатор питания (3)

Индикатор загорается, когда питание включено.
Индикатор мигает, когда уровень питания низкий.

Кнопка включения горизонтальной линии (H) (4)

Кнопка включения приемника (5)

Кнопка включения вертикальных линий(V) (6)

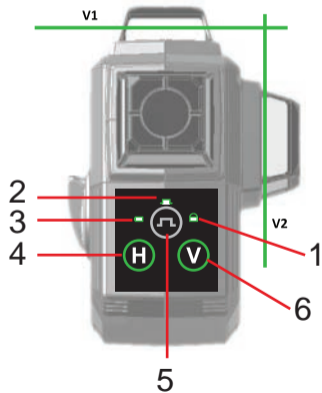

2.3. ТЕХНИЧЕСКИЕ ХАРАКТЕРИСТИКИ

Лазер	две вертикальных линии/одна горизонтальная линия 360°
Излучатели лазерного луча	532 нм
Класс лазерной безопасности	Класс 2, <1mW
Точность	±3 мм на 10 м
Диапазон самовыравнивания	±4.5°
Рабочий диапазон	40-70 м (с приемником)
Вращение/точная настройка	360°/±10° (с вращающимся основанием)
Источник питания	Li-battery
Продолжительность работы	Приблизительно 5-8 ч, если все включено
Резьба под штатив	1/4 " и 5/8 "
Рабочая температура	-10°C +40°C
Вес	0.9 кг (с вращающимся основанием)
Размеры	130мм ×60мм ×160 мм (с вращающимся основанием)

3. ТРЕБОВАНИЯ БЕЗОПАСНОСТИ И УХОД

Выполняйте требования безопасного использования и ухода! Не смотрите на лазерный луч!

Лазерный нивелир - точный прибор, который должен храниться и использоваться с осторожностью.

Бережь от тряски и вибраций! Хранить прибор и аксессуары к нему только в транспортировочном кейсе.

При повышенной влажности и низкой температуре, необходимо протирать прибор насухо и чистить после использования.

Не храните прибор при температурах ниже -20°C и выше 50°C , в противном случае прибор может выйти из строя.

Не убирайте прибор в транспортировочный кейс, если он или кейс мокрые, чтобы избежать конденсации влаги внутри прибора - просушите кейс и лазерный инструмент!

Регулярно проверяйте настройку прибора!

Следите за тем, чтобы линзы прибора были чистыми и не запотевшими. Для протирки используйте мягкие хлопковые салфетки!

Не направляйте лазерный луч на людей или животных.

Не вскрывайте прибор. Ремонт должен производиться только авторизованной мастерской.

Не выкидывайте предупредительные этикетки или инструкции по безопасности.

Держите прибор в недоступном для детей месте.

Не используйте прибор вблизи взрывоопасных веществами.

4. ПОРЯДОК РАБОТЫ

Установка вращающегося основания

Снимите прибор с основания (Рис. 1).

Поместите прибор на вращающееся основание (Рис. 2).



Рис. 1



Рис. 2

Батарея (Рис. 3)

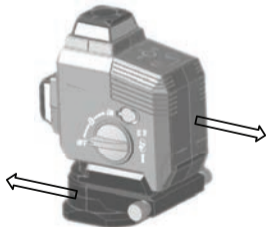
Используйте только стандартную Li-battery.
 Соблюдайте полярность.
 Вставьте батарею.
 Закройте крышку батарейного отсека.

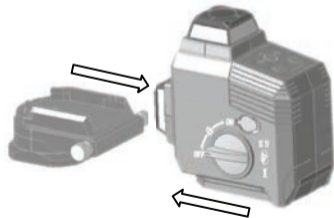

Рис. 3

Резьба под штатив

Для работы прибор может устанавливаться на штатив или настенное крепление. Для крепления прибора используется резьба 1/4" (рис.4) в основании прибора или резьба 5/8" (рис. 5) внизу вращающегося основания.

Рис. 5



Рис. 4



Ручка блокировки компенсатора

Ручка блокировки компенсатора имеет три положения.

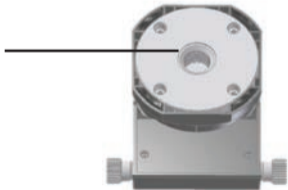
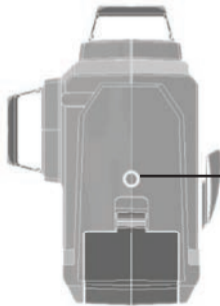
Положение выключения (OFF). (рис. 6)

Прибор выключен, маятник заблокирован, клавишная панель в этом режиме не работает.

Положение работы под наклоном . (рис. 7)

Прибор включен, маятник заблокирован, клавишная панель в этом режиме работает.
Можно включить (выключить) вертикальные или горизонтальную линию.

Положение включения (ON). (рис. 8)

Прибор включен, маятник разблокирован, самовыравнивается, клавишная панель в этом режиме работает.
Можно включить (выключить) вертикальные или горизонтальную линии, режим работы с приемником.



Рис. 6



Рис. 7

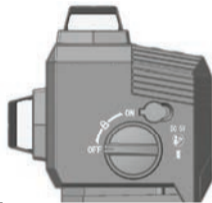

Рис. 8

Индикатор питания (Рис. 9)

При достаточном заряде аккумулятора горит индикатор питания. Максимальное время работы со всеми включенными лазерами примерно 30 мин. Если уровень заряда низкий, индикатор питания погаснет и лучи отключатся. Для подзарядки прибора используйте стандартное зарядное устройство.



Рис. 9

Индикатор заряда батареи (Рис.10)

Индикатор зарядного устройства будет гореть желтым светом во время подзарядки. Зеленый индикатор сообщает о том, что прибор уже зарядился. Используйте зарядное устройство 5V 1A . Прибором можно пользоваться даже во время подзарядки.



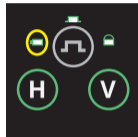

Рис. 10

Индикация режима уклона

Прибор может работать в режиме под наклоном (среднее положение ручки блокировки). В этом режиме горит индикатор работы под наклоном (рис. 11). Маятник заблокирован и лазерные линии можно проецировать под любым углом. Например для строительства лестниц.

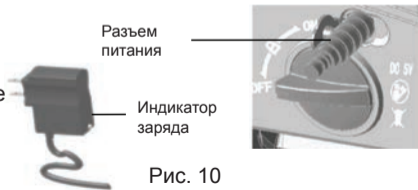
Режим работы с приемником (рис. 12)

При ярком освещении, когда лазерный луч визуально не видно, используйте режим работы с приемником. Для включения этого режима нажмите кнопку  на клавишной панели. Загорится верхний индикатор. Поднесите приемник лазерного луча к примерному месту нахождения луча. Поиск лазерного луча осуществляйте согласно инструкции по использованию приемника.

Индикация выхода за пределы измерения

Если прибор вышел за пределы выравнивания, все лазерные лучи перестают работать. Раздается звуковой сигнал.

Транспортировка

Переместите переключатель в положение OFF. Поместите прибор в мягкую сумку или кейс. Не роняйте прибор во время транспортировки.



Рис.11

Использование вращающегося основания

Вращение 360° (Рис. 12)

Часть А может вращаться вокруг части В на 360°.

±10° точная настройка (Рис. 13)

В режиме выравнивания при помощи ручки настройки прибор может вращаться вокруг точки на полу на ±10°.



Рис. 12



Рис. 13

Проверка точности лазерного построителя плоскости

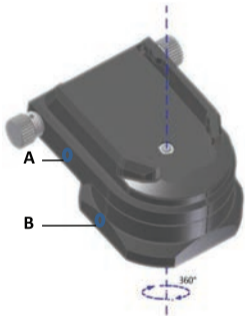
Проверка точности лазерного построителя плоскости (наклон плоскости)

Установите лазерный нивелир на штатив в 5 м от стены так, чтобы горизонтальный лазерный луч был направлен к стене. Включите питание и дождитесь завершения процесса самовыравнивания.

Пометьте на стене буквой А точку соприкосновения лазерного луча со стеной. Поворачивая прибор на 90° соответствующим образом, пометьте на стене точки В, С, D. Измерьте расстояние “h” между высшей и низшей точками (для примера на рисунке это точки А и D).

Если “h” ≤ 6 мм, то точность измерений хорошая. Если “h” превышает 6 мм, обратитесь в сервисный центр.

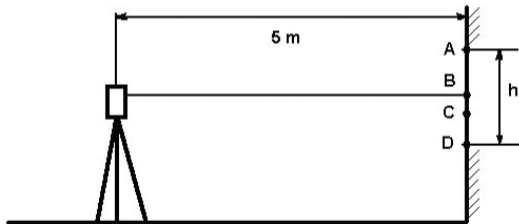

Проверка точности вертикального луча

Установить лазерный инструмент на расстоянии приблизительно 5м от стены. Укрепить на стене отвес со шнуром длиной около 2,5м. Включите лазерный построитель плоскостей и направьте вертикальную линию на отвес со шнуром. Точность линии находится в допустимых пределах, если отклонение вертикальной линии (сверху или снизу) не превышает половину значения характеристики „точность” (+/-3мм на 10м). Если точность лазерного построителя не соответствует заявленной, необходимо обратиться в авторизованный сервисный центр.

5. ПРИМЕНЕНИЕ

Данный лазерный нивелир генерирует видимый лазерный луч, позволяющий проводить следующие измерения: измерение высот, проверка горизонтальных и вертикальных плоскостей, прямых углов, вертикальности установки и т.д. Лазерный нивелир используют при работах внутри помещений для установки нулевых отметок, разметки стяжек, установки „маячков”, направляющих под различные панели, укладку плитки и т.п. Лазерный нивелир часто используется для разметки при установке мебели, полок, зеркал и пр. Лазерный инструмент также может быть использован при наружных работах на дистанциях, не превышающих его технические характеристики.

6. МЕРЫ ПРЕДОСТОРОЖНОСТИ

1. Предупредительная наклейка класса лазера находится около излучателя.
2. Избегайте прямого попадания лазерного луча в глаза.
3. Не устанавливайте лазерный луч на высоте глаз.
4. Не пытайтесь разобрать инструмент. В случае поломки, инструмент должен быть починен только в авторизованной мастерской.
5. Прибор соответствует Стандарту по лазерному излучению.



УХОД ЗА УСТРОЙСТВОМ

- Пожалуйста, бережно обращайтесь с прибором
- После использования протирайте прибор мягкой тряпкой. При необходимости смочите тряпку водой.
- Если прибор влажный, осторожно вытрите его насухо. Прибор можно убирать в кейс только сухим!
- При транспортировке убирайте прибор в кейс.

Примечание: Во время транспортировки переключатель вкл./выкл./замок компенсатора (5) должен быть установлен в положение «OFF»- иначе при транспортировке настройки прибора могут быть «сбиты». Относитесь внимательно к аккуратной транспортировке прибора — это позволит выполнять качественно поставленные задачи в будущем и пользоваться построителем плоскостей долго и успешно.

ВОЗМОЖНЫЕ ПРИЧИНЫ ОШИБОЧНЫХ РЕЗУЛЬТАТОВ ИЗМЕРЕНИЙ

- измерения проводятся через стеклянное или пластиковое окно;
- загрязнен лазерный излучатель;

- если прибор уронили или ударили. В этом случае проверьте точность. При необходимости обратитесь в авторизованный сервисный центр.
- сильные колебания температуры: если после хранения в тепле прибор используется при низкой температуре. В этом случае подождите несколько минут, перед тем как начать работать.

ЭЛЕКТРОМАГНИТНАЯ СОВМЕСТИМОСТЬ (ЕМС)

- не исключено, что работа лазерного построителя плоскостей может повлиять на работу других устройств (например, системы навигации);
- на работу лазерного построителя плоскостей может повлиять работа других приборов (например, интенсивное электромагнитное излучение от промышленного оборудования или радиоприборов).

КЛАССИФИКАЦИЯ ЛАЗЕРА

Данный прибор является лазером класса 2 в соответствии с DIN IEC 60825-1:2007, что позволяет использовать устройство выполняя меры предосторожности (см. ниже).

Примечание: Из-за особенности конструкции лазерного излучателя допускается неоднородность и различная интенсивность яркости лазерного луча по периметру в различных условиях освещенности. Неоднородность лазерного луча: лазерные блики, но середина луча определяется. Различная яркость лазерного луча: отличие интенсивности до 50%.

ГАРАНТИЯ

Производитель предоставляет гарантию на продукцию покупателю в случае дефектов материала или качества его изготовления во время использования оборудования с соблюдением инструкции пользователя на срок до 2 лет со дня покупки.

Во время гарантийного срока, при предъявлении доказательства покупки, прибор будет починен или заменен на такую же или аналогичную модель бесплатно. Гарантийные обязательства также распространяются и на запасные части.

В случае дефекта, пожалуйста, свяжитесь с дилером, у которого вы приобрели прибор. Гарантия не распространяется на продукт, если повреждения возникли в результате деформации, неправильного использования или ненадлежащего обращения.

Все вышеизложенные безо всяких ограничений причины, а также утечка батареи, деформация прибора являются дефектами, которые возникли в результате неправильного использования или плохого обращения.

ОСВОБОЖДЕНИЕ ОТ ОТВЕТСТВЕННОСТИ

Пользователю данного продукта необходимо следовать инструкциям, которые приведены в руководстве по эксплуатации. Даже, несмотря на то, что все приборы проверены производителем, пользователь должен проверять точность прибора и его работу.

Производитель или его представители не несут ответственности за прямые или косвенные убытки, упущенную выгоду или иной ущерб, возникший в результате неправильного обращения с прибором.

Производитель или его представители не несут ответственности за косвенные убытки, упущенную выгоду, возникшие в результате катастроф (землетрясение, шторм, наводнение и т.д.), пожара, несчастных случаев, действия третьих лиц и/или использование прибора в необычных условиях.

Производитель или его представители не несут ответственности за косвенные убытки, упущенную выгоду, возникшие в результате изменения данных, потери данных и временной приостановки бизнеса и т.д., вызванных применением прибора.

Производитель или его представители не несут ответственности за косвенные убытки, упущенную выгоду, возникшие в результате использования прибора не по инструкции.

ГАРАНТИЙНЫЕ ОБЯЗАТЕЛЬСТВА НЕ РАСПРОСТРАНЯЮТСЯ НА СЛЕДУЮЩИЕ СЛУЧАИ:

- 1.Если будет изменен, стерт, удален или будет неразборчив типовой или серийный номер на изделии;
- 2.Периодическое обслуживание и ремонт или замену запчастей в связи с их нормальным износом;
- 3.Любые адаптации и изменения с целью усовершенствования и расширения обычной сферы применения изделия, указанной в инструкции по эксплуатации, без предварительного письменного соглашения специалиста поставщика;
- 4.Ремонт, произведенный не уполномоченным на то сервисным центром;
- 5.Ущерб в результате неправильной эксплуатации, включая, но не ограничиваясь этим, следующее: использование изделия не по назначению или не в соответствии с инструкцией по эксплуатации на прибор;
- 6.На элементы питания, зарядные устройства, комплектующие, быстроизнашивающиеся и запасные части;
7. Изделия, поврежденные в результате небрежного отношения, неправильной регулировки, ненадлежащего технического обслуживания с применением некачественных и нестандартных расходных материалов, попадания жидкостей и посторонних предметов внутрь.
- 8.Воздействие факторов непреодолимой силы и/или действие третьих лиц;
- 9.В случае негарантийного ремонта прибора до окончания гарантийного срока, произошедшего по причине полученных повреждений в ходе эксплуатации, транспортировки или хранения, и не возобновляется.

Для получения дополнительной информации Вы можете посетить наш Интернет сайт WWW.ADAINSTRUMENTS.COM или написать письмо с интересующими Вас вопросами на электронный адрес info@adainstruments.com

ГАРАНТИЙНЫЙ ТАЛОН

Наименование изделия и модель _____

Серийный номер _____ Дата продажи _____

Наименование торговой организации _____ Штамп торговой организации мп.

Гарантийный срок эксплуатации приборов составляет 24 месяца со дня продажи.

В течении гарантийного срока владелец имеет право на бесплатный ремонт изделия по неисправностям, являющимся следствием производственных дефектов. Гарантийные обязательства действительны только по предъявлении оригинального талона, заполненного полностью и четко (наличие печати и штампа с наименованием и формой собственности продавца обязательно). Техническое освидетельствование приборов (дефектация) на предмет установления гарантийного случая производится только в авторизованной мастерской.

Производитель не несет ответственности перед клиентом за прямые или косвенные убытки, упущенную выгоду или иной ущерб, возникшие в результате выхода из строя приобретенного оборудования.

Правовой основой настоящих гарантийных обязательств является действующее законодательство, в частности, Федеральный закон РФ "О защите прав потребителя" и Гражданский кодекс РФ ч.II ст. 454-491.

Товар получен в исправном состоянии, без видимых повреждений, в полной комплектности, проверен в моем присутствии, претензий по качеству товара не имею. С условиями гарантийного обслуживания ознакомлен и согласен.

Подпись получателя _____

**ADA
MEASUREMENT FOUNDATION**

WWW.ADAINSTRUMENTS.COM