



Принтеры B2338, B2442, M1242, MS321, MS421

Руководство пользователя

Сентябрь 2018 г.

www.lexmark.com

Тип(ы) машины:

4600

Модели:

230, 238, 430, 438, 490

Содержимое

Информация по технике безопасности.....	5
Условные обозначения.....	5
Заявление о продукте.....	5
Информация о принтере.....	8
Поиск сведений о принтере.....	8
Выбор местоположения принтера.....	9
Конфигурации принтера.....	11
Подключение кабелей.....	12
Использование панели управления.....	13
Состояние кнопки и индикатора питания.....	13
Загрузка бумаги и специальных материалов для печати.....	15
Задание формата и типа специальной бумаги.....	15
Настройка параметров для формата бумаги Universal.....	15
Загрузка бумаги в лотки.....	15
Загрузка в многоцелевое устройство подачи.....	17
Связывание лотков.....	18
Держатель бумаги.....	19
Поддерживаемые форматы бумаги.....	19
Поддерживаемые типы бумаги.....	20
Поддерживаемая плотность бумаги.....	21
Выполнение печати.....	22
Печать с компьютера.....	22
Печать с мобильного устройства.....	22
Печать списка образцов шрифтов.....	23
Структура меню.....	24
Карта меню.....	24
Устройство.....	24
Печать.....	31
Бумага.....	39
Сеть/Порты.....	41

Отчеты.....	53
Поиск и устранение неисправностей.....	53
Печать страницы настроек меню.....	54
Обеспечение безопасности принтера.....	55
Расположение гнезда замка безопасности.....	55
Очистка памяти принтера.....	55
Восстановление значений по умолчанию, заданных изготовителем.....	56
Заявление об энергозависимости.....	56
Обслуживание принтера.....	57
Сеть.....	57
Чистка принтера.....	59
Заказ компонентов и расходных материалов.....	59
Замена компонентов и расходных материалов.....	63
Перемещение принтера.....	73
Экономия энергии и бумаги.....	74
Утилизация.....	75
Устранение замятий.....	77
Предотвращение замятия материалов для печати.....	77
Определение местоположения замятия.....	78
Замятие бумаги за дверцей А.....	79
Замятие бумаги в задней дверце.....	82
Замятие бумаги в стандартном приемном лотке.....	83
Замятие бумаги в устройстве двусторонней печати.....	84
Замятие бумаги в лотках.....	85
Замятие в многоцелевом устройстве подачи.....	85
Поиск и устранение неисправностей.....	87
Проблемы с сетевым соединением.....	87
Проблема с расходными материалами.....	88
Неполадки при подаче бумаги.....	90
Неполадки печати.....	93
Обращение в службу технической поддержки.....	121
Обновление и перемещения.....	122
Оборудование.....	122

ПО.....	127
Микропрограммное обеспечение.....	128
Уведомления.....	130
Указатель.....	137

Информация по технике безопасности





Условные обозначения

Примечание: В *примечаниях* приводятся важные для пользователя сведения.



Предупреждение: *Предупреждения* указывают на опасность повреждения аппаратного или программного обеспечения устройства.







ВНИМАНИЕ: Надписи *Внимание* указывает на возникновение потенциально опасной ситуации, в ходе которой есть риск получить травму.







Ниже представлены различные типы предупреждений о необходимости проявить внимательность.

-  **ВНИМАНИЕ – ВОЗМОЖНОСТЬ ТРАВМЫ!** Риск получения травмы.
-  **ВНИМАНИЕ – ОПАСНОСТЬ ПОРАЖЕНИЯ ЭЛЕКТРИЧЕСКИМ ТОКОМ!** Риск поражения электрическим током.
-  **ВНИМАНИЕ – ГОРЯЧАЯ ПОВЕРХНОСТЬ!** Риск получить ожог в случае прикосновения.
-  **ВНИМАНИЕ – ОПАСНОСТЬ ОПРОКИДЫВАНИЯ!** Опасность опрокидывания устройства.
-  **ВНИМАНИЕ – ОПАСНОСТЬ ЗАЩЕМЛЕНИЯ!** Риск защемления между подвижными частями.

Заявление о продукте

-  **ВНИМАНИЕ – ВОЗМОЖНОСТЬ ТРАВМЫ!** Во избежание возгорания или поражения электрическим током подключайте кабель питания к заземленной электророзетке с соответствующими характеристиками, доступ к которой не затруднен.
-  **ВНИМАНИЕ – ВОЗМОЖНОСТЬ ТРАВМЫ!** Во избежание поражения электрическим током следует использовать только кабель питания из комплекта поставки устройства или сменный кабель, одобренный изготовителем.
-  **ВНИМАНИЕ – ВОЗМОЖНОСТЬ ТРАВМЫ!** Не используйте с устройством удлинители, сетевые фильтры с несколькими розетками, удлинители с несколькими розетками или ИБП. Максимально допустимая нагрузка такого типа оборудования может быть превышена лазерным принтером и стать причиной возгорания, повреждения имущества или понижения производительности принтера.
-  **ВНИМАНИЕ – ВОЗМОЖНОСТЬ ТРАВМЫ!** Устройство можно использовать только со встроенным стабилизатором напряжения Lexmark, правильно подключенным к сети между принтером и фирменным кабелем питания. Использование стабилизаторов напряжения, произведенных не компанией Lexmark, может стать причиной возгорания, повреждения оборудования или понижения производительности принтера.
-  **ВНИМАНИЕ – ОПАСНОСТЬ ПОРАЖЕНИЯ ЭЛЕКТРИЧЕСКИМ ТОКОМ!** Во избежание поражения электрическим током не устанавливайте и не используйте данное устройство рядом с водой или в местах с высокой влажностью.

-  **ВНИМАНИЕ – ОПАСНОСТЬ ПОРАЖЕНИЯ ЭЛЕКТРИЧЕСКИМ ТОКОМ!** Во избежание поражения электрическим током не устанавливайте устройство и не выполняйте никаких электрических или кабельных соединений (питания, факса или телефонной линии) во время грозы.
-  **ВНИМАНИЕ – ВОЗМОЖНОСТЬ ТРАВМЫ!** Не скручивайте, не сгибайте, не ударяйте и не ставьте тяжелые предметы на кабель питания. Не подвергайте кабель питания нагрузке и не допускайте его перетирания. Не заземляйте кабель питания между предметами мебели и стенами. В противном случае возможно возгорание или поражение электрическим током. Регулярно проверяйте кабель питания на наличие признаков подобных проблем. Перед осмотром отключайте кабель питания от электрической розетки.
-  **ВНИМАНИЕ – ОПАСНОСТЬ ПОРАЖЕНИЯ ЭЛЕКТРИЧЕСКИМ ТОКОМ!** Во избежание поражения электрическим током убедитесь в том, что все внешние подключения (например, подключение сети Ethernet или телефона) установлены правильно с использованием соответствующих портов.
-  **ВНИМАНИЕ – ОПАСНОСТЬ ПОРАЖЕНИЯ ЭЛЕКТРИЧЕСКИМ ТОКОМ!** Во избежание поражения электрическим током при доступе к плате контроллера или установке дополнительного оборудования либо устройств памяти после настройки принтера сначала выключите принтер и отсоедините кабель питания от электрической розетки. Если к принтеру подключены другие устройства, отключите их, а также отсоедините кабели, идущие к принтеру.
-  **ВНИМАНИЕ – ОПАСНОСТЬ ПОРАЖЕНИЯ ЭЛЕКТРИЧЕСКИМ ТОКОМ!** Во избежание поражения электрическим током при чистке корпуса принтера, прежде чем продолжить, отсоедините кабель питания от электророзетки и отсоедините все кабели принтера.
-  **ВНИМАНИЕ – ВОЗМОЖНОСТЬ ТРАВМЫ!** Если вес принтера более 18 кг (40 фунтов), для его безопасного перемещения требуется не менее двух подготовленных людей.
-  **ВНИМАНИЕ – ВОЗМОЖНОСТЬ ТРАВМЫ!** При перемещении принтера, действуйте в соответствии с данными рекомендациями во избежание травм или повреждения принтера:
- Все дверцы и лотки должны быть закрыты.
 - Выключите принтер, а затем отсоедините кабель питания от розетки.
 - Отсоедините от принтера все кабели.
 - Если у принтера есть отдельные устанавливаемые на полу опциональные лотки или закрепляемые на нем дополнительные устройства вывода, отсоедините их перед перемещением.
 - Если принтер оснащен подставкой на колесиках, аккуратно откатите его на новое место. Следует соблюдать осторожность при пересечении порогов и других препятствий.
 - Если принтер без подставки с колесиками, но с опциональными лотками или дополнительными устройствами вывода, уберите дополнительные устройства вывода и снимите принтер с лотков. Не пытайтесь поднимать принтер вместе с любыми дополнительными устройствами.
 - Чтобы поднять принтер, всегда удерживайте его за ручки.
 - Габариты тележки, используемой для перемещения принтера, должны соответствовать габаритам основания принтера.
 - Габариты тележки, используемой для перемещения дополнительных устройств, должны соответствовать габаритам этих устройств.
 - Принтер следует удерживать в вертикальном положении.
 - Необходимо избегать резких движений.
 - Следите за тем, чтобы при опускании принтера ваши пальцы не оказались под принтером.
 - Убедитесь, что вокруг принтера имеется свободное пространство.

-  **ВНИМАНИЕ – ОПАСНОСТЬ ОПРОКИДЫВАНИЯ!** При установке одного или нескольких модулей на принтер или МФУ вам могут потребоваться напольная подставка, стойка или другие фиксирующие элементы, помогающие надежно закрепить устройство во избежание травм. Дополнительные сведения о поддерживаемых конфигурациях см. на сайте www.lexmark.com/multifunctionprinters.
-  **ВНИМАНИЕ – ОПАСНОСТЬ ОПРОКИДЫВАНИЯ!** Для уменьшения риска нестабильной работы оборудования загружайте каждый лоток отдельно. Остальные лотки держите закрытыми до тех пор, пока они не понадобятся.
-  **ВНИМАНИЕ – ГОРЯЧАЯ ПОВЕРХНОСТЬ!** Внутренние детали принтера могут сильно нагреваться. Для снижения вероятности травмы, вызванной прикосновением к горячей поверхности, подождите, пока поверхность остынет.
-  **ВНИМАНИЕ – ОПАСНОСТЬ ЗАЩЕМЛЕНИЯ!** Во избежание риска травмирования от защемления следует соблюдать осторожность в местах с таким знаком. Травмирования от защемления могут случаться в области движущихся частей, таких как зубчатые передачи, дверцы, лотки и крышки.
-  **ВНИМАНИЕ – ВОЗМОЖНОСТЬ ТРАВМЫ!** В изделии используется лазерное излучение. Использование органов управления, выполнение регулировок или любых других действий, не описанных в «Руководстве пользователя», может привести к опасному облучению.
-  **ВНИМАНИЕ – ВОЗМОЖНОСТЬ ТРАВМЫ!** Литиевая батарейка в данном устройстве не подлежит замене. При неправильном выполнении замены существует опасность взрыва литиевой батарейки. Не перезаряжайте, не разбирайте и не сжигайте литиевую батарейку. Утилизируйте использованные литиевые батарейки в соответствии с указаниями изготовителя батарейки или местными предписаниями.

Это устройство разработано, проверено и признано соответствующим строгим международным стандартам при использовании определенных компонентов данного изготовителя. Обеспечивающие безопасность конструктивные особенности некоторых деталей не всегда являются очевидными. Изготовитель не несет ответственности за последствия применения других запасных частей.

Обслуживание и ремонт, не описанные в документации пользователя, должны производиться опытным специалистом по поддержке.

Процесс печати в данном изделии связан с нагреванием материала для печати, что может привести к выделению из материала вредных веществ. Во избежание опасных последствий изучите раздел руководства, содержащий рекомендации по выбору материалов для печати.

Данное устройство в процессе работы вырабатывает озон. Оно может быть снабжено фильтром для снижения концентрации озона до уровня намного ниже рекомендуемого. Для предотвращения высокого уровня концентрации озона при интенсивном использовании устройство следует устанавливать в хорошо проветриваемой зоне и заменять озоновый и выпускной фильтры в соответствии с инструкциями по обслуживанию устройства. Если в инструкциях по обслуживанию устройства нет упоминаний о фильтрах, это означает, что устройство не имеет фильтров, требующих замены.

СОХРАНИТЕ ЭТИ ИНСТРУКЦИИ.

Информация о принтере

Поиск сведений о принтере

Что требуется найти?	Рекомендации по поиску
<p>Указания по первоначальной установке.</p> <ul style="list-style-type: none"> • Подключение принтера • Установка программного обеспечения принтера 	<p>См. документацию по установке, прилагаемую к принтеру, или перейдите на веб-сайт http://support.lexmark.com.</p>
<p>Дополнительные инструкции по установке и указания по использованию принтера:</p> <ul style="list-style-type: none"> • Выбор и хранение бумаги и специальной бумаги • Загрузка бумаги • Настройка параметров принтера • Просмотр и печать документов и фотографий • Установка и использование программного обеспечения принтера • Настройка принтера в сети • Уход и обслуживание принтера • Поиск и устранение неполадок 	<p><i>Информационный центр</i> — перейдите на веб-сайт http://infoserve.lexmark.com.</p> <p><i>Страницы меню справочной системы</i> — получите доступ к руководствам по микропрограмме принтера или перейдите на веб-сайт http://support.lexmark.com.</p> <p><i>Руководство по использованию сенсорного экрана</i> — перейдите на веб-сайт http://support.lexmark.com.</p> <p>Видеоролики о продукте — перейдите на веб-сайт http://infoserve.lexmark.com/idv/.</p>
<p>Информация о настройке и управлении параметрами доступа к функциям принтера</p>	<p><i>Руководство по специальным возможностям Lexmark</i> — перейдите на веб-сайт http://support.lexmark.com.</p>
<p>Справка по использованию программного обеспечения принтера</p>	<p>Справка по ОС Microsoft® Windows® или Macintosh — Откройте программу принтера и нажмите Справка.</p> <p>Щелкните  для просмотра контекстной справки.</p> <p>Примечания.</p> <ul style="list-style-type: none"> • Справка по программе устанавливается автоматически вместе с программным обеспечением принтера. • Программное обеспечение принтера находится в программной папке принтера или на рабочем столе, в зависимости от операционной системы.

Что требуется найти?	Рекомендации по поиску
<p>Самая последняя вспомогательная информация, обновления и поддержка клиентов.</p> <ul style="list-style-type: none"> • Документация • Файлы драйверов для загрузки • Поддержка путем общения через Интернет • Поддержка по электронной почте • Поддержка через голосовую связь 	<p>Перейдите на веб-сайт http://support.lexmark.com.</p> <p>Примечание: Выберите страну или регион, а затем выберите продукт для просмотра соответствующего веб-узла поддержки.</p> <p>Контактная информация о поддержке в вашей стране или регионе указана на веб-сайте или в печатной документации по гарантийным обязательствам из комплекта поставки принтера.</p> <p>При обращении в службу поддержки клиентов подготовьте следующую информацию:</p> <ul style="list-style-type: none"> • Место и дату приобретения • Тип оборудования и серийный номер 
<ul style="list-style-type: none"> • Информация по технике безопасности • Информация о соответствии стандартам • Сведения о гарантии • Информация о воздействии на окружающую среду 	<p>Сведения о гарантии отличаются в зависимости от страны или региона:</p> <ul style="list-style-type: none"> • В США — См. Заявление об ограниченной гарантии из комплекта поставки принтера, или веб-сайт http://support.lexmark.com. • В других странах и регионах — См. печатную документацию по гарантийным обязательствам из комплекта поставки принтера. <p><i>Информационный справочник</i> — подробнее см. прилагаемую к принтеру документацию или перейдите на веб-сайт http://support.lexmark.com.</p>

Выбор местоположения принтера

- Оставьте достаточно места для открытия лотков, крышек и дверец, а также для установки аппаратных компонентов.
- Принтер следует устанавливать вблизи электрической розетки.
 - ⚠ **ВНИМАНИЕ – ВОЗМОЖНОСТЬ ТРАВМЫ!** Во избежание возгорания или поражения электрическим током подключайте кабель питания к заземленной электророзетке с соответствующими характеристиками, доступ к которой не затруднен.
 - ⚠ **ВНИМАНИЕ – ОПАСНОСТЬ ПОРАЖЕНИЯ ЭЛЕКТРИЧЕСКИМ ТОКОМ!** Во избежание поражения электрическим током не устанавливайте и не используйте данное устройство рядом с водой или в местах с высокой влажностью.
- Убедитесь, что циркуляция воздуха отвечает требованиям стандарта ASHRAE 62 в последней редакции или стандарту 156 технического комитета по стандартизации.

- Необходимо подготовить горизонтальную, прочную и устойчивую поверхность.
- Принтер следует содержать в следующих условиях.
 - В чистом состоянии, сухом и незапыленном месте
 - В принтере не должно оставаться скрепок
 - вдали от непосредственного воздействия воздушных потоков кондиционеров, нагревателей или вентиляторов;
 - Не допускайте воздействия прямого солнечного света, резких перепадов влажности или температуры
- Соблюдайте рекомендуемый температурный режим и избегайте колебаний.

Температура окружающего воздуха	от 10 до 32°C (от 50 до 90°F)
Температура хранения	от 0 до 40°C (от 32 до 104°F)

- Обеспечьте наличие рекомендованного свободного пространства вокруг принтера для надлежащей вентиляции:

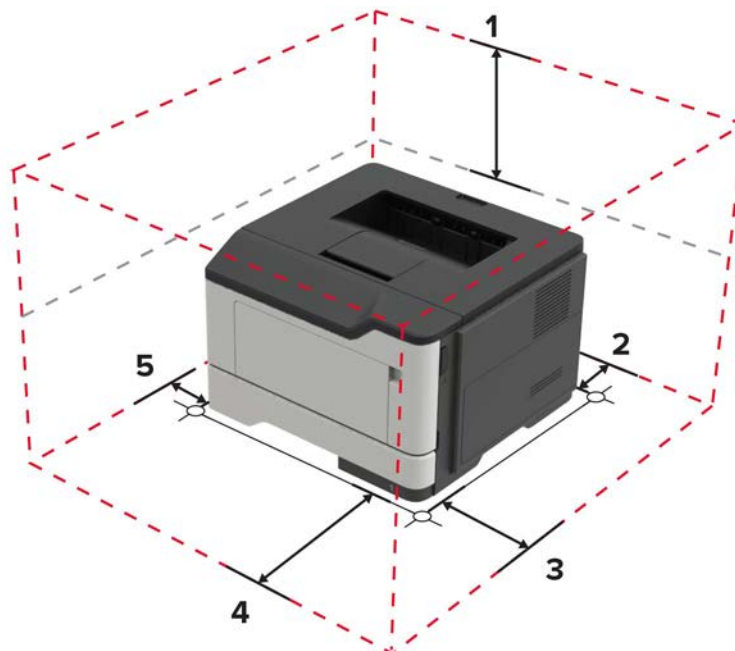

1	Сверху	305 мм (12")
2	Сзади	100 мм (3,94")
3	Правая сторона	110 мм (4,33")
4	Спереди	305 мм (12") Примечание: Минимальное необходимое пространство спереди принтера — 76 мм (3").
5	Левая сторона	65 мм (2,56")

Конфигурации принтера

⚠ ВНИМАНИЕ – ОПАСНОСТЬ ОПРОКИДЫВАНИЯ! При установке одного или нескольких дополнительных модулей на принтер или МФУ может потребоваться напольная подставка, стойка или другие фиксирующие элементы, помогающие надежно зафиксировать устройство во избежание травм. Подробнее о поддерживаемых конфигурациях см. на сайте www.lexmark.com/multifunctionprinters.

⚠ ВНИМАНИЕ – ОПАСНОСТЬ ОПРОКИДЫВАНИЯ! Для уменьшения риска нестабильной работы оборудования загружайте каждый лоток отдельно. Остальные лотки держите закрытыми до тех пор, пока они не понадобятся.

Можно изменить конфигурацию принтера, установив опциональные лотки на 250 или 550 листов. Подробнее см. [“Установка дополнительных лотков” на стр. 126](#).



1	Панель управления
2	Стандартный лоток
3	Защитная крышка системной платы
4	Стандартный лоток на 250 листов
5	Дополнительный лоток на 550 или 250 листов
6	Многоцелевое устройство подачи
7	Дверца А

Подключение кабелей

⚠ ВНИМАНИЕ – ОПАСНОСТЬ ПОРАЖЕНИЯ ЭЛЕКТРИЧЕСКИМ ТОКОМ! Во избежание поражения электрическим током не устанавливайте устройство и не выполняйте никаких электрических или кабельных соединений (питания, факса или телефонной линии) во время грозы.

⚠ ВНИМАНИЕ – ВОЗМОЖНОСТЬ ТРАВМЫ! Во избежание возгорания или поражения электрическим током подключайте кабель питания к заземленной электророзетке с соответствующими характеристиками, доступ к которой не затруднен.

⚠ ВНИМАНИЕ – ВОЗМОЖНОСТЬ ТРАВМЫ! Во избежание поражения электрическим током следует использовать только кабель питания из комплекта поставки устройства или сменный кабель, одобренный изготовителем.

Предупреждение – Риск повреждения! Во избежание потери данных или некорректной работы принтера не прикасайтесь к кабелю USB, сетевому беспроводному адаптеру, а также к указанным участкам на принтере, когда выполняется печать.

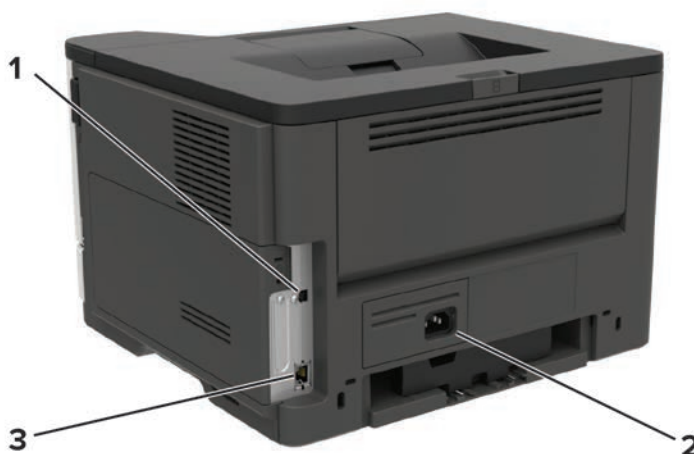

	Использовать	Назначение
1	Порт USB принтера	Подключите принтер к компьютеру.
2	Разъем кабеля питания	Подключите принтер к электророзетке.
3	порт Ethernet	Подключите принтер к проводной сети.

Использование панели управления

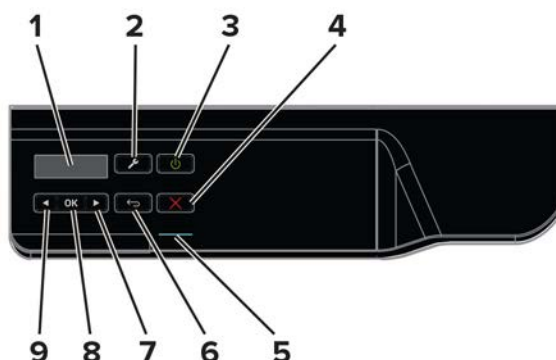

	Использовать	Назначение
1	Дисплей	Просмотр параметров сканирования, сообщений о состоянии принтера и ошибках.
2	Кнопка вызова меню	Служит для открытия меню.
3	Кнопка питания	Включение или выключение принтера. Примечание: Чтобы выключить принтер, нажмите и удерживайте клавишу питания в течение пяти секунд.
4	Кнопка "Стоп" или "Отменить"	Останов текущей задачи принтера.
5	Световой индикатор	Проверьте состояние принтера.
6	Кнопка "Назад"	Возврат к предыдущему экрану.
7	Кнопка со стрелкой вправо	<ul style="list-style-type: none"> • Прокрутка меню или перемещение между экранами и пунктами меню. • Увеличение числового значения отображаемого параметра.
8	кнопка "Выбрать"	<ul style="list-style-type: none"> • Выбор параметров меню. • Открывает пункт меню и отображает возможные значения или настройки. Звездочкой (*) отмечены значения по умолчанию. • Сохранение настроек.
9	Кнопка со стрелкой влево	<ul style="list-style-type: none"> • Прокрутка меню или перемещение между экранами и пунктами меню. • Уменьшение числового значения отображаемого параметра.

Состояние кнопки и индикатора питания

Световой индикатор	Сост. принт.
Выкл.	Принтер отключен или находится в режиме гибернации.
Синий	Принтер находится в состоянии готовности или обрабатывает данные.
Красный	Требуется вмешательство пользователя.

Индикатор кнопки питания	Сост. принт.
Выкл.	Принтер выключен или обрабатывает данные.
Постоянно горит желтым цветом	Принтер находится в спящем режиме.

Индикатор кнопки питания	Сост. принт.
Мигает желтым	Принтер находится в режиме гибернации.

Загрузка бумаги и специальных материалов для печати

Задание формата и типа специальной бумаги





1 На начальном экране откройте:

 > Бумага >  > Конфигурация лотка >  > Формат/тип бумаги > 

2 Выберите источник бумаги, затем настройте формат и тип специального носителя.

Настройка параметров для формата бумаги Universal

1 На панели управления принтера выберите:

 > Бумага >  > Настройка материала для печати >  > Настройка формата Universal > 

2 Выберите **Книжная - Ширина** или **Книжная - Высота**, а затем нажмите .

3 Настройте параметры и нажмите .

Загрузка бумаги в лотки

 **ВНИМАНИЕ – ОПАСНОСТЬ ОПРОКИДЫВАНИЯ!** Для уменьшения риска нестабильной работы оборудования загружайте каждый лоток отдельно. Остальные лотки держите закрытыми до тех пор, пока они не понадобятся.

1 Отсоедините лоток.

Примечание: Не отсоединяйте лотки от принтера во время работы принтера во избежание замятий бумаги.



2 Отрегулируйте направляющие по формату загружаемой бумаги.



3 Перед загрузкой изогните стопку бумаги в разные стороны, пролистайте ее и выровняйте края.

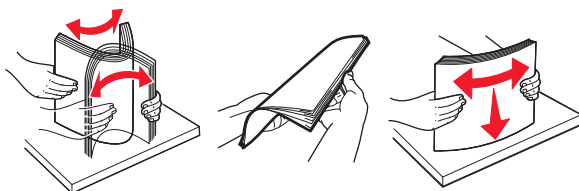

4 Загрузите стопку бумаги лицевой стороной вниз, затем убедитесь, что боковые направляющие плотно прилегают к бумаге.

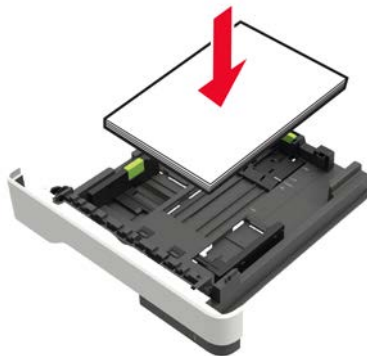

Примечания.

- Для выполнения односторонней печати положите фирменные бланки лицевой стороной вниз и верхним краем листа к передней стенке лотка.

- Для выполнения двусторонней печати положите фирменные бланки лицевой стороной вверх, нижним краем к передней части лотка.
- Не задвигайте бумагу в лоток.
- Во избежание сбоев при подаче высота стопки не должна превышать отметку уровня максимальной загрузки бумаги.

5 Вставьте лоток.

Если необходимо, установите на панели управления формат и тип бумаги в соответствии с загруженной бумагой.

Загрузка в многоцелевое устройство подачи

1 Откройте многоцелевое устройство подачи.

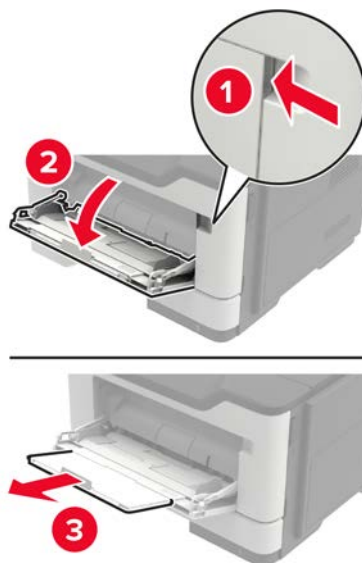

2 Отрегулируйте направляющие по формату загружаемой бумаги.



3 Перед загрузкой изогните стопку бумаги в разные стороны, пролистайте ее и выровняйте края.

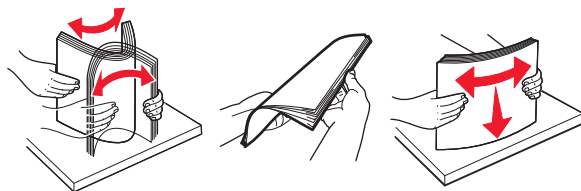

4 Загрузите бумагу стороной для печати вверх.

Примечания.

- Для выполнения односторонней печати загружайте фирменные бланки лицевой стороной вверх и верхним краем листа по направлению к передней стороне лотка.
- Для выполнения двусторонней печати положите печатные бланки лицевой стороной вниз и нижним краем листа к передней стенке лотка.
- Загрузите конверты в левую часть клапаном вниз.
- Загрузите европейские конверты клапанами вниз и в сторону принтера.

Предупреждение – Риск повреждения! Запрещается печатать на конвертах с марками, застежками, защелками, окнами, рельефным покрытием и самоклеящимися полосками.

5 На панели управления задайте тип и формат бумаги в соответствии загруженной.

Связывание лотков

1 Откройте веб-браузер и в поле адреса введите IP-адрес принтера.

Примечания.

- IP-адрес принтера указан на начальном экране принтера. IP-адрес отображается в виде четырех наборов цифр, разделенных точками, например 123.123.123.123.
- Если используется прокси-сервер, временно отключите его, чтобы обеспечить правильную загрузку веб-страницы.

2 Нажмите **Параметры > Бумага > Конфигурация лотка**.

3 Приведите формат и тип бумаги в соответствии со связываемыми лотками.

4 Сохраните параметры.

5 Нажмите **Параметры > Устройство > Обслуживание > Меню конфигурации > Конфигурация лотка**.

6 Задайте для параметра "Связывание лотков" значение **Автоматическое**.

7 Сохраните параметры.

Чтобы отменить связывание лотков, убедитесь в том, что нет лотков того же формата и типа бумаги.

Предупреждение – Риск повреждения! Температура термоэлемента изменяется в зависимости от указанного типа бумаги. Во избежание проблем с печатью приведите параметр формата бумаги в принтере в соответствии с бумагой, загруженной в лоток.

Держатель бумаги

Поддерживаемые форматы бумаги

Формат бумаги	Лоток	Многоцелевое устройство подачи	Двусторонняя печать
A4 210 x 297 мм (8,3 x 11,7 ")	✓	✓	✓
A5 210 x 148 мм (5,8 x 8,3 ")	✓	✓	✗
A5 LEF* 148 x 210 мм (5,8 x 8,3 ")	✓	✓	✗
A6* 105 x 148 мм (4,1 x 5,8 ")	✓	✓	✗
JIS B5 182 x 257 мм (7,2 x 10,1 ")	✓	✓	✗
Oficio (Мехико) 216 x 340 мм (8,5 x 13,4 ")	✓	✓	✓
Hagaki 100 x 148 мм (3,9 x 5,8 ")	✗	✓	✗
Statement 140 x 216 мм (5,5 x 8,5 ")	✓	✓	✗
Executive 184 x 267 мм (7,3 x 10,5 ")	✓	✓	✗
Letter (по умолчанию) 216 x 279 мм (8,5 x 11 ")	✓	✓	✓
Legal 216 x 356 мм (8,5 x 14 ")	✓	✓	✓
Folio 216 x 330 мм (8,5 x 13 ")	✓	✓	✓
Universal от 76,2 x 127 мм (3 x 5 ") до 216 x 356 мм (8,5 x 14 ")	✓	✓	✗
Конверт 7 3/4 (Monarch) 98 x 191 мм (3,9 x 7,5 ")	✗	✓	✗
Конверт 9 98 x 225 мм (3,9 x 8,9 ")	✗	✓	✗
Конверт 10 105 x 241 мм (4,1 x 9,5 ")	✗	✓	✗

* Этот формат бумаги не поддерживается в дополнительном лотке.

Формат бумаги	Лоток	Многоцелевое устройство подачи	Двусторонняя печать
Конверт DL 110 x 220 мм (4,3 x 8,7 ")	X	✓	X
Конверт C5 162 x 229 мм (6,4 x 9 ")	X	✓	X
Конверт B5 176 x 250 мм (6,9 x 9,8 ")	X	✓	X
Другой конверт от 76,2 x 127 мм (3 x 5 ") до 216 x 356 мм (8,5 x 14 ")	X	✓	X
* Этот формат бумаги не поддерживается в дополнительном лотке.			

Поддерживаемые типы бумаги

Тип бумаги	Лоток	Многоцелевое устройство подачи	Двусторонняя печать
Обычная бумага	✓	✓	✓
Карточки	X	✓	X
Прозрачные пленки	✓	✓	X
Переработанная	✓	✓	✓
Бумажные этикетки ¹	✓	✓	X
Бумага для документов ²	✓	✓	✓
Бланки	✓	✓	✓
Печатный бланк	✓	✓	✓
Цветная бумага	✓	✓	✓
Тонкая бумага	✓	✓	✓
Плотная бумага ²	✓	✓	✓
Грубая/хлопковая	✓	✓	✓
Конверт	X	✓	X

¹ Использование односторонних бумажных этикетках, предназначенных для лазерных принтеров, допустимо в редких случаях. Рекомендуется распечатывать не более 20 этикеток в месяц. Печать на виниловых этикетках, этикетках для фармацевтических препаратов и двусторонних этикетках не поддерживается.

² В режиме двусторонней печати можно использовать бумагу для документов и плотную бумагу, до 90 г/м² (24 фунта).

Тип бумаги	Лоток	Многоцелевое устройство подачи	Двусторонняя печать
Шероховатый конверт	X	✓	X
<p>¹ Использование односторонних бумажных этикетках, предназначенных для лазерных принтеров, допустимо в редких случаях. Рекомендуется распечатывать не более 20 этикеток в месяц. Печать на виниловых этикетках, этикетках для фармацевтических препаратов и двусторонних этикетках не поддерживается.</p> <p>² В режиме двусторонней печати можно использовать бумагу для документов и плотную бумагу, до 90 г/м² (24 фунта).</p>			

Поддерживаемая плотность бумаги

	Лоток	Многоцелевое устройство подачи	Двусторонняя печать
Плотность бумаги	60–120 г/м ² (16–32 фунтов)	60–216 г/м ² (16–58 фунтов)	60–90 г/м ² (16–24 фунтов)

Выполнение печати

Печать с компьютера

Примечание: Для этикеток, открыток и конвертов перед печатью документа следует установить формат и тип бумаги на принтере.

- 1 Из окна документа, предназначенного для печати, откройте диалоговое окно "Печать".
- 2 При необходимости настройте параметры.
- 3 Распечатайте документ.

Печать с мобильного устройства

Печать с мобильного устройства через сервис печати с мобильных устройств Lexmark

Lexmark™ Сервис печати с мобильных устройств позволяет отправлять документы и изображения напрямую на совместимый принтер Lexmark.

- 1 Откройте документ, затем отправьте документ (или используйте функцию «Поделиться») на сервис мобильной печати Lexmark.

Примечание: В некоторых приложениях сторонних разработчиков может не быть функции «Отправить» или «Поделиться». Для получения дополнительных сведений см. документацию, прилагаемую к приложению.

- 2 Выберите принтер.
- 3 Распечатайте документ.

Печать с мобильного устройства с помощью службы Облачная печать Google

Google Cloud Print™ (Виртуальный принтер Google) – это служба мобильной печати, с помощью которой можно выполнять печать с мобильных устройств (из совместимых приложений) на любом принтере с поддержкой службы Виртуальный принтер Google.

- 1 Находясь на начальном экране мобильного устройства откройте совместимое приложение.
- 2 Коснитесь **Печать**, затем выберите принтер.
- 3 Распечатайте документ.

Печать с мобильного устройства с помощью службы печати Mopria

Служба печати Mopria® – это решение мобильной печати для мобильных устройств с ОС Android™ версии 4.4 или выше. С ее помощью можно выполнять печать на любом принтере с поддержкой Mopria.

Примечание: Перед печатью следует проверить, что служба печати Morgia включена.

- 1 Находясь на начальном экране мобильного устройства откройте совместимое приложение.
- 2 Коснитесь **Печать**, затем выберите принтер.
- 3 Отправьте задание на печать.

Печать с мобильного устройства с помощью AirPrint

AirPrint – это решение мобильной печати, которое позволяет выполнять печать непосредственно с устройства с Apple на любом принтере с поддержкой AirPrint.

Примечания.

- Это приложение совместимо только с некоторыми устройствами Apple.
 - Это приложение имеется только в некоторых моделях принтеров.
- 1 Находясь на начальном экране мобильного устройства откройте совместимое приложение.
 - 2 Выберите файл для печати, затем коснитесь значка совместного использования.
 - 3 Коснитесь **Печать**, затем выберите принтер.
 - 4 Распечатайте документ.

Печать списка образцов шрифтов

- 1 На панели управления принтера выберите:

 > **Отчеты** >  > **Печать** >  > **Шрифты печати**

- 2 Выберите **Шрифты PCL** или **Шрифты PostScript**, затем нажмите .

Структура меню

Карта меню

Устройство	<ul style="list-style-type: none"> • Предпочтения • Удаленная панель управления • Уведомления • Управление питанием 	<ul style="list-style-type: none"> • Сведения, передаваемые в Lexmark • Восстановить заводские настройки по умолчанию • Обслуживание • О принтере
Печать	<ul style="list-style-type: none"> • Макет • Настройка • Качество • Учет заданий • XPS 	<ul style="list-style-type: none"> • PDF • PostScript • PCL • HTML • Изображение
Бумага	<ul style="list-style-type: none"> • Конфигурация лотка 	<ul style="list-style-type: none"> • Настройка материала для печати
Сеть/Порты	<ul style="list-style-type: none"> • Обзор сети • Беспроводная связь • Ethernet • TCP/IP • SNMP • IPSec • 802.1x 	<ul style="list-style-type: none"> • Конфигурация LPD • Настройки HTTP/FTP • ThinPrint • порт USB • Виртуальный принтер Google • Wi-Fi Direct
Отчеты	<ul style="list-style-type: none"> • Страница настроек меню • Устройство 	<ul style="list-style-type: none"> • Печать • Сеть
Поиск и устранение неисправностей	<ul style="list-style-type: none"> • Печать страниц проверки качества 	

Устройство

Предпочтения

Пункт меню	Описание
Язык дисплея [Список языков]	Определяет язык отображаемого на дисплее текста.
Страна/регион [Список стран]	Определение страны или региона, где принтер настроен на работу.
Запустить начальную установку Да Нет*	Запуск мастера настройки.
Примечание: Звездочкой (*) отмечены заводские настройки по умолчанию.	

Пункт меню	Описание
Отображаемые сведения Отображаемый текст 1 Отображаемый текст 2	Указание информации для отображения на начальном экране.
Дата и время Настроить Текущие дата и время Установка даты и времени вручную Формат даты [ДД-ММ-ГГГГ*] Формат времени [12-часовой AM/PM] Часовой пояс [GMT*] Проток. сет. времени Включить NTP Сервер NTP	Настройка даты и времени принтера.
Форматы бумаги США* Метрические единицы	Служит для задания единиц измерения для форматов бумаги. Примечание: Выбор страны или региона в мастере начальной установки определяет первоначальный параметр формата бумаги.
Таймаут дисплея 10-300 (60*)	Задайте время простоя в секундах, по истечении которого на дисплее отобразится начальный экран или принтер автоматически выйдет из учетной записи пользователя.
Примечание: Звездочкой (*) отмечены заводские настройки по умолчанию.	

Удаленная панель управления

Пункт меню	Описание
Внешнее подключение VNC Запрещено* Разрешить	Подключение внешнего клиента Virtual Network Computing (VNC) к удаленной панели управления.
Тип проверки подлинности None* (Нет) Стандартная аутентификация	Настройка типа аутентификации при получении доступа к серверу клиента VNC.
Пароль VNC	Указание пароля для соединения с сервером клиента VNC. Примечание: Этот элемент меню отображается только в том случае, если для параметра «Тип проверки подлинности» задано значение «Стандартная аутентификация».
Примечание: Звездочкой (*) отмечены заводские настройки по умолчанию.	

Уведомления

Пункт меню	Описание
Расходные материалы Показать расчетный ресурс расходных материалов Показать расчетный ресурс* Не показывать расчетный ресурс	Отображение приблизительного состояния расходных материалов.
Расходные материалы Отображать расчетный ресурс Стр.* Процент	Определение устройства, которое принтер использует для расчета использования расходных материалов и запуска пользовательских уведомлений, когда требуется вмешательство пользователя. Примечание: Данный элемент меню отображается только в Embedded Web Server.
Расходные материалы Сигнал картриджа Выкл. Одинарный* Непрерывный	Задайте, сколько раз подается звуковой сигнал, когда в картридже низкий уровень тонера.
Расходные материалы Пользовательские уведомления о расходных материалах	Установка настроек уведомлений, когда необходимо вмешательство пользователя. Примечание: Данный элемент меню отображается только в Embedded Web Server.
Предотвращение ошибок Помощник при замятиях Выкл. Вкл.*	Настройка автоматической проверки замятой бумаги.
Предотвращение ошибок Автопродолжение: Отключено 5–255 (5*)	Разрешение принтеру автоматически продолжить обработку или печать задания после удаления определенных сообщений для оператора.
Предотвращение ошибок Автоперезагрузка Автоперезагрузка Перезагружать всегда* Не перезагружать никогда Перезагружать при простое	Установка перезагрузки принтера при возникновении ошибки.
Предотвращение ошибок Автоперезагрузка Максимальное количество перезагрузок 1–20 (2*)	Настройка количества автоматических перезагрузок, которое может выполнить принтер.
Предотвращение ошибок Автоперезагрузка Окно автоперезагрузки 1–525600 (720*)	Установите количество секунд, по истечении которых принтер выполнит автоматическую перезагрузку.
Примечание: Звездочкой (*) отмечены заводские настройки по умолчанию.	

Пункт меню	Описание
Предотвращение ошибок Автоперезагрузка Счетчик автоперезагрузок	Отображение доступной только для чтения информации о счетчике автоперезагрузок.
Предотвращение ошибок Показ ошибки "Короткая бумага" Автоматический сброс* Вкл.	Настройка отображения сообщения в случае возникновения ошибки «Короткая бумага». Примечание: «Короткая бумага» относится к размеру загруженной бумаги.
Предотвращение ошибок Защита страницы: Выкл.* Вкл.	Настройка передачи принтером всей страницы в память перед печатью.
Устранение замятий Восст. после замятия Выкл. Вкл. Автовыбор*	Замятые страницы распечатываются на принтере повторно.
Примечание: Звездочкой (*) отмечены заводские настройки по умолчанию.	

Управление питанием

Пункт меню	Описание
Профиль спящего режима Печать с отключенным дисплеем Разрешить печать с отключенным дисплеем* Дисплей включен при печати	Разрешение печати с отключенным дисплеем.
Таймауты Спящий режим 1–120 минут (15*)	Настройка времени простоя до перехода принтера в спящий режим.
Таймауты Таймаут режима гибернации Отключено 1 час 2 часа 3 часа 6 часов 1 день 2 дня 3 дня* 1 неделя 2 недели 1 месяц	Задание времени задержки до перехода принтера в режим гибернации.
Примечание: Звездочкой (*) отмечены заводские настройки по умолчанию.	

Пункт меню	Описание
Таймауты Таймаут режима гибернации при подключении Гибернация Отключить гибернацию*	Переключение принтера в режим гибернации даже при наличии активного подключения Ethernet.
Экономичный режим Выкл.* Энергосбережение Энергосбережение/экономия бумаги Бумага	Минимизация потребления электроэнергии, расхода бумаги или специальной бумаги. Примечание: Выбор режима Eco-Mode для параметра «Энергосбережения» или «Бумага» может влиять на производительность принтера, но не влияет на качество печати.
Примечание: Звездочкой (*) отмечены заводские настройки по умолчанию.	

Сведения, передаваемые в Lexmark

Пункт меню	Описание
Сведения, передаваемые в Lexmark Сохранить Расходные материалы и расход страниц (анонимно) Работа устройства (анонимно) Ничего из вышеперечисленного*	Отправка информации об использовании и производительности принтера в Lexmark. Примечание: Время передачи информации отображается только при выборе любого из параметров в разделе "Сведения, передаваемые в Lexmark", кроме "Ничего из вышеперечисленного".
Время передачи информации Время начала Время остановки	
Примечание: Звездочкой (*) отмечены заводские настройки по умолчанию.	

Восстановить заводские настройки по умолчанию

Пункт меню	Описание
Восст. настройки Восстановить все параметры Восстановить параметры принтера Восстановить параметры сети	Восстановить заводские настройки по умолчанию.

Обслуживание

Меню конфигурации

Пункт меню	Описание
Конфигурация USB USB PnP 1* 2	Измените режим USB-драйвера принтера, чтобы улучшить его совместимость с персональным компьютером.
Примечание: Звездочкой (*) отмечены заводские настройки по умолчанию.	

Пункт меню	Описание
Конфигурация USB Скорость USB Полон Авто*	Задайте для порта USB максимальную скорость и отключите все функции высокоскоростной передачи.
Конфигурация лотка Связь лотков Автовыбор* Выкл.	Настройка принтера на установку связи между лотками для бумаги одного типа и формата.
Конфигурация лотка Показать сообщение при уст. лотка Выкл. Только для неизвестных форматов* Всегда	Показать сообщение Tray Insert (Установка лотка) .
Конфигурация лотка Загрузка А5 Короткая сторона Длинная сторона*	Указание ориентации при загрузке бумаги формата А5.
Конфигурация лотка Запросы бумаги Авто* МУП Выбор бумаги вручную	Указание лотка, в который необходимо загрузить бумагу после запроса на загрузку бумаги. Примечание: Для отображения параметра «Многоцелевое устройство подачи» задайте параметру «Конфигурация МУП» значение «Кассета» в меню «Бумага».
Конфигурация лотка Запросы конвертов Авто* МУП Конверт вручную	Указание лотка, в который необходимо загрузить конверт после запроса на загрузку конверта. Примечание: Для отображения параметра «Многоцелевое устройство подачи» задайте параметру «Конфигурация МУП» значение «Кассета» в меню «Бумага».
Конфигурация лотка Операция для запр. Запрос пользователя* Продолжить Использовать текущее значение	Настройка обработки принтером запросов на замену бумаги или конвертов.
Отчеты Страница настроек меню Журнал событий Сводка журнала событий Статистика HealthCheck	Печать отчетов о параметрах меню принтера, событиях принтера и журналах событий.
Примечание: Звездочкой (*) отмечены заводские настройки по умолчанию.	

Пункт меню	Описание
Счетчики использования расходных материалов Очистить журн. исп. расх. материалов Reset Black Cartridge Counter (Сброс счетчика черного картриджа) Reset Black Imaging Unit Counter (Сброс черного копи-картриджа) Сброс счетчика ТО	Сброс журнала использованных расходных материалов или счетчиков страниц после замены картриджа с тонером или блока формирования изображения.
Эмуляции принтера Эмуляция PPDS Выкл.* Вкл.	Настройка принтера на распознавание и использование потока данных PPDS.
Конфигурация принтера Увел. резк. шрифта 0-150 (24*)	Задайте текстовое значение размера точки, ниже которого при печати данных шрифтов будут использоваться частотные экраны. Например, если значение составляет 24, то для всех шрифтов размером 24 точек и меньше будут использоваться частотные экраны.
Конфигурация принтера Плотность печати Отключено* 1-5 (3*)	Настройка плотности тонера при печати документов.
Эксплуатация устройства Тихий режим Выкл.* Вкл.	Задайте уровень шума, создаваемый принтером. Примечание: Включение данного параметра снижает производительность принтера.
Эксплуатация устройства Меню панели Включить* Отключить	Включение доступа к меню панели управления.
Эксплуатация устройства Безопасный режим Выкл.* Вкл.	Принтер работает в специальном режиме и старается поддерживать наибольшее количество функций, несмотря на известные проблемы. Например, если установлено значение "Вкл", и двигатель двусторонней печати не работает, принтер выполняет одностороннюю печать документов, даже если задание на двустороннюю печать.
Эксплуатация устройства Удалить настраиваемое состояние	Удаление определенных пользователем строк для сообщений по умолчанию или альтернативных пользовательских сообщений.
Эксплуатация устройства Очистить все удаленно установленные сообщения	Удаление сообщений, которые были установлены удаленно.
Примечание: Звездочкой (*) отмечены заводские настройки по умолчанию.	

Очистка при простое

Пункт меню	Описание
Очистка при простое Последняя очистка памяти принтера	Отображение информации о времени последней очистки памяти принтера.
Очистка при простое Очистить энергонезависимую память	Удаление всех настроек и приложений, которые хранятся в памяти принтера.
Очистка при простое Стереть все параметры принтера и сети	Удаление всех настроек и приложений, которые хранятся на принтере и в сети.

О принтере

Пункт меню	Описание
Ярлык реквизитов оборудования	Просмотр серийного номера принтера.
Местоположение принтера	Определение местоположения принтера. Максимальная длина — 63 символа.
Обратитесь в	Настройка имени принтера. Максимальная длина — 63 символа.

Печать

Макет

Пункт меню	Описание
Стороны 1-сторонняя* 2-сторонняя	Указывает, выполняется ли печать на одной или на обеих сторонах листа.
Способ переворачивания страниц Длинная сторона* Короткая сторона	Определите, какая сторона бумаги (длинная или короткая) будет сгибаться при выполнении двусторонней печати. Примечание: В зависимости от выбранного параметра принтер автоматически выполняет сдвиг каждой печатной информации на странице, чтобы правильно сшить задание.
Пустые страницы Печать Do Not Print* (Не печатать)	Печать пустых страниц, которые включены в задание на печать.
Разобрать Выкл [1,1,1,2,2,2] Вкл [1,2,1,2,1,2]*	При выполнении задания на печать обеспечивает сохранение порядка укладываемых страниц, особенно при печати нескольких копий документа.
Страницы-разделители None* (Нет) Между копиями Между заданиями Между страницами	Вставка страниц-разделителей при печати.
Примечание: Звездочкой (*) отмечены заводские настройки по умолчанию.	

Пункт меню	Описание
Источник страницы-разделителя Лоток [x] (1*) МУП	Служит для указания источника бумаги, из которого подаются страницы-разделители.
Страниц на листе Выкл.* 2 стр. на сторону 3 стр. на сторону 4 стр. на сторону 6 стр. на сторону 9 стр. на сторону 12 стр. на сторону 16 стр. на сторону	Печать изображений нескольких страниц на одной стороне листа бумаги.
Порядок страниц на листе Горизонтальный* Обратный горизонтальный Вертикально Обратный вертикальный	Указание положения многостраничных изображений при использовании нескольких страниц на листе. Примечание: Расположение зависит от количества страниц и их ориентации.
Ориентация стр. на сторону Авто* Альбомная Книжная	Указание положения многостраничных изображений при использовании нескольких страниц на листе.
Границы страниц на листе None* (Нет) Сплошной	Печать рамок вокруг каждого изображения страницы при использовании нескольких страниц на листе.
Копии 1-9999 (1*)	Указание значения по умолчанию числа копий каждого задания на печать.
Область печати Стандартная* Страница целиком	Указание области печати на листе бумаги.
Примечание: Звездочкой (*) отмечены заводские настройки по умолчанию.	

Настройка

Пункт меню	Описание
Язык принтера Эмуляция PCL* Эмуляция PS	Служит для задания языка интерфейса принтера по умолчанию. Примечание: Установка языка принтера по умолчанию не препятствует передаче из прикладных программ заданий на печать с применением другого языка.
Примечание: Звездочкой (*) отмечены заводские настройки по умолчанию.	

Пункт меню	Описание
Сохранение ресурсов Выкл.* Вкл.	Настройка обработки принтером временных загруженных файлов при получении задания, которое требует больше памяти, чем доступно. Примечания. <ul style="list-style-type: none"> • При настройке значения “Выкл” принтер сохраняет загруженные файлы, пока не потребуется память. Загруженные ресурсы удаляются для обработки заданий на печать. • Если задано значение «Вкл.», и свободной памяти принтера становится недостаточно, отображается сообщение Переполнение памяти [38], но при этом загруженные файлы не удаляются.
Порядок печати всех В алфавитном порядке* Начиная с первых Начиная с последних	Определение порядка печати отложенных и конфиденциальных заданий при выборе параметра "Печатать все".
Примечание: Звездочкой (*) отмечены заводские настройки по умолчанию.	

Качество

Пункт меню	Описание
Разрешение печати 600 dpi* Качество изображения 1200 Качество изображения 2400 1200 dpi 300 dpi	Установите разрешение текста и изображений на распечатках. Примечание: Разрешение определяется в точках на дюйм или качестве изображения.
Увеличение четкости по пикселям Выкл.* Шрифты По горизонтали По вертикали В обоих направлениях	Обеспечивает печать большего количества пикселей в кластере для более высокой четкости изображения для улучшения качества печати текстов и изображений.
Плотность тонера 1–10 (8*)	Указание большей или меньшей плотности изображений текстов.
Полутона Стандартная* Подробно	Повышение качества печати и сглаживание линий с острыми углами.
Яркость От -6 до 6 (0*)	Настройка яркости распечатываемых документов.
Контрастность От 0 до 5 (0*)	Настройка контрастности распечатываемых документов.
Коррекция оттенков серого Выкл. Авто*	Служит для регулировки контрастности изображений.
Примечание: Звездочкой (*) отмечены заводские настройки по умолчанию.	

Учет заданий

Примечание: Этот пункт меню отображается только при наличии в принтере жесткого диска.

Пункт меню	Описание
Учет заданий Выкл.* Вкл.	Настройка принтера на создание журнала полученных заданий печати.
Частота журнала учета Ежедневно Еженедельно Ежемесячно*	Указание частоты создания принтером файлов журнала.
Действие журнала под конец интервала None* (Нет) Отправить текущий журнал по эл. почте Отправить текущий журнал по эл. почте и удалить Отправить текущий журнал по почте Отправить текущий журнал по почте и удалить	Указание настройки ответа принтера по завершении интервала периодичности. Примечание: Значение, заданное для параметра «Частота журнала учета», определяет порог.
Журнал почти заполнен Выкл.* Вкл.	Задаёт максимальный размер файла журнала до выполнения принтером действия при заполнении диска.
Действие журнала почти заполнено None* (Нет) Отправить текущий журнал по эл. почте Отправить текущий журнал по эл. почте и удалить Отправить старый журнал по эл. почте и удалить Отправить текущий журнал по почте Отправить текущий журнал по почте и удалить Отправить старый журнал по почте и удалить Удалить текущий журнал Удалить старый журнал Удалить все кроме текущего Удалить все журналы	Указание действия в случае, когда жесткий диск принтера практически заполнен. Примечание: Значение, заданное для параметра "Журнал почти заполнен", определяет порог.
Действие журнала заполнено None* (Нет) Отправить текущий журнал по эл. почте и удалить Отправить старый журнал по эл. почте и удалить Отправить текущий журнал по почте и удалить Отправить старый журнал по почте и удалить Удалить текущий журнал Удалить старый журнал Удалить все кроме текущего Удалить все журналы	Указание действия принтера при достижении ограничения заполнения диска (100 МБ).
URL-адрес для журн.	Указание места публикации журналов учета заданий.
Примечание: Звездочкой (*) отмечены заводские настройки по умолчанию.	

Пункт меню	Описание
Адрес эл. почты для отправки журналов	Указание адреса электронной почты, на который устройство отправляет журналы учета заданий.
Префикс файла журн.	Ввод префикса для имени файла. Примечание: Текущее имя хоста, указанное в меню TCP/IP используется как префикс файла журнала по умолчанию.
Примечание: Звездочкой (*) отмечены заводские настройки по умолчанию.	

XPS

Пункт меню	Описание
Печ.стр. с ошибками Выкл.* Вкл.	Печать тестовой страницы, содержащей сведения об ошибках, включая ошибки разметки XML.
Минимальная ширина линии 1-30 (2*)	Установка минимальной ширины штриха для любого задания на печать с разрешением 1200 точек на дюйм.
Примечание: Звездочкой (*) отмечены заводские настройки по умолчанию.	

PDF

Пункт меню	Описание
Уместить на странице Да Нет*	Масштабирование содержимого страницы в соответствии с выбранным форматом бумаги.
Пометки Печать Do Not Print* (Не печатать)	Включение или отключение печати комментариев в документах PDF.
Примечание: Звездочкой (*) отмечены заводские настройки по умолчанию.	

PostScript

Пункт меню	Описание
Печать ошибки PS Вкл. Выкл.*	Печать тестовой страницы с ошибкой PostScript.
Минимальная ширина линии 1-30 (2*)	Установка минимальной ширины штриха для любого задания на печать с разрешением 1200 точек на дюйм.
Заблокировать режим запуска PS Вкл. Выкл.*	Отключить SysStart файл.
Примечание: Звездочкой (*) отмечены заводские настройки по умолчанию.	

Пункт меню	Описание
Таймаут ожидания Отключено 15–65535 (40*)	Указание продолжительности времени, по истечении которого отменяется выполнение задания на печать в случае отсутствия дополнительных данных.
Примечание: Звездочкой (*) отмечены заводские настройки по умолчанию.	

PCL

Пункт меню	Описание
Источник шрифта Встроенные* Все	Выберите источник, содержащий шрифт по умолчанию.
Имя шрифта [Список доступных шрифтов]	Выберите шрифт из указанного источника.
Набор символов [Список доступных наборов символов]	<p>Определяет набор символов для каждого названия шрифта.</p> <p>Примечание: Набор символов состоит из алфавитно-цифровых символов, знаков препинания и специальных символов. Наборы символов поддерживают различные языки и специальные приложения (например, для научных текстов применяется набор математических символов).</p>
Шаг печати 0,08-100 (10*)	<p>Определяет ширину символов (количество sp) для масштабируемых моноширинных шрифтов.</p> <p>Примечание: Плотностью печати называется количество символов постоянной ширины на один дюйм по горизонтали.</p>
Ориентация Книжная* Альбомная	Служит для задания ориентации текста и графики на странице.
Строк на страницу 1-255	<p>Укажите количество строк текста для каждой печатаемой страницы в потоке данных PCL®.</p> <p>Примечания.</p> <ul style="list-style-type: none"> Этот пункт меню активирует вертикальное смещение, что приводит к печати выбранного количества строк между полей по умолчанию на странице. В США – 60 настройка по умолчанию. Значение по умолчанию, заданное изготовителем для других стран — 64.
Минимальная ширина линии PCL5 1-30 (2*)	<p>Установка начальной минимальной ширины штриха.</p> <p>Примечания.</p>
Минимальная ширина линии PCLXL 1-30 (2*)	<ul style="list-style-type: none"> Задания печатаются в разрешении 1200 dpi, используя само значение. Задания печатаются в качестве цветопередачи 4800CQ, используя половину значения.
Ширина A4 198 мм* 203 мм	<p>Задайте ширину логической страницы на бумаге формата A4.</p> <p>Примечание: Логическая страница — это пространство на физической странице, где производится печать данных.</p>
Примечание: Звездочкой (*) отмечены заводские настройки по умолчанию.	

Пункт меню	Описание
Авто CR после LF Вкл. Выкл.*	Принтер выполняет команду возврата каретки после управляющей команды перевода строки. Примечание: Возврат каретки — это механизм, который дает принтеру команду переместить курсор в первое положение на той же строке.
Авто LF после CR Вкл. Выкл.*	Принтер выполняет команду перевода строки после управляющей команды возврата каретки.
Изменение номера лотка Назначить МУП Выкл.* Отсутствует 0–201 Назначить лоток [x] Выкл.* Отсутствует 0–201 Назначить ручн. под. Выкл.* Отсутствует 0–201 Назнач руч под конвертов Выкл.* Отсутствует 0–201	Настройка принтера для работы с драйверами принтера или приложениями, в которых применяется другая нумерация источников бумаги.
Изменение номера лотка Просмотр заводских установок	Отображение номеров по умолчанию для каждого источника бумаги.
Изменение номера лотка Восстановить параметры по умолчанию	Возврат нумерации лотков по умолчанию.
Таймаут печати Отключено 1–255 (90*)	Настройка принтера на завершение задания печати после простоя в течение указанного периода времени в секундах.
Примечание: Звездочкой (*) отмечены заводские настройки по умолчанию.	

HTML

Пункт меню	Описание
Имя шрифта [Список шрифтов] (Times*)	Установка шрифта для документов HTML.
Размер шрифта 1-255 (12*)	Установка размера шрифта для документов HTML.
Масштабирование 1–400% (100*)	Масштабирование документов HTML.
Примечание: Звездочкой (*) отмечены заводские настройки по умолчанию.	

Пункт меню	Описание
Ориентация Книжная* Альбомная	Определяет ориентацию страниц для документов HTML.
Ширина поля 8-255 мм (19*)	Определяет поля страниц для документов HTML.
Фон Не печатать Печать*	Печать исходной информации или графики в документах HTML.
Примечание: Звездочкой (*) отмечены заводские настройки по умолчанию.	

Изображение

Пункт меню	Описание
Автоподгонка Выкл. Вкл.*	Выбор наиболее подходящего формата и ориентации бумаги для изображения. Примечание: Если задано значение «Вкл.», этот элемент меню переопределяет значения масштабирования и ориентации изображения.
Инверсия Выкл.* Вкл.	Инверсия монохромных изображений, содержащих два оттенка. Примечание: Данный элемент меню не применяется к форматам изображений GIF и JPEG.
Масштабирование Наилучшее соответс.* Привяз лев вер угол Привязать центр Подгон выс и шир Подгон по высоте Подгон по ширине	Регулировка изображения по размеру области печати. Примечание: При задании для параметра "Автоподгонка" значения "Вкл." для параметра "Масштабирование" автоматически задается значение "Наилучшее соответс.".
Ориентация Книжная* Альбомная Обр. книжная Обр. альбомная	Служит для задания ориентации текста и графики на странице.
Примечание: Звездочкой (*) отмечены заводские настройки по умолчанию.	

Бумага

Конфигурация лотка

Пункт меню	Описание
Устройство подачи по умолчанию Лоток [x] (1*) МУП Выбор бумаги вручную Конверт вручную	Указание устройства подачи бумаги для всех заданий на печать. Примечание: Параметр «Многоцелевое устройство подачи» отображается только в том случае, если для параметра «Конфигурация МУП» задано значение «Кассета».
Формат и тип бумаги Лоток [x] МУП Выбор бумаги вручную Конверт вручную	Указание формата или типа бумаги, загруженной в каждый лоток.
Замена форматов Выкл. Statement/A5 Letter/A4 Все из списка*	Установка возможности выполнения принтером замены указанного формата бумаги, если требуемый формат не загружен ни в один лоток. Примечания. <ul style="list-style-type: none"> • Если задано значение «Выкл.», пользователь получает сообщение с предложением загрузить бумагу требуемого формата. • Параметр «Statement/A5» выполняет печать документов формата A5 на бумаге формата Statement при загрузке бумаги этого формата и печать документов формата Statement на бумаге A5 при загрузке бумаги этого формата. • Параметр «Letter/A4» выполняет печать документов формата A4 на бумаге формата Letter при загрузке бумаги этого формата и печать документов формата Letter на бумаге формата A4 при загрузке бумаги этого формата. • Параметр «Все из списка» заменяет Letter/A4.
Настройка МУП Кассета* Вручную В первую очередь	Установка времени подачи принтером бумаги, загруженной в многоцелевое устройство подачи. Примечания. <ul style="list-style-type: none"> • Если задано значение «Кассета», принтер рассматривает многоцелевое устройство подачи как лоток. • Если задано значение «Вручную», принтер рассматривает многоцелевое устройство подачи как ручное устройство подачи. • Если задано значение «В первую очередь» принтер выбирает бумагу из устройства многоцелевой подачи до его опустошения независимо от запрошенного источника или формата бумаги.
Примечание: Звездочкой (*) отмечены заводские настройки по умолчанию.	

Настройка материала для печати

Настройка формата Universal

Пункт меню	Описание
Единицы измерения Дюймы Миллиметры	Указание единиц измерения для бумаги формата Universal. Примечание: В США по умолчанию применяются дюймы. настройка по умолчанию. Значение по умолчанию, заданное изготовителем для других стран – "Миллиметры".
Книжная - Ширина 3–14,17 " (8,50*) 76–359,91 мм (216*)	Указание ширины для книжной ориентации бумаги формата Universal.
Книжная - Высота 3–14,17 " (14*) 76–359,91 мм (356*)	Указание высоты для книжной ориентации бумаги формата Universal.
Направление подачи Короткая сторона* Длинная сторона	Настройка захвата бумаги принтером с короткой или длинной стороны листа. Примечание: Параметр «Длинная сторона» отображается только в том случае, если самая длинная сторона короче максимальной поддерживаемой ширины.
Примечание: Звездочкой (*) отмечены заводские настройки по умолчанию.	

Типы материалов для печати

Пункт меню	Описание
Обычная бумага	Определяет текстуру и плотность загруженной бумаги.
Открытки	Выберите один из следующих параметров:
Прозрачные пленки	
Переработанная	Фактура бумаги
Этикетки	Гладкая
Фирменные бланки	Стандартная*
Конверт	Шероховатая
Грубый конверт	Плотность бумаги
Бланки	Тонкая
Печатный бланк	Стандартная*
Цветная бумага	Плотная
Тонкая	
Плотная	
Грубая/хлопковая	
Пользов. тип <x>	
Примечание: Звездочкой (*) отмечены заводские настройки по умолчанию.	

Сеть/Порты

Обзор сети

Пункт меню	Описание
Активный адаптер Авто* Стандартная сеть	Указание способа подключения к сети.
Состояние сети	Просмотр состояния подключения сети принтера.
Отображать состояние сети на принтере Вкл.* Выкл.	Просмотр состояния сети на дисплее.
Скорость, двусторонняя печать	Отображение скорости текущей активной сетевой платы.
IPv4	Отображение адреса IPv4.
Все адреса IPv6	Отображение всех адресов IPv6.
Сбр. сервера печати	Сброс всех активных сетевых подключений принтера. Примечание: Данный параметр удаляет все параметры конфигурации сети.
Время ожидания для сетевого задания Выкл. Вкл* (90 секунд)	Время до отмены принтером сетевого задания печати.
Страница-разделитель Выкл.* Вкл.	Печать страницы-разделителя.
Примечание: Звездочкой (*) отмечены заводские настройки по умолчанию.	

Беспроводная связь

Примечание: Это меню доступно только в случае подключения принтеров к сети Wi-Fi или для принтеров, оснащенных адаптером беспроводной сети.

Пункт меню	Описание
Настройка при помощи мобильного приложения	Настройка соединения Wi-Fi с помощью Lexmark Mobile Assistant.

Пункт меню	Описание
Настройка на панели принтера Выбрать сеть Добавить сеть Wi-Fi Имя сети Режим сети Инфраструктура Режим безопасности беспроводной сети Отключено* WEP WPA2/WPA - Personal WPA2 - Personal 802.1x - RADIUS	Настройте соединение Wi-Fi при помощи панели управления. Примечание: 802.1x - RADIUS можно изменять только из Embedded Web Server.
Wi-Fi Protected Setup Автоопределение WPS Выкл. Вкл.* Запуск метода нажатия кнопки Запуск метода с PIN-кодом	Установка сети Wi-Fi и включение сетевой безопасности. Примечания. <ul style="list-style-type: none"> • Автоопределение WPS отображается, только когда для параметра "Режим безопасности беспроводной сети" задано "WEP". • Параметр "Настройка нажатием кнопки" позволяет подключать принтер к сети Wi-Fi нажатием кнопок как на принтере, так и на точке доступа (беспроводном маршрутизаторе) в течение заданного времени. • Параметр "Запуск методом подключения по PIN-коду" позволяет подключать принтер к сети Wi-Fi с использованием PIN-кода на принтере и вводом его в качестве настройки беспроводного соединения точки доступа.
Режим сети Тип BSS Инфраструктура*	Служит для задания режима сети.
Включить Wi-Fi Direct Вкл. Выкл.*	Включите устройства с поддержкой функции Wi-Fi Direct для непосредственного подключения к принтеру.
Совместимость 802.11b/g/n (2,4 ГГц)* 802.11a/b/g/n/ac (2,4 ГГц/5 ГГц) 802.11a/n/ac (5 ГГц)	Служит для задания стандарта связи для сети Wi-Fi. Примечание: 802.11a/b/g/n/ac (2,4 ГГц/5 ГГц) и 802.11a/n/ac (5 ГГц) появляются только при установке дополнительного компонента Wi-Fi.
Режим безопасности беспроводной сети Отключено* WEP WPA2/WPA-Personal WPA2-Personal 802.1x - RADIUS	Задайте режим безопасности для подключения принтера к устройствам по сети Wi-Fi. Примечание: 802.1x - RADIUS можно изменять только из Embedded Web Server.
Режим проверки подлинности WEP Авто* Открыть Общий	Выберите тип шифрования беспроводной сети (Wireless Encryption Protocol - WEP) для принтера. Примечание: Этот параметр меню отображается, только когда для параметра "Режим безопасности беспроводной сети" задано "WEP".

Пункт меню	Описание
Set WEP Key (Задать ключ WEP)	Укажите пароль WEP для защиты соединения Wi-Fi.
WPA2/WPA Personal AES	Включите защиту сети Wi-Fi с помощью Wi-Fi Protected Access (WPA). Примечание: Этот параметр меню отображается, только когда для параметра "Режим безопасности беспроводной сети" задано "WPA2/WPA-Personal".
Set Pre-Shared Key (Установить общий ключ)	Задайте пароль для обеспечения безопасности соединения Wi-Fi.
WPA2-Personal AES	Включите защиту соединения Wi-Fi с помощью WPA2. Примечание: Этот параметр меню отображается, только когда для параметра "Режим безопасности беспроводной сети" задано "WPA2-Personal".
Режим шифрования 802.1x WPA+ WPA2*	Включите защиту соединения Wi-Fi по стандарту 802.1x. Примечания. <ul style="list-style-type: none"> • Этот параметр меню отображается, только когда для параметра "Режим безопасности беспроводной сети" задано "802.1x - RADIUS". • 802.1x - RADIUS можно изменять только из Embedded Web Server.
IPv4 Включить DHCP Вкл.* Выкл. Указание статического IP-адреса IP-адрес Маска подсети Шлюз	Включите и настройте параметры IPv4 на принтере.
IPv6 Включить IPv6 Вкл.* Выкл. Включить DHCPv6 Вкл. Выкл.* Автоматическая настройка адресов без сохранения состояния Вкл.* Выкл. Адрес сервера DNS Адрес IPv6, назначенный вручную Маршрутизатор IPv6, назначенный вручную Префикс адреса Все адреса IPv6 Все адреса маршрутизаторов IPv6	Включите и настройте параметры IPv6 на принтере.
Сетевой адрес UAA-адрес LAA	Просмотр сетевых адресов.

Пункт меню	Описание
PCL SmartSwitch Выкл. Вкл.*	Независимо от языка управления принтером по умолчанию принтер автоматически переключается в режим эмуляции PCL при приеме задания, требующего такого переключения. Примечание: Если PCL SmartSwitch отключен, принтер не анализирует поступающие данные и использует язык принтера по умолчанию, указанный в меню настройки.
PS SmartSwitch Выкл. Вкл.*	Независимо от языка управления принтером по умолчанию принтер автоматически переключается в режим эмуляции PS при приеме задания, требующего такого переключения. Примечание: Если PS SmartSwitch отключен, принтер не анализирует поступающие данные и использует язык принтера по умолчанию, указанный в меню настройки.
Буферизация заданий Вкл. Выкл.*	Временное сохранение заданий на печать на жестком диске принтера перед выполнением печати. Примечание: Этот пункт меню отображается только при установленном жестком диске.
Двоичный PS-Мас Авто* Вкл. Выкл.	Настройка принтера для обработки двоичных заданий на печать PostScript с компьютеров Macintosh. Примечания. <ul style="list-style-type: none"> • При выборе значения "Вкл." выполняется обработка заданий на печать PostScript с несформированными двоичными данными. • При выборе значения "Выкл." выполняется фильтрация заданий на печать с применением стандартного протокола.

Ethernet

Пункт меню	Описание
Скорость передачи по сети	Отображение скорости активного адаптера сети.
IPv4 Включить DHCP Вкл.* Выкл.	Включить DHCP (Dynamic Host Configuration Protocol). Примечание: DHCP — это стандартный протокол, позволяющий серверу динамически распределять IP-адреса и информацию о конфигурации клиентам.
IPv4 Указание статического IP-адреса IP-адрес Маска подсети Шлюз	Задание статического IP-адреса принтера.
Включить IPv6 Вкл.* Выкл.	Настройка IPv6 в принтере.
Включить DHCPv6 Вкл. Выкл.*	Запуск DHCPv6 в сети IPv6.
Примечание: Звездочкой (*) отмечены заводские настройки по умолчанию.	

Пункт меню	Описание
Автоматическая настройка адресов без сохранения состояния Вкл.* Выкл.	Настройка использования сетевым адаптером записей автоматической настройки IPv6-адреса, предоставляемых маршрутизатором.
Адрес DNS	Указание адреса сервера DNS, IP-адреса и маршрутизатора для сети IPv6.
Адрес IPv6, назначенный вручную	
Маршрутизатор IPv6, назначенный вручную	
Префикс адреса 0-128 (64*)	
Все адреса IPv6	Отображение всех IP-адресов и адресов маршрутизаторов, используемых в сети IPv6.
Все адреса маршрутизаторов IPv6	
Сетевой адрес UAA-адрес LAA	Отображение адресов управления доступом к среде передачи данных (MAC-адресов) принтера: Локально управляемый адрес (LAA) и универсально администрируемый адрес (UAA). Примечание: LAA принтера можно изменить вручную.
PCL SmartSwitch Вкл.* Выкл.	Независимо от языка управления принтером по умолчанию принтер автоматически переключается в режим эмуляции PCL при приеме задания, требующего такого переключения. Примечание: Если PCL SmartSwitch отключен, принтер не анализирует поступающие данные и использует язык принтера по умолчанию, указанный в меню настройки.
PS SmartSwitch Вкл.* Выкл.	Независимо от языка управления принтером по умолчанию принтер автоматически переключается в режим эмуляции PS при приеме задания, требующего такого переключения. Примечание: Если PS SmartSwitch отключен, принтер не анализирует поступающие данные и использует язык принтера по умолчанию, указанный в меню настройки.
Двоичный PS-Mac Авто* Вкл. Выкл.	Настройка принтера для обработки двоичных заданий на печать PostScript с компьютеров Macintosh. Примечания. <ul style="list-style-type: none"> • При выборе значения "Вкл." выполняется обработка заданий на печать PostScript с несформированными двоичными данными. • При выборе значения "Выкл." выполняется фильтрация заданий на печать с применением стандартного протокола.
Энергосбережение Ethernet Вкл.* Выкл.	Уменьшение энергопотребления, когда принтер не получает данных по сети Ethernet.
Примечание: Звездочкой (*) отмечены заводские настройки по умолчанию.	

TCP/IP

Примечание: Этот элемент меню отображается только на сетевых принтерах и принтерах, подключенных к серверам печати.

Пункт меню	Описание
Задать имя узла	Задать текущее имя хоста TCP/IP.
Имя домена	Указание имени домена.
Разрешить DHCP/BOOTP обновлять сервер NTP Выкл. Вкл.*	Клиенты DHCP и BOOTP могут обновлять настройки NTP принтера.
Имя нулевой конфигурации	Указание имени службы для нулевой конфигурации сети.
Включить авто IP-адрес Выкл. Вкл.*	Автоматическое назначение IP-адреса.
Адрес сервера DNS	Указание текущего адреса сервера службы имен доменов (DNS).
Резервный адрес DNS	Указание адресов резервных серверов DNS.
Резервный адрес DNS 2	
Резервный адрес DNS 3	
Порядок поиска в доменах	Указание списка имен доменов для поиска принтера и ресурсов, которые находятся в разных доменах в сети.
Включить DDNS Выкл. Вкл.*	Обновление настроек динамического DNS.
DDNS TTL 300–31536000 (3600*)	Указание параметров текущего адреса DDNS.
TTL по умолчанию 5–254 (254*)	
Время обновления DDNS 300–31536000 (604800*)	
Включить mDNS Выкл. Вкл.*	Обновление настроек Multicast DNS.
Адрес WINS	Указание адреса сервера службы Windows Internet Name Service (WINS).
Включить BOOTP Выкл.* Вкл.	Назначение IP-адреса принтера протоколом BOOTP.
Примечание: Звездочкой (*) отмечены заводские настройки по умолчанию.	

Пункт меню	Описание
Список огр. серверов	Указание IP-адреса сервера для TCP-соединений. Примечания. <ul style="list-style-type: none"> • В качестве разделителя IP-адресов используйте запятую. • Можно добавить до 50 IP-адресов.
Параметры списка серверов с ограниченным доступом Блокировать все порты* Блокировать только печать Блокировать только печать и HTTP	Указание способа доступа IP-адресов к функциям принтера.
MTU 256–1500 (1500*)	Указание максимального размера передаваемого блока данных (MTU) для TCP-подключений.
Raw Print Port 1-65535 (9100*)	Указание номера порта для печати в режиме Raw на принтерах, подключенных по сети.
Максимальная скорость передачи данных для исходящего трафика Выкл.* Вкл.	Включение максимальной скорости передачи для принтера.
Включить SSLv2 Выкл.* Вкл.	Включение протокола SSLv2.
Включить SSLv3 Выкл.* Вкл.	Включение протокола SSLv3.
Включить TLSv1.0 Выкл. Вкл.*	Включение протокола TLSv1.0.
Включить TLSv1.1 Выкл. Вкл.*	Включение протокола TLSv1.1.
Список алгоритмов шифрования SSL	Указание алгоритмов шифрования, используемых для SSL-или TLS-соединений.
Примечание: Звездочкой (*) отмечены заводские настройки по умолчанию.	

SNMP

Примечание: Это меню отображается только на сетевых моделях и принтерах, подсоединенных к серверам печати.

Пункт меню	Описание
SNMP версий 1 и 2с Включено Выкл. Вкл.* Разрешить управление по SNMP Выкл. Вкл.* Включить PPM MIB Выкл. Вкл.* Сообщество SNMP	Настройка простого протокола сетевого администрирования (SNMP) версий 1 и 2с для установки драйверов печати и приложений.
SNMP версии 3 Включено Выкл. Вкл.* Указание учетных данных для чтения/записи Имя пользователя Пароль Указание учетных данных только для чтения Имя пользователя Пароль Хэш аутентификации MD5 SHA1* Минимальный уровень аутентификации Без аутентификации, без конфиденциальности Аутентификация, без конфиденциальности Аутентификация, конфиденциальность* Алгоритм конфиденциальности DES AES-128*	Настройка протокола SNMP версии 3 для установки и обновления защиты принтера.
Примечание: Звездочкой (*) отмечены заводские настройки по умолчанию.	

IPSec

Примечание: Это меню отображается только на сетевых моделях и принтерах, подсоединенных к серверам печати.

Пункт меню	Описание
Включить IPSec Выкл.* Вкл.	Включение протокола Интернет-безопасности (IPSec).
Примечание: Звездочкой (*) отмечены заводские настройки по умолчанию.	

Пункт меню	Описание
Базовая конфигурация По умолчанию* Совместимость Защищенная	Установка базовой конфигурации IPSec. Примечание: Это меню отображается, только когда для параметра "Включить IPSec" задано "Вкл".
Серт. устройства IPSec	Указание сертификата IPSec. Примечание: Этот параметр меню отображается только при установке для параметра «Базовая конфигурация» значения «Совместимость».
Подключения, в которых для проверки подлинности используется общий ключ Хост [x] Адрес Ключ	Настройка подключений принтера с проверкой подлинности. Примечание: Эти параметры меню отображаются, только когда для параметра "Включить IPSec" задано "Вкл".
Сертификация соединений с проверкой подлинности Адрес хоста [x]/[подсеть] Адрес/[подсеть]	
Примечание: Звездочкой (*) отмечены заводские настройки по умолчанию.	

802.1x

Примечание: Это меню отображается только на сетевых моделях и принтерах, подсоединенных к серверам печати.

Пункт меню	Описание
Активный Выкл.* Вкл.	Позволяет устанавливать соединение принтера с сетями, требующими аутентификации для разрешения доступа. Примечание: Чтобы настроить параметры данного пункта меню, получите доступ к веб-серверу Embedded Web Server.
Примечание: Звездочкой (*) отмечены заводские настройки по умолчанию.	

Конфигурация LPD

Примечание: Это меню отображается только на сетевых моделях и принтерах, подсоединенных к серверам печати.

Пункт меню	Описание
Время ожидания LPD 0-65535 сек. (90*)	Установка времени ожидания остановки службы Line Printer Daemon (LPD) при зависших или недопустимых заданиях печати.
Баннерная страница LPD Выкл.* Вкл.	Печать баннерной страницы для всех заданий печати LPD. Примечание: Баннерная страница — это первая страница задания печати, используемая в качестве разделителя заданий печати и определения автора запроса задания на печать.
Примечание: Звездочкой (*) отмечены заводские настройки по умолчанию.	

Пункт меню	Описание
Последняя страница LPD Выкл.* Вкл.	Печать последней страницы для всех заданий печати LPD. Примечание: Последняя страница — это завершающая страница задания на печать.
Преобраз. возврата каретки LPD Выкл.* Вкл.	Включение преобразования возврата каретки. Примечание: Возврат каретки — это механизм, который дает принтеру команду переместить курсор в первое положение на той же строке.
Примечание: Звездочкой (*) отмечены заводские настройки по умолчанию.	

Настройки HTTP/FTP

Примечание: Этот элемент меню отображается только на сетевых принтерах и принтерах, подключенных к серверам печати.

Пункт меню	Описание
Включить сервер HTTP Выкл. Вкл.*	Получение доступа к веб-серверу Embedded Web Server для мониторинга и управления принтером.
Включить HTTPS Выкл. Вкл.*	Настройка параметров протокола защищенной передачи гипертекста (HTTPS).
Включить FTP/LFTP Выкл. Вкл.*	Отправка файлов с помощью FTP.
IP-порт для HTTP по умолчанию 1-65535 (80*)	Настройка параметров серверов HTTP и FTP.
Серт. устройства HTTPS	
IP-порт для FTP по умолчанию 1-65535 (21*)	
Время ожд. запросов HTTP/FTP 1-299 (30*)	Указание времени в секундах до отсоединения от сервера.
Число попыток запросов HTTP/FTP 1-299 (3*)	Указание количества повторных попыток соединения с сервером HTTP/FTP.
Примечание: Звездочкой (*) отмечены заводские настройки по умолчанию.	

Порт USB

Пункт меню	Описание
PCL SmartSwitch Вкл.* Выкл.	Если этот режим включен, независимо от языка управления принтером по умолчанию принтер переключается в режим эмуляции PCL при приеме через порт USB задания на печать, требующего такого переключения. Примечание: Если PCL SmartSwitch отключен, принтер не анализирует поступающие данные и использует язык принтера по умолчанию, указанный в меню настройки.
PS SmartSwitch Вкл.* Выкл.	Если этот режим включен, независимо от языка управления принтером по умолчанию принтер переключается в режим эмуляции PS при приеме через порт USB задания на печать, требующего такого переключения. Примечание: Если PS SmartSwitch отключен, принтер не анализирует поступающие данные и использует язык принтера по умолчанию, указанный в меню настройки.
Двоичный PS-Mac Авто* Вкл. Выкл.	Настройка принтера для обработки двоичных заданий на печать PostScript с компьютеров Macintosh. Примечания. <ul style="list-style-type: none"> • При выборе значения "Вкл." выполняется обработка заданий на печать PostScript с несформированными двоичными данными. • При выборе значения "Выкл." выполняется фильтрация заданий на печать с применением стандартного протокола.
Включить порт USB Включить* Отключить	Включение стандартного порта USB.
Примечание: Звездочкой (*) отмечены заводские настройки по умолчанию.	

ThinPrint

Пункт меню	Описание
Включить ThinPrint Выкл. Вкл.*	Печать фото с помощью ThinPrint.
Номер порта 4000-4999 (4000*)	Настройка номера порта сервера ThinPrint.
Скорость передачи данных (бит в секунду) 0* 100 –1000000	Настройка скорости передачи данных в среде ThinPrint.
Размер пакета (кбайт) 0-64000 (0*)	Указание размера пакета для передачи данных.
Примечание: Звездочкой (*) отмечены заводские настройки по умолчанию.	

Виртуальный принтер Google

Пункт меню	Описание
Регистрация Регистрация	Регистрация принтера на сервере облачной печати Google.
Функции Включить облачную печать Google Выкл. Вкл.*	Прямая печать из аккаунта Google.
Функции Включить локальное обнаружение Выкл. Вкл.*	Разрешите зарегистрированному пользователю и другим пользователям в этой подсети локально отправлять задания на печать.
Функции Включить проверку одноранговых SSL Выкл. Вкл.*	Проверка подлинности одноранговых сертификатов для соединения с аккаунтом Google.
Функции Всегда печатать как изображение Выкл.* Вкл.	Настройте принтер на обработку файлов PDF в качестве изображений для ускорения печати.
Примечание: Звездочкой (*) отмечены заводские настройки по умолчанию.	

Wi-Fi Direct

Примечание: Это меню отображается, только когда активно подключение к сети Wi-Fi Direct.

Пункт меню	Описание
SSID	Указание идентификатора сети Wi-Fi (SSID).
Задать predeterminedный ключ	Задание predeterminedного ключа (PSK) для аутентификации и проверки подлинности участников соединения Wi-Fi.
Показать PSK на странице настроек Вкл.* Выкл.	Отображение PSK на странице сетевых параметров.
IP-адрес владельца группы	Определение IP-адреса владельца группы.
Автоматически принимать запросы Push Button Вкл. Выкл.*	Автоматический прием запросов на подключение к сети. Примечание: Автоматический прием запросов небезопасен.
Примечание: Звездочкой (*) отмечены заводские настройки по умолчанию.	

Отчеты

Страница настроек меню

Пункт меню	Описание
Страница настроек меню	Напечатайте отчет, в котором содержатся настройки принтера, параметры и конфигурации.

Устройство

Пункт меню	Описание
Информация об устройстве	Печать отчета, содержащего сведения о принтере.
Статистика устройства	Печать отчета об использовании принтера и состоянии расходных материалов.
Список профилей	Печать списка профилей, сохраненных в принтере.
Отчет по устройству	Печать отчета, содержащего серийный номер и название модели принтера.

Печать

Пункт меню	Описание
Печать шрифтов Шрифты PCL Шрифты PostScript	Печать образцов и информации о шрифтах, доступных для каждого языка принтера.

Сеть

Пункт меню	Описание
Страница сетевых параметров	Печать страницы, на которой отображаются настроенные сети и параметры беспроводного соединения принтера. Примечание: Этот пункт меню отображается только на сетевых принтерах и принтерах, подключенных к серверам печати.

Поиск и устранение неисправностей

Поиск и устранение неисправностей

Пункт меню	Описание
Печать страниц проверки качества	Печать образцов страниц для выявления и исправления дефектов печати.

Печать страницы настроек меню

1 На панели управления принтера выберите:



2 Выберите **Страница параметров меню**, затем нажмите .

Обеспечение безопасности принтера

Расположение гнезда замка безопасности

В принтере предусмотрена возможность установки секретного замка. В указанном месте прикрепите замок безопасности, совместимый с большинством портативных компьютеров, чтобы защитить принтер.

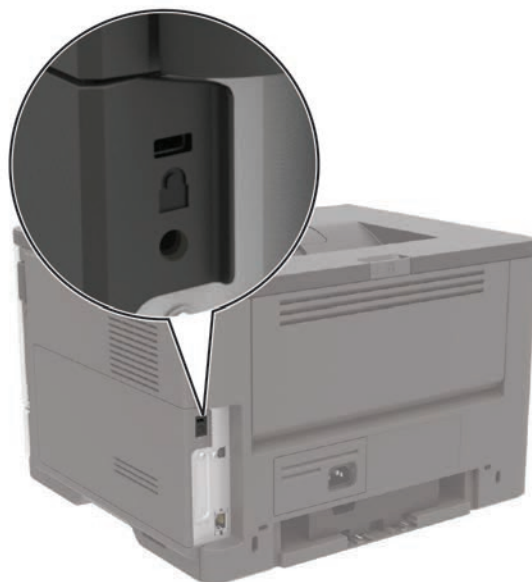

Очистка памяти принтера

Чтобы очистить энергонезависимую память или буферизованные данные, выключите принтер.

Чтобы очистить энергонезависимую память или отдельные параметры, параметры устройства и сети, параметры безопасности и встроенные решения, выполните следующие действия:

1 На панели управления принтера выберите:

 > Устройство >  > Обслуживание >  > Очистка при простое > 





2 Выберите **Очистить энергонезависимую память**, затем нажмите .

3 Чтобы запустить задание, выберите **Продолжить**, затем нажмите .

4 Следуйте указаниям на дисплее.

Восстановление значений по умолчанию, заданных изготовителем

1 На панели управления принтера выберите:

 > Устройство >  > Восстановить заводские настройки по умолчанию >  >
Восстановить параметры > 

2 Выберите **Восстановить все параметры**, затем нажмите .

3 Чтобы запустить процесс, перейдите к:

ВОССТАНОВИТЬ >  > Пуск > 

О более универсальных способах восстановления заводских настроек по умолчанию см. [“Очистка памяти принтера” на стр. 55.](#)

Заявление об энергозависимости

Тип памяти	Описание
Энергозависимая память	В устройстве используется стандартная оперативная память (RAM) для временной буферизации пользовательских данных во время простых заданий печати и копирования.
Энергонезависимая память	В устройстве может быть два типа энергонезависимой памяти: EEPROM и NAND (флэш-память). Оба типа памяти используются для операционной системы, параметров принтера, информации сети, параметров закладок и сканера, а также встроенных решений.
Память жесткого диска	Не во всех принтерах установлен жесткий диск. Жесткий диск принтера предназначен для выполнения определенных функций на данном принтере. Жесткий диск позволяет сохранять буферизированные пользовательские данные сложных заданий печати, а также данные форм и шрифтов.

Удаляйте содержимое установленного в вашем принтере устройства памяти в следующих ситуациях.

- Принтер выведен из эксплуатации.
- Жесткий диск принтера заменен.
- Принтер перемещен в другой отдел или местоположение.
- Обслуживание принтера выполнено сторонними организациями.
- Принтер отправлен на сервисное обслуживание.
- Принтер продан другой организации

Утилизация жесткого диска принтера

- **Размагничивание**— Стирание данных с жесткого диска посредством магнитного поля.
- **Раздавливание** — Механическое сжатие жесткого диска, чтобы сломать его компоненты и сделать физически невозможным считывание данных
- **Измельчение** — Физическое измельчение жесткого диска на мелкие куски

Примечание: Для гарантии того, что все данные стерты, уничтожьте каждый жесткий диск, на которых хранились данные.

Обслуживание принтера

Предупреждение – Риск повреждения! Несоблюдение условий для поддержки оптимальной производительности принтера или несвоевременная замена деталей и расходных материалов может привести к повреждению принтера.

Сеть

Подключение принтера к сети Wi-Fi

Использование панели управления

- 1 На панели управления принтера выберите:

 > Сеть/порты >  > Беспроводная связь >  > Настройка на панели принтера > 





- 2 Следуйте указаниям на дисплее.

Примечание: На моделях принтеров с поддержкой Wi-Fi во время начальной настройки появляется окно с настройкой сети Wi-Fi.

Использование приложения "Помощник Lexmark Mobile"

- 1 В зависимости от мобильного устройства загрузите приложение "Помощник Lexmark Mobile" из магазина Google Play™ или App Store.

- 2 На панели управления принтера выберите:

 > Сеть/порты >  > Беспроводная связь >  > Настройка при помощи мобильного приложения >  > Перейти к идентификатору принтера > 

- 3 Запустите приложение на мобильном устройстве, а затем примите условия использования.

- 4 Предоставьте необходимые разрешения.

- 5 Коснитесь **Начать настройку Wi-Fi**, затем выберите принтер.

- 6 Выберите сеть Wi-Fi и введите учетные данные.

- 7 Коснитесь **Завершить настройку Wi-Fi**.



Подключение принтера к беспроводной сети с помощью защищенной настройки Wi-Fi (WPS)

Прежде чем начать, убедитесь в следующем.

- Точка доступа (беспроводной маршрутизатор) совместима со стандартом WPS или сертифицирована согласно этому стандарту. Подробнее см. прилагаемую к точке доступа документацию.
- Адаптер беспроводной сети установлен в принтере. Дополнительные сведения приводятся в инструкции, прилагаемой к адаптеру.

Использование метода кнопки

1 На панели управления принтера выберите:

 > **Сеть/порты** >  > **беспроводная связь** > 



2 Выберите **Wi-Fi Protected Setup**, затем нажмите .

3 Выберите **Начать настройку нажатием кнопки**, затем нажмите .

4 Следуйте указаниям на дисплее.

Метод личного идентификационного номера (PIN-код)

1 На панели управления принтера выберите:

 > **Сеть/порты** >  > **беспроводная связь** > 

2 Выберите **Wi-Fi Protected Setup** >  > **Запуск метода с PIN-кодом** > .

3 Скопируйте PIN-код WPS, состоящий из 8 символов.

4 Откройте веб-браузер и в поле адреса введите IP-адрес точки доступа.

Примечания.

- IP-адрес принтера указан на начальном экране принтера. IP-адрес отображается в виде четырех наборов цифр, разделенных точками, например 123.123.123.123.
 - Если используется прокси-сервер, временно отключите его, чтобы обеспечить правильную загрузку веб-страницы.
- 5 Откройте параметры WPS: Подробнее см. прилагаемую к точке доступа документацию.
- 6 Введите 8-значный PIN-код и сохраните изменения.

Отключение сети Wi-Fi

1 На панели управления принтера выберите:

 > **Сеть/порты** >  > **Обзор сети** >  > **Активный адаптер** >  > **Стандартная сеть** > 

2 Следуйте указаниям на дисплее.

Чистка принтера

 **ВНИМАНИЕ – ОПАСНОСТЬ ПОРАЖЕНИЯ ЭЛЕКТРИЧЕСКИМ ТОКОМ!** Во избежание поражения электрическим током при чистке корпуса принтера, прежде чем продолжить, отсоедините кабель питания от электророзетки и отсоедините все кабели принтера.

Примечания.

- Эту процедуру следует выполнять раз в несколько месяцев.
- Повреждения принтера, возникшие вследствие несоблюдения правил обращения, не подпадают под действие гарантии на принтер.

- 1 Выключите принтер, а затем отсоедините кабель питания от розетки.
- 2 Извлеките бумагу из стандартного лотка и многофункционального устройства подачи.
- 3 Удалите пыль, ворс, остатки бумаги вокруг принтера мягкой щеткой или пылесосом.
- 4 Протрите принтер снаружи влажной, мягкой, безворсовой тканью.

Примечания.

- Не используйте бытовые чистящие средства или растворы, поскольку они могут повредить покрытие принтера.
 - После очистки все компоненты принтера должны быть сухими.
- 5 Подключите кабель питания к электрической розетке, затем включите принтер.

 **ВНИМАНИЕ – ВОЗМОЖНОСТЬ ТРАВМЫ!** Во избежание возгорания или поражения электрическим током подключайте кабель питания к заземленной электророзетке с соответствующими характеристиками, доступ к которой не затруднен.

Заказ компонентов и расходных материалов

Для заказа компонентов и расходных материалов в США получите информацию о ближайших уполномоченных дилерах Lexmark по телефону 1-800-539-6275. В других странах и регионах перейдите по адресу www.lexmark.com или обратитесь по месту приобретения принтера.

Примечание: Все оценки срока службы расходных материалов сделаны для печати на обычной бумаге формата Letter или A4.

Проверка состояния компонентов и расходных материалов

На панели управления принтера выберите:



> Состояние/Расходные материалы >



> Расходные материалы >



Использование подлинных компонентов и расходных материалов Lexmark

Принтер Lexmark рассчитан на работу с подлинными компонентами и расходными материалами Lexmark. Использование расходных материалов или деталей сторонних производителей может снизить производительность, надежность или срок службы принтера и его компонентов формирования изображения. Это может также влиять на гарантийные обязательства. Ущерб, возникший в результате использования компонентов и расходных материалов сторонних производителей, не покрывается гарантией. Все указания срока службы предполагают работу с компонентами и расходными материалами Lexmark, результат невозможно предсказать при использовании компонентов и расходных материалов сторонних производителей. Использование компонентов формирования изображения дольше предусмотренного срока службы может повредить принтер Lexmark или связанные компоненты.

Заказ картриджа с тонером

Примечания.

- Расчетный ресурс картриджа указан в соответствии со стандартом ISO/IEC 19752.
- Печать с очень малой областью покрытия в течение продолжительного времени может негативно повлиять на эффективность.

Lexmark MS321 и MS421, картриджи с тонером (в рамках программы возврата)

Элемент	США и Канада	Страны ЕС	Остальная часть Азиатско-тихоокеанского региона	Латинская Америка	Остальная часть Европы, Ближний Восток и Африка	Австралия и Новая Зеландия
Картридж с тонером (в рамках программы возврата картриджей)	56F1000	56F2000	56F3000	56F4000	56F5000	56F6000
Картридж с тонером высокой емкости в рамках программы возврата	56F1H00	56F2H00	56F3H00	56F4H00	56F5H00	56F6H00
Картридж с тонером сверхвысокой емкости в рамках программы возврата ¹	56F1X00	56F2X00	56F3X00	56F4X00	56F5X00	56F6X00

¹ Поддерживается только принтером Lexmark модели MS421.

² Доступен только для принтеров, на которые заключен контракт. Для получения дополнительной информации обратитесь к представителю Lexmark или системному администратору.

Элемент	США и Канада	Страны ЕС	Остальная часть Азиатско-тихоокеанского региона	Латинская Америка	Остальная часть Европы, Ближний Восток и Африка	Австралия и Новая Зеландия
Картридж с тонером высокой емкости в рамках программы возврата для организации ²	56F1H0E	56F2H0E	56F3H0E	56F4H0E	56F5H0E	56F6H0E
Картридж с тонером сверхвысокой емкости в рамках программы возврата для организации ^{1, 2}	56F1X0E	56F2X0E	56F3X0E	56F4X0E	56F5X0E	56F6X0E
<p>¹ Поддерживается только принтером Lexmark модели MS421.</p> <p>² Доступен только для принтеров, на которые заключен контракт. Для получения дополнительной информации обратитесь к представителю Lexmark или системному администратору.</p>						

Lexmark MS321 и MS421, обычные картриджи с тонером

Элемент	Все страны
Обычный картридж с тонером высокой емкости ¹	56F0HA0
Обычные картриджи с тонером сверхвысокой емкости ²	56F0XA0
<p>¹ Поддерживается только принтером Lexmark модели MS321.</p> <p>² Поддерживается только принтером Lexmark модели MS421.</p>	

Картридж с тонером Lexmark M1242 в рамках программы возврата картриджей

Элемент	США, Канада, Австралия и Новая Зеландия	Страны ЕС	Остальная часть Азиатско-тихоокеанского региона	Латинская Америка
Картридж с тонером (в рамках программы возврата картриджей)	24B6885	24B6888	24B6891	24B6894

Lexmark B2338 и B2442, картриджи с тонером (в рамках программы возврата)

Элемент	США и Канада	Страны ЕС	Остальная часть Азиатско-тихоокеанского региона	Латинская Америка	Остальная часть Европы, Ближний Восток и Африка	Австралия и Новая Зеландия
Картридж с тонером (в рамках программы возврата картриджей)	B231000	B232000	B233000	B234000	B235000	B236000
Картридж с тонером высокой емкости в рамках программы возврата*	B241H00	B242H00	B243H00	B244H00	B245H00	B246H00

* Поддерживается только принтером Lexmark модели B2442.

Lexmark B2338 и B2442, обычные картриджи с тонером

Элемент	Все страны
Обычный картридж с тонером ¹	B2300A0
Обычный картридж с тонером высокой емкости ²	B240HA0

¹ Поддерживается только принтером Lexmark модели B2338.
² Поддерживается только принтером Lexmark модели B2442.

Заказ блока формирования изображения

Печать с очень малой областью покрытия в течение продолжительного времени может стать причиной выхода из строя деталей блока копи-картриджа раньше, чем закончится тонер.

Элемент	Номер детали
Блок формирования изображения в рамках программы возврата	56F0Z00
Обычный блок формирования изображения	56F0ZA0
Блок формирования изображения в рамках программы возврата для организации	56F0Z0E

* Данный блок формирования изображения доступен только для принтеров, на которые заключен контракт. Для получения дополнительной информации обратитесь к представителю Lexmark или системному администратору.

Настройка уведомлений о расходных материалах

- 1 Откройте веб-браузер и в поле адреса введите IP-адрес принтера.

Примечания.

- IP-адрес принтера указан на начальном экране принтера. IP-адрес отображается в виде четырех наборов цифр, разделенных точками, например 123.123.123.123.

- Если используется прокси-сервер, временно отключите его, чтобы обеспечить правильную загрузку веб-страницы.

2 Нажмите **Параметры > Устройство > Уведомления**.

3 В меню "Расходные материалы" нажмите **Пользовательские уведомления о расходных материалах**.

4 Выберите уведомление для каждого расходного материала.

5 Примените изменения.

Замена компонентов и расходных материалов

Замена картриджа

1 Откройте дверцу А.

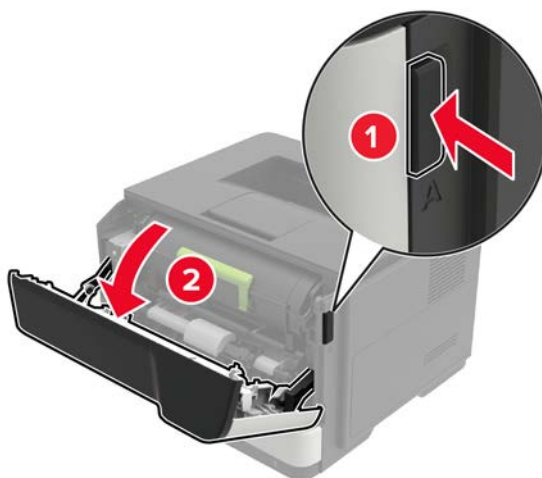

2 Извлеките использованный картридж с тонером.

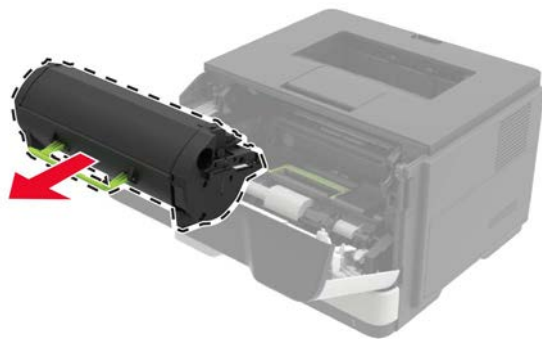

- 3 Распакуйте новый картридж с тонером, а затем три раза встряхните его, чтобы распределить тонер внутри.

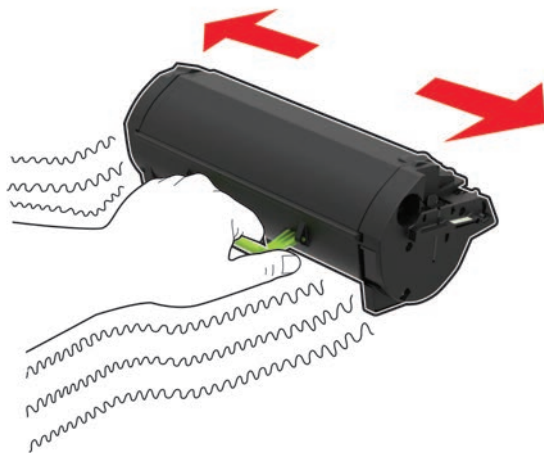

- 4 Установите новый картридж с тонером.

Примечание: Руководствуйтесь по стрелкам внутри принтера.

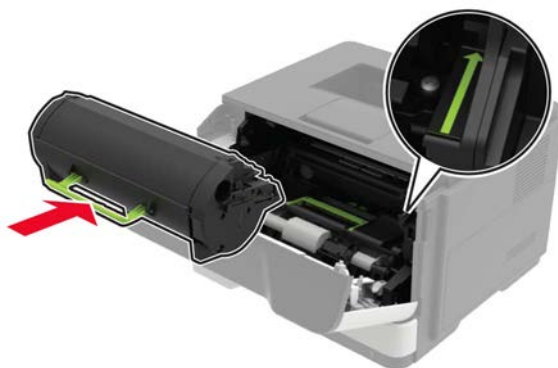

- 5 Закройте дверцу А.

Замена блока формирования изображения

1 Откройте дверцу А.

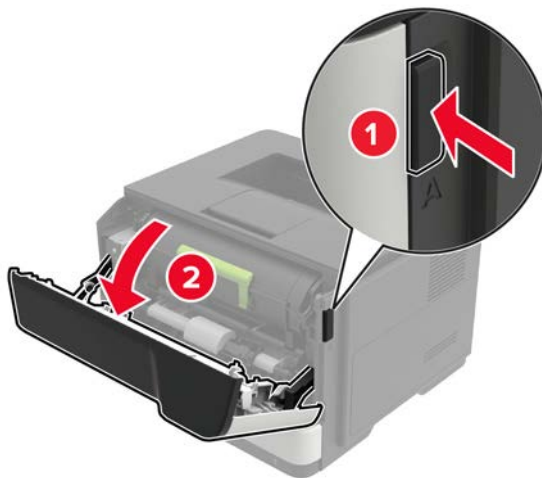

2 Извлеките тонер-картридж.



3 Извлеките использованный блок формирования изображения.



- 4 Распакуйте новый блок формирования изображения, а затем три раза встряхните его, чтобы распределить тонер внутри.

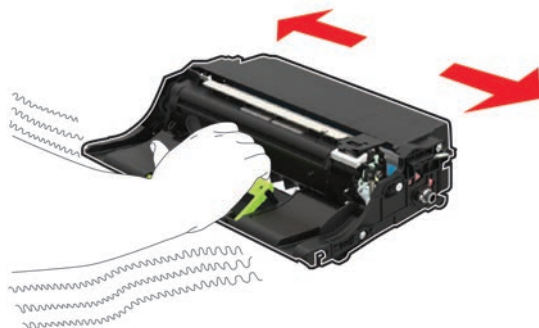

Предупреждение – Риск повреждения! Не оставляйте копи-картридж под воздействием света дольше 10 минут. Длительное воздействие света может привести к снижению качества печати.

Предупреждение – Риск повреждения! Не прикасайтесь к фотобарабану. Впоследствии это может привести к снижению качества печати.



- 5 Установите новый блок копи-картриджа.

Примечание: Руководствуйтесь по стрелкам внутри принтера.



- 6 Установите тонер-картридж.

Примечание: Руководствуйтесь по стрелкам внутри принтера.



7 Закройте дверцу А.

Замена шин ролика подачи

- 1 Выключите принтер.
- 2 Отключите кабель питания от розетки, затем отсоедините его от принтера.
- 3 Отсоедините лоток.



4 По очереди извлеките старые шины ролика подачи.

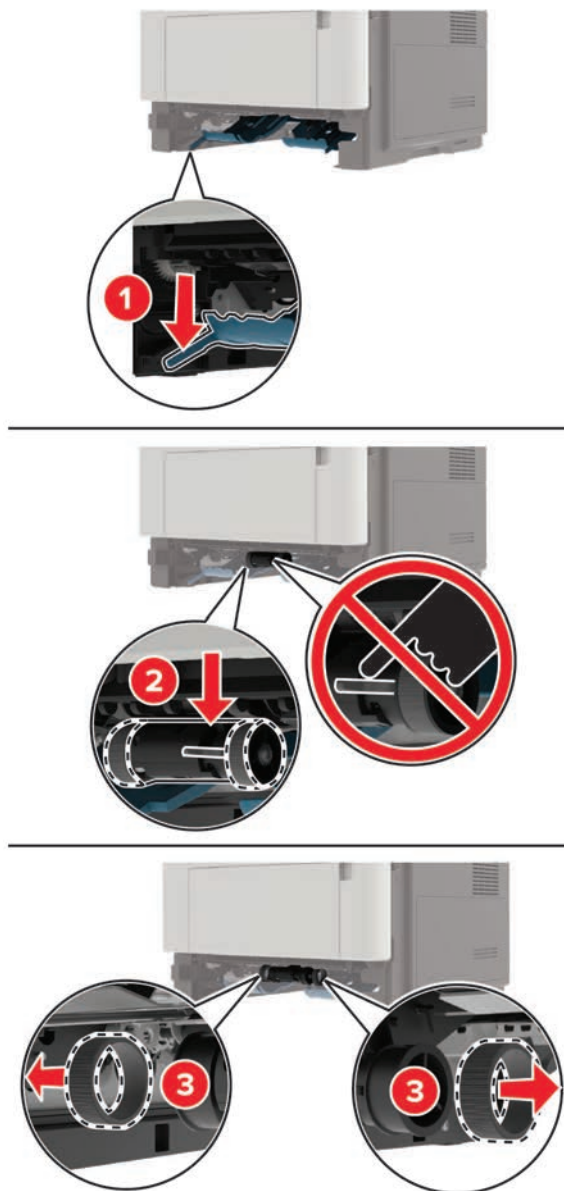

5 Распакуйте новые шины ролика подачи.

- 6 Установите новые шины ролика подачи.

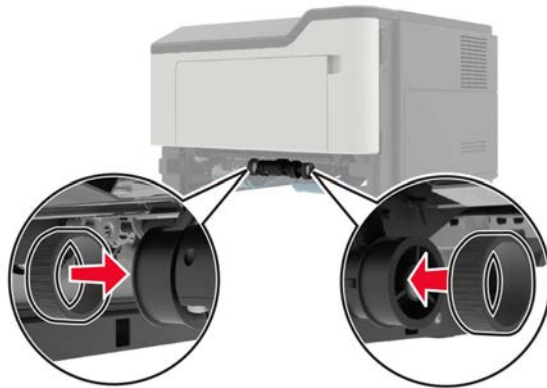

- 7 Вставьте лоток.
- 8 Подсоедините кабель питания к принтеру и к электрической розетке.

⚠ ВНИМАНИЕ – ВОЗМОЖНОСТЬ ТРАВМЫ! Во избежание возгорания или поражения электрическим током подключайте кабель питания к заземленной электророзетке с соответствующими характеристиками, доступ к которой не затруднен.

- 9 Включите принтер.

Замена узла валика подачи

- 1 Выключите принтер.
- 2 Отключите кабель питания от розетки, затем отсоедините его от принтера.
- 3 Извлеките дополнительный лоток.

⚠ ВНИМАНИЕ – ВОЗМОЖНОСТЬ ТРАВМЫ! Если вес принтера более 18 кг (40 фунтов), для его безопасного перемещения требуется не менее двух подготовленных людей.

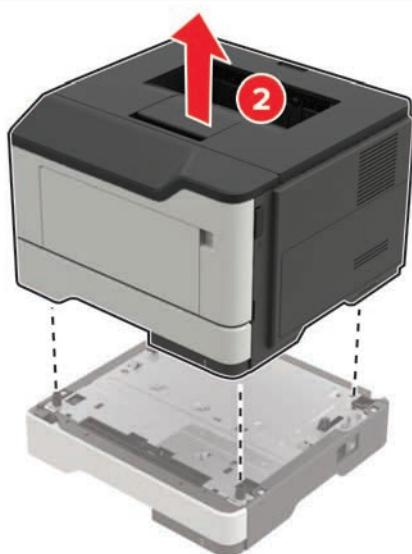
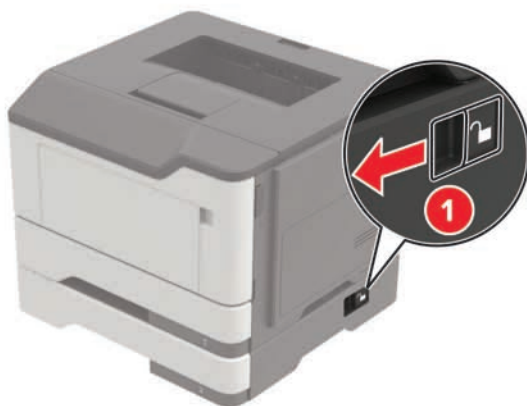

4 Извлеките лоток, затем переверните его.

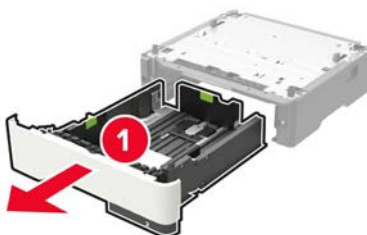

5 Извлеките старый узел валика подачи.

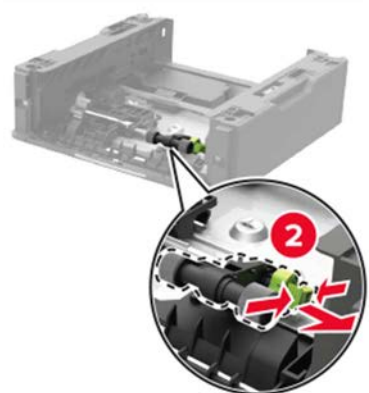
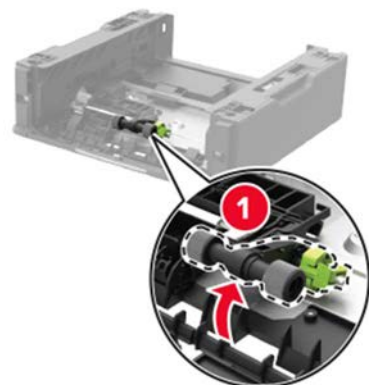

6 Распакуйте новый узел валика подачи.

7 Установите новый узел валика подачи.

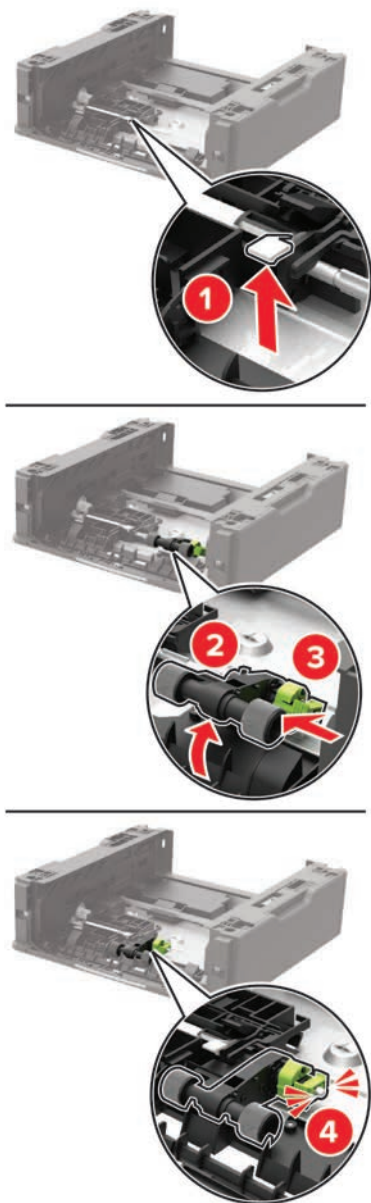

8 Переверните лоток, а затем вставьте лоток.

- 9 Совместите принтер с дополнительными лотками, затем опустите принтер до защелкивания на месте.

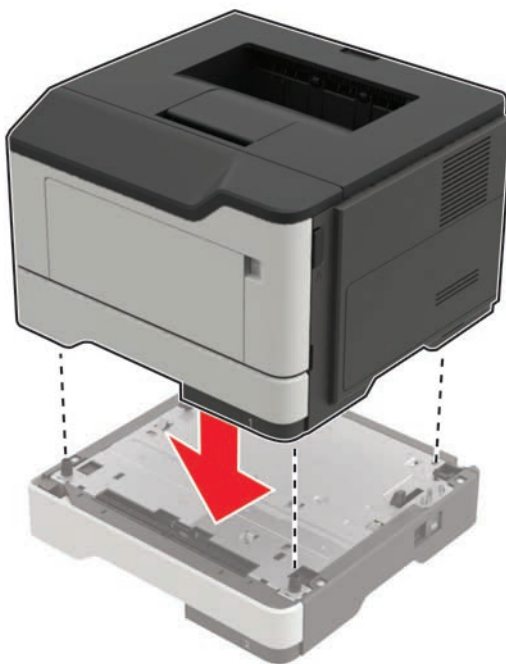

- 10 Подсоедините кабель питания к принтеру и к электрической розетке.

⚠ ВНИМАНИЕ – ВОЗМОЖНОСТЬ ТРАВМЫ! Во избежание возгорания или поражения электрическим током подключайте кабель питания к заземленной электророзетке с соответствующими характеристиками, доступ к которой не затруднен.

- 11 Включите принтер.

Перемещение принтера

Перемещение принтера

⚠ ВНИМАНИЕ – ВОЗМОЖНОСТЬ ТРАВМЫ! Если вес принтера более 18 кг (40 фунтов), для его безопасного перемещения требуется не менее двух подготовленных людей.

⚠ ВНИМАНИЕ – ВОЗМОЖНОСТЬ ТРАВМЫ! Во избежание поражения электрическим током следует использовать только кабель питания из комплекта поставки устройства или сменный кабель, одобренный изготовителем.

⚠ ВНИМАНИЕ – ВОЗМОЖНОСТЬ ТРАВМЫ! При перемещении принтера, действуйте в соответствии с данными рекомендациями во избежание травм или повреждения принтера:

- Все дверцы и лотки должны быть закрыты.
- Выключите принтер, а затем отсоедините кабель питания от розетки.
- Отсоедините от принтера все кабели.
- Если у принтера есть отдельные устанавливаемые на полу опциональные лотки или закрепляемые на нем дополнительные устройства вывода, отсоедините их перед перемещением.

- Если принтер оснащен подставкой на колесиках, аккуратно откатите его на новое место. Следует соблюдать осторожность при пересечении порогов и других препятствий.
- Если принтер без подставки с колесиками, но с опциональными лотками или дополнительными устройствами вывода, уберите дополнительные устройства вывода и снимите принтер с лотков. Не пытайтесь поднимать принтер вместе с любыми дополнительными устройствами.
- Чтобы поднять принтер, всегда удерживайте его за ручки.
- Габариты тележки, используемой для перемещения принтера, должны соответствовать габаритам основания принтера.
- Габариты тележки, используемой для перемещения дополнительных устройств, должны соответствовать габаритам этих устройств.
- Принтер следует удерживать в вертикальном положении.
- Необходимо избегать резких движений.
- Следите за тем, чтобы при опускании принтера ваши пальцы не оказались под принтером.
- Убедитесь, что вокруг принтера имеется свободное пространство.

Примечание: Повреждения принтера, возникшие вследствие несоблюдения правил при перемещении, не подпадают под действие гарантии на принтер.

Транспортировка принтера

Чтобы получить инструкции по доставке принтера, перейдите на веб-сайт <http://support.lexmark.com> или обратитесь в службу поддержки клиентов.

Экономия энергии и бумаги

Настройка параметров режима энергосбережения

Eco-Mode





- 1 На панели управления принтера выберите:

 > Устройство >  > Управление питанием >  > Eco-Mode > 

- 2 Выберите параметр.

Спящий режим





- 1 На панели управления принтера выберите:

 > Устройство >  > Управление питанием >  > Тайм-ауты >  > Спящий режим > 

- 2 Введите продолжительность ожидания принтера до перехода в спящий режим.

Режим гибернации

1 На панели управления принтера выберите:

 > Устройство >  > Управление питанием >  > Тайм-ауты >  > Тайм-аут режима гибернации > 

2 Выберите время задержки до перехода принтера в режим гибернации.

Примечания.

- Перед отправкой задания на печать выведите принтер из режима гибернации.
- Embedded Web Server отключен, пока принтер находится в режиме гибернации.

Настройка яркости дисплея принтера

1 На панели управления принтера выберите:

 > Устройство >  > Предпочтения > 

2 Выберите **Яркость экрана**, затем нажмите .

3 Настройте параметры и нажмите .

Экономия расходных материалов

- Печатайте на обеих сторонах бумаги.

Примечание: Двусторонняя печать является параметром по умолчанию в драйвере печати.

- Печать нескольких страниц на одном листе бумаги.
- Для проверки макета документа перед печатью можно использовать функцию предварительного просмотра.
- Распечатайте одну копию документа, чтобы проверить точность содержимого и формата.

Утилизация

Утилизация продуктов Lexmark

Чтобы вернуть продукты Lexmark на переработку:

- 1 Перейдите на сайт www.lexmark.com/recycle.
- 2 Выберите продукт, который требуется утилизировать.

Примечание: Расходные материалы принтера и оборудование, не вошедшее в список программы возврата и утилизации Lexmark, могут быть утилизированы в вашем местном пункте утилизации.

Утилизация упаковок Lexmark

Компания Lexmark стремится использовать как можно меньше упаковочных материалов. Компактность упаковки является гарантией того, что транспортировка принтеров Lexmark выполняется эффективно и не вредит окружающей среде. Кроме того, это позволяет уменьшить количество утилизируемых упаковочных материалов. Благодаря такому подходу сокращается выброс парниковых газов, а также обеспечивается экономия электроэнергии и природных ресурсов. Кроме того, в некоторых странах или регионах компания Lexmark организует утилизацию компонентов упаковки. Для получения дополнительной информации перейдите на веб-узел www.lexmark.com/recycle и выберите свою страну или регион. Информацию о доступных программах утилизации упаковки можно найти в сведениях об утилизации устройства.

Картонные коробки Lexmark подлежат полной переработке на заводах по утилизации гофрированного картона. Такие заводы могут отсутствовать в вашем регионе.

Пенопласт в упаковках Lexmark подлежит переработке на заводах по утилизации пенопласта. Такие заводы могут отсутствовать в вашем регионе.

При возврате картриджа в Lexmark можно использовать исходную коробку. Она будет утилизирована компанией Lexmark.

Возврат картриджей Lexmark для повторного использования или утилизации

Программа Lexmark по сбору картриджей дает вам возможность бесплатно вернуть использованные картриджи в компанию Lexmark для повторного использования или утилизации. Абсолютно все возвращаемые в Lexmark пустые картриджи либо используются повторно, либо разбираются для утилизации. Упаковки, используемые для возврата картриджей, также утилизируются.

Чтобы вернуть Lexmark картриджи для повторного использования или утилизации, выполните следующие действия:

- 1 Перейдите на сайт www.lexmark.com/recycle.
- 2 Выберите продукт, который требуется утилизировать.

Устранение замятий

Предотвращение замятия материалов для печати

Загрузка бумаги надлежащим образом

- Убедитесь в том, что бумага лежит ровно в лотке.



- Не загружайте и не извлекайте лотки во время печати.
- Не загружайте слишком много бумаги. Убедитесь в том, что высота стопки ниже указателя максимальной загрузки бумаги.
- Не задвигайте бумагу в лоток. Загрузите бумагу, как показано на рисунке.

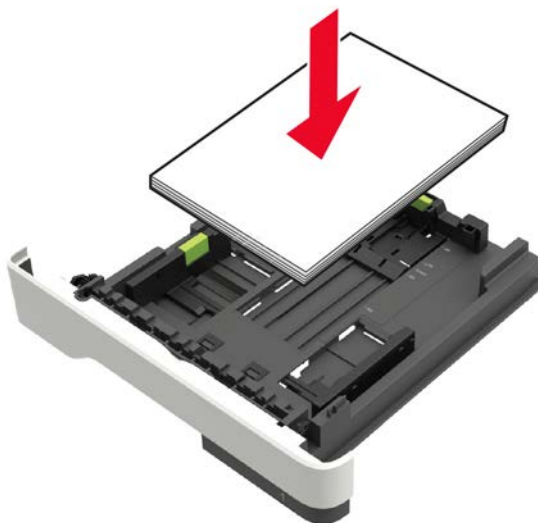

- Убедитесь в том, что направляющие бумаги расположены правильно и не слишком сильно сжимают бумагу или конверты.
- После загрузки бумаги задвиньте лоток в принтер до упора.

Необходимо использовать рекомендованную бумагу

- Используйте только рекомендованную бумагу или специальные материалы для печати.
- Не загружайте в принтер измятую, покоробленную, влажную и скрученную бумагу.

- Перед загрузкой изогните стопку бумаги в разные стороны, пролистайте ее и выровняйте края.

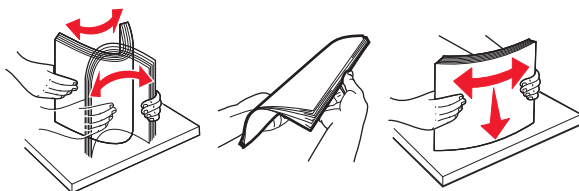

- Не используйте материалы, разрезанные или обрезанные вручную.
- Не помещайте в один лоток бумагу, различающуюся по формату, плотности или типу.
- Убедитесь, что формат и тип бумаги правильно указаны на компьютере или панели управления принтера.
- Следуйте рекомендациям изготовителя при хранении бумаги.

Определение местоположения замятия

Примечания.

- Если функция помощника при замятиях включена, то после извлечения замятой страницы принтер автоматически удаляет пустые или не полностью распечатанные страницы. Проверьте, нет ли чистых страниц на выходе.
- Если параметр "Восстановление после замятия" установлен в положение "Вкл." или "Авто", тогда принтер снова печатает замятые страницы.

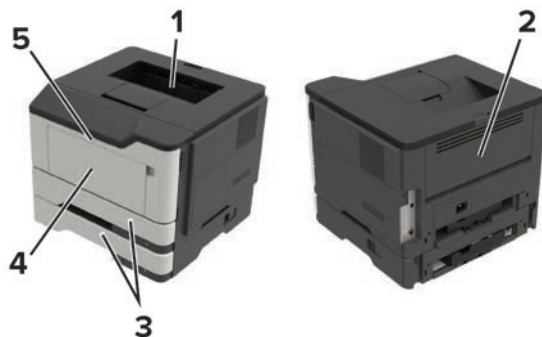

	Местоположение замятия
1	Стандартный лоток
2	Задняя дверца
3	Лоток [x]
4	Многоцелевое устройство подачи
5	Дверца А

Замятие бумаги за дверцей А

1 Отсоедините лоток.



2 Откройте дверцу А.

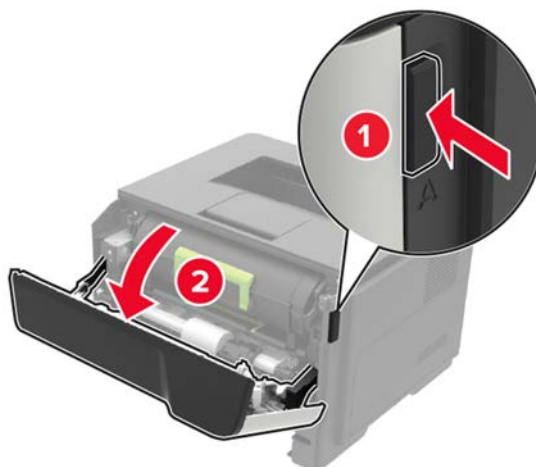

3 Извлеките тонер-картридж.

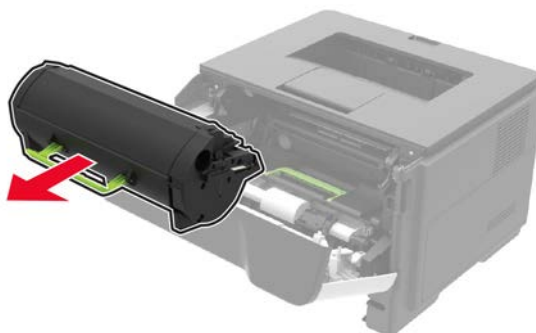

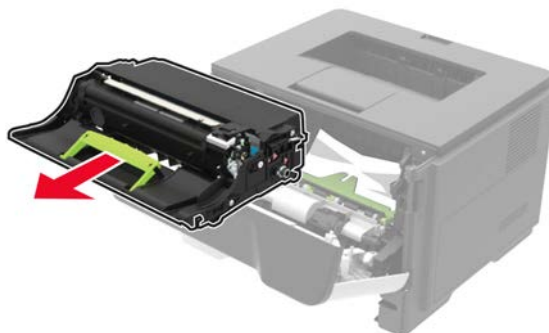
4 Извлеките копи-картридж.

Предупреждение – Риск повреждения! Не оставляйте копи-картридж под воздействием света дольше 10 минут. Длительное воздействие света может привести к снижению качества печати.

Предупреждение – Риск повреждения! Не прикасайтесь к фотобарабану. Впоследствии это может привести к снижению качества печати.

**5** Извлеките замятую бумагу.

ВНИМАНИЕ – ГОРЯЧАЯ ПОВЕРХНОСТЬ! Внутренние детали принтера могут сильно нагреваться. Для снижения вероятности травмы, вызванной прикосновением к горячей поверхности, подождите, пока поверхность остынет.

Примечание: Убедитесь в полном извлечении обрывков бумаги.

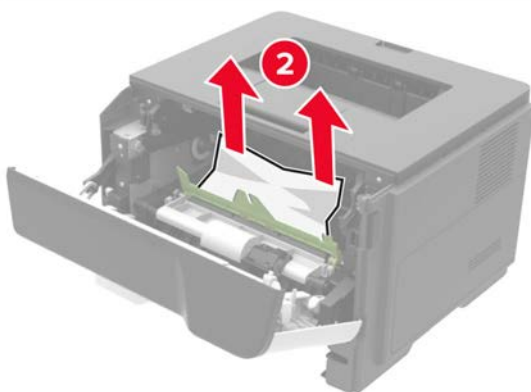
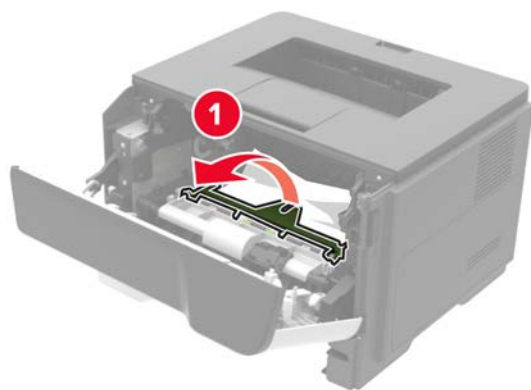

6 Установите копи-картридж.

Примечание: Руководствуйтесь по стрелкам внутри принтера.



7 Установите тонер-картридж.

Примечание: Руководствуйтесь по стрелкам внутри принтера.

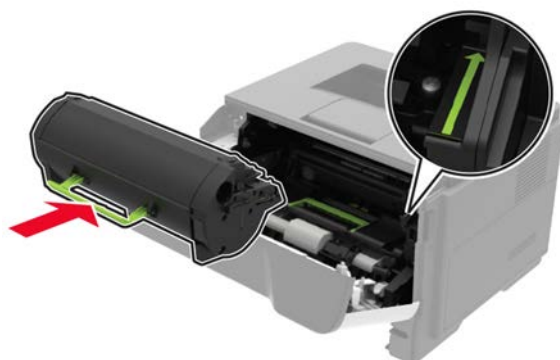

8 Закройте дверцу А.

9 Вставьте лоток.

Замятие бумаги в задней дверце

1 Откройте заднюю дверцу.

 **ВНИМАНИЕ – ГОРЯЧАЯ ПОВЕРХНОСТЬ!** Внутренние детали принтера могут сильно нагреваться. Для снижения вероятности травмы, вызванной прикосновением к горячей поверхности, подождите, пока поверхность остынет.

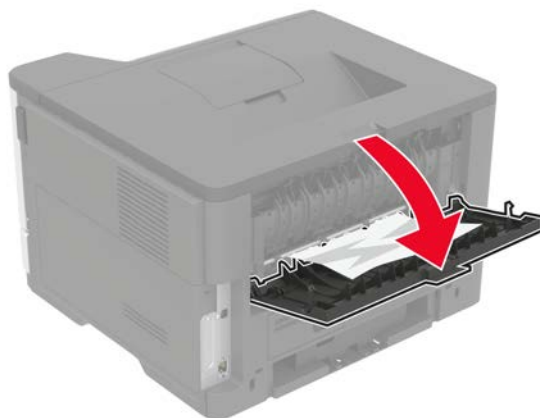

2 Извлеките замятую бумагу.

Примечание: Убедитесь в полном извлечении обрывков бумаги.

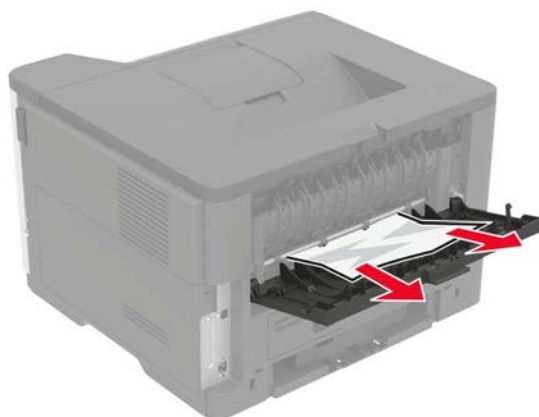

3 Закройте заднюю дверцу.

Замятие бумаги в стандартном приемном лотке

Извлеките замятую бумагу.

Примечание: Убедитесь в полном извлечении обрывков бумаги.

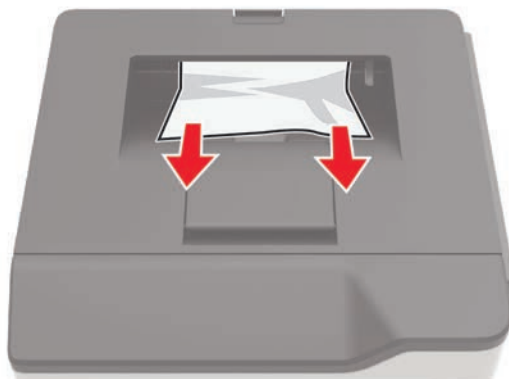

Замятие бумаги в устройстве двусторонней печати

1 Отсоедините лоток.

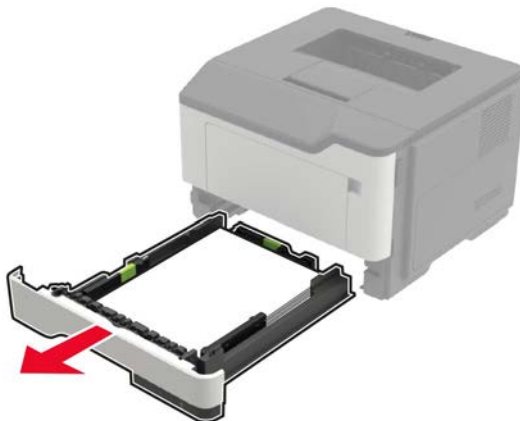

2 Извлеките замятую бумагу.

Примечание: Убедитесь в полном извлечении обрывков бумаги.

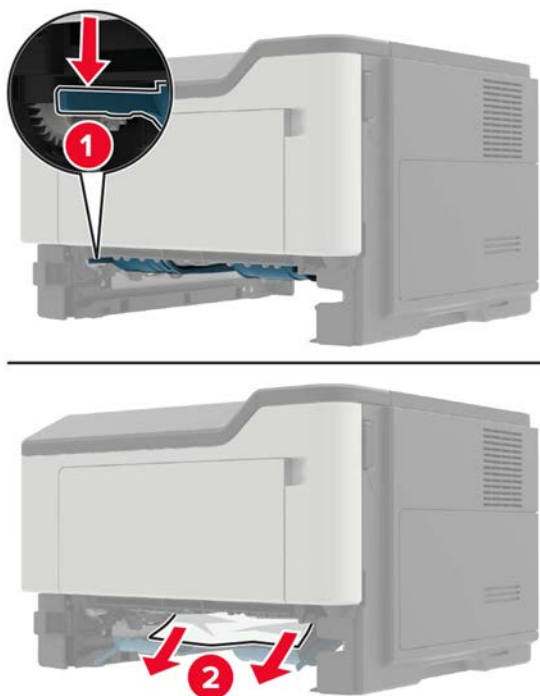

3 Вставьте лоток.

Замятие бумаги в лотках

- 1 Отсоедините лоток.



- 2 Извлеките замятую бумагу.

Примечание: Убедитесь в полном извлечении обрывков бумаги.

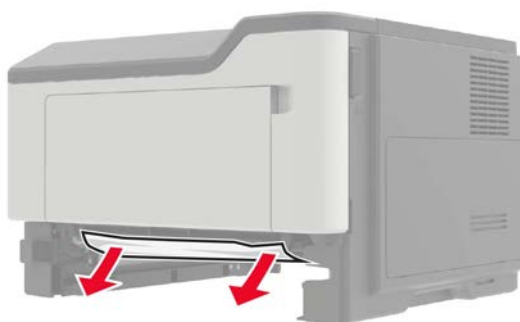

- 3 Вставьте лоток.

Замятие в многоцелевом устройстве подачи

- 1 Извлеките бумагу из многоцелевого устройства подачи.

- 2 Извлеките замятую бумагу.

Примечание: Убедитесь в полном извлечении обрывков бумаги.



3 Перед загрузкой изогните стопку бумаги в разные стороны, пролистайте ее и выровняйте края.

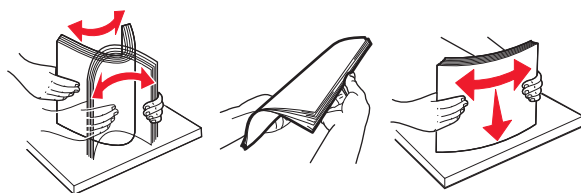

4 Повторно загрузите бумагу, затем отрегулируйте направляющие бумаги.



Поиск и устранение неисправностей

Проблемы с сетевым соединением

Невозможно открыть Embedded Web Server

Действия	Да	Нет
<p>Шаг 1 Убедитесь, что принтер включен.</p> <p>Принтер выключен?</p>	Перейти к шагу 2.	Включите принтер.
<p>Шаг 2 Убедитесь, что IP-адрес принтера правильный. Получение IP-адреса принтера.</p> <ul style="list-style-type: none"> • На начальном экране • В разделе "TCP/IP" меню "Сеть/порты" • Путем печати страницы настройки сети или параметров меню и поиска раздела "TCP/IP" <p>Примечание: IP-адрес отображается в виде четырех групп цифр, разделенных точками, например 123.123.123.123.</p> <p>IP-адрес принтера верный?</p>	Перейти к шагу 3.	Введите IP-адрес принтера в адресную строку.
<p>Шаг 3 Проверьте, совместим ли ваш браузер:</p> <ul style="list-style-type: none"> • Internet Explorer® версии 11 или выше • Microsoft Edge™ • Safari версии 10 или выше • Google Chrome™ версии 60 или выше • Mozilla Firefox версии 54 или выше <p>Ваш браузер совместим?</p>	Перейти к шагу 4.	Установите совместимый браузер.
<p>Шаг 4 Проверьте сетевое подключение принтера.</p> <p>Сетевое подключение работает?</p>	Перейти к шагу 5.	Обратитесь к администратору.
<p>Шаг 5 Проверьте надежность подключения кабелей к принтеру и серверу печати. Подробнее см. прилагаемую к принтеру документацию.</p> <p>Кабельные соединения надежны?</p>	Перейти к шагу 6.	Надежно подключите кабели.

Действия	Да	Нет
Шаг 6 Проверьте, отключены ли прокси-серверы. Прокси-серверы отключены?	Перейти к шагу 7.	Обратитесь к администратору.
Шаг 7 Откройте Embedded Web Server. Embedded Web Server открыт?	Неполадка устранена.	Обратитесь в службу поддержки клиентов .

Проверка подключения принтера

1 На панели управления принтера выберите:



2 Выберите **Страница сетевых параметров**, затем нажмите **ОК**.

3 Проверьте первый раздел страницы сетевых параметров и убедитесь в том, что в поле "Состояние" указано значение Подключен.

Если в поле "Состояние" указано значение "Не подключен", возможно, точка подключения к локальной сети не активна либо неисправен или отключен сетевой кабель. Обратитесь к администратору за помощью.

Проблема с расходными материалами

Замените картридж, несоответствие региона принтера

Чтобы устранить эту проблему, необходимо приобрести картридж для региона, соответствующего региону принтера, или для региона "Все страны".

- Первый номер в сообщении после 42 указывает на регион или принтер.
- Второй номер в сообщении после 42 указывает на регион или картридж.

Перечень регионов для регистрации принтера и картриджа с тонером

Регион	Цифровой код
Регион "Все страны" или "Не определен"	0
Северная Америка (США, Канада)	1
Европейское экономическое пространство, Западная Европа, скандинавские страны, Швейцария	2
Азиатско-Тихоокеанский регион	3
Латинская Америка	4
Остальная часть Европы, Ближний Восток, Африка	5
Австралия, Новая Зеландия	6

Регион	Цифровой код
Неверный регион	9

Примечание: Чтобы найти параметры региона принтера и тонер-картриджа, напечатайте страницы тестирования качества печати. На панели управления принтера выберите:

Параметры > Устранение проблем > Страницы проверки качества печати.

Расходный материал не Lexmark

Принтер обнаружил установленные в принтере расходный материал или деталь не Lexmark.

Ваш принтер Lexmark предназначен для наилучшей работы с подлинными расходными материалами и деталями. Использование расходных материалов или деталей сторонних производителей может снизить производительность, надежность или срок службы принтера и его компонентов формирования изображения.

Все индикаторы срока службы предназначены для работы с расходными материалами и деталями Lexmark и могут выдавать непредвиденные результаты при использовании расходных материалов или деталей сторонних производителей. Использование компонентов формирования изображения дольше предусмотренного срока службы может повредить принтер Lexmark или связанные компоненты.





Предупреждение – Риск повреждения! Использование расходных материалов или деталей сторонних производителей может повлиять на гарантию. Ущерб, возникший в результате использования расходных материалов или деталей сторонних производителей, может не покрываться гарантией.

Чтобы принять на себя всяческий риск и продолжить использование не подлинных расходных материалов или деталей в принтере, на панели управления принтера одновременно нажмите и удерживайте **X** и  в течение 15 секунд.

Если вы не хотите брать на себя подобный риск, удалите из принтера расходные материалы или детали сторонних производителей и установите подлинные расходные материалы или детали Lexmark. Подробнее см. [“Использование подлинных компонентов и расходных материалов Lexmark” на стр. 60.](#)

Если печать на принтере не выполняется после одновременного нажатия и удержания **X** и  в течение 15 секунд, выполните сброс счетчика расходных материалов.

1 На панели управления принтера выберите:

 > **Устройство** >  > **Обслуживание** >  > **Меню конфигурации** >  > **Счетчики использования расходных материалов** > 

2 Выберите деталь или расходный материал, для которого требуется выполнить сброс значений, затем выберите **Пуск** > .





3 Ознакомьтесь с предупреждающим сообщением, затем выберите **Продолжить** > .

4 Одновременно нажмите и удерживайте **X** и  в течение 15 секунд, чтобы очистить сообщение.





Примечание: Если не удастся выполнить сброс счетчиков использования расходных материалов, возвратите устройство по месту приобретения.

Неполадки при подаче бумаги

Конверт заклеивается при печати





Действия	Да	Нет
<p>Шаг 1</p> <p>а Используйте конверты, которые хранились в сухом месте.</p> <p>Примечание: Печать на конвертах с высоким содержанием влаги может привести к склеиванию клапанов.</p> <p>б Отправьте задание на печать.</p> <p>Конверт заклеивается при печати?</p>	Перейти к шагу 2.	Неполадка устранена.
<p>Шаг 2</p> <p>а Убедитесь в том, что параметру "Тип бумаги" присвоено значение "Конверт".</p> <p>На панели управления принтера выберите:</p> <p> > Бумага >  > Конфигурация лотка >  ></p> <p>Формат/тип бумаги > </p> <p>б Отправьте задание на печать.</p> <p>Конверт заклеивается при печати?</p>	Обратитесь в службу поддержки клиентов .	Неполадка устранена.

Печать с разбором по копиям не выполняется





Действия	Да	Нет
<p>Шаг 1</p> <p>а На панели управления принтера выберите:</p> <p> > Печать >  > Макет > </p> <p>б Выберите Разбор по копиям, затем нажмите .</p> <p>в Для параметра "Разбор по копиям" выберите значение "Вкл.", затем нажмите .</p> <p>г Распечатайте документ.</p> <p>Документ сортируется должным образом?</p>	Неполадка устранена.	Перейти к шагу 2.

Действия	Да	Нет
<p>Шаг 2</p> <p>а Из окна документа, предназначенного для печати, откройте диалоговое окно «Печать», затем выберите «Разбор по копиям».</p> <p>б Распечатайте документ.</p> <p>Документ сортируется должным образом?</p>	Неполадка устранена.	Перейти к шагу 3.
<p>Шаг 3</p> <p>а Уменьшите количество страниц для печати.</p> <p>б Распечатайте документ.</p> <p>Страницы сгруппированы по порядку?</p>	Неполадка устранена.	Обратитесь в техническая поддержка .



Не работает функция связывания лотков

Действия	Да	Нет
<p>Шаг 1</p> <p>а Убедитесь, что в лотках загружена бумага того же формата и типа.</p> <p>б Убедитесь, что направляющие бумаги расположены верно.</p> <p>в Распечатайте документ.</p> <p>Лотки связаны правильно?</p>	Неполадка устранена.	Перейти к шагу 2.
<p>Шаг 2</p> <p>а На панели управления принтера выберите:</p> <p> > Бумага >  > Конфигурация лотка >  > Формат/тип бумаги > </p> <p>б Задайте формат и тип бумаги в соответствии с загруженной в связанные лотки.</p> <p>в Распечатайте документ.</p> <p>Лотки связаны правильно?</p>	Неполадка устранена.	Перейти к шагу 3.
<p>Шаг 3</p> <p>а Убедитесь, что для функции "Связь лотков" установлено значение "Автоматически". Подробнее см. "Связывание лотков" на стр. 18.</p> <p>б Распечатайте документ.</p> <p>Лотки связаны правильно?</p>	Неполадка устранена.	Обратитесь в службу поддержки клиентов .

Частые замятия бумаги

Действия	Да	Нет
<p>Шаг 1</p> <p>а Отсоедините лоток.</p> <p>б Убедитесь в том, что бумага загружена должным образом.</p> <p>Примечания.</p> <ul style="list-style-type: none"> • Убедитесь, что направляющие бумаги расположены верно. • Убедитесь в том, что высота стопки ниже указателя максимальной загрузки бумаги. • Для печати следует использовать рекомендованные формат и тип бумаги. <p>в Вставьте лоток.</p> <p>г Распечатайте документ.</p> <p>Замятия бумаги все еще происходят часто?</p>	Перейти к шагу 2.	Неполадка устранена.
<p>Шаг 2</p> <p>а На панели управления принтера выберите:</p> <p> > Бумага >  > Конфигурация лотка >  > Формат/тип бумаги > </p> <p>б Задайте правильный формат и тип бумаги.</p> <p>в Распечатайте документ.</p> <p>Замятия бумаги все еще происходят часто?</p>	Перейти к шагу 3.	Неполадка устранена.
<p>Шаг 3</p> <p>а Загрузите бумагу из новой пачки.</p> <p>Примечание: Бумага может отсыреть вследствие повышенной влажности воздуха. До загрузки в принтер бумагу следует хранить в фирменной упаковке.</p> <p>б Распечатайте документ.</p> <p>Замятия бумаги все еще происходят часто?</p>	Обратитесь в службу поддержки клиентов .	Неполадка устранена.

Замятые страницы повторно не распечатываются

Действия	Да	Нет
<p>1 На панели управления принтера выберите:</p> <p> > Уведомления > </p> <p>2 Из меню принтера "Восстановление после замятия" выберите Вкл. или Авто и нажмите .</p> <p>Замятые страницы снова отпечатаны?</p>	Неполадка устранена.	Обратитесь в техническая поддержка .

Неполадки печати

Низкое качество печати

Пустые или белые страницы

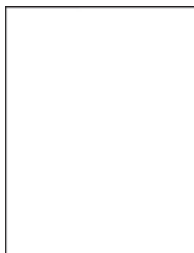

Примечание: Перед решением проблемы распечатайте страницы проверки качества печати. На панели управления перейдите к **Параметры > Устранение проблем > Страницы проверки**

качества печати. Для моделей принтеров без сенсорного экрана: нажмите  для перемещения между параметрами.

Действия	Да	Нет
<p>Шаг 1</p> <p>а Убедитесь, что в принтере используется подлинный и поддерживаемый тонер-картридж Lexmark.</p> <p>Примечание: Если картридж не поддерживается, установите поддерживаемый картридж.</p> <p>б Распечатайте документ.</p> <p>Принтер при печати выдает пустые или белые страницы?</p>	Перейти к шагу 2.	Неполадка устранена.

Действия	Да	Нет
<p>Шаг 2</p> <p>а Уберите весь оставшийся упаковочный материал с копи-картриджа.</p> <p>1 Извлеките тонер-картридж, затем извлеките .</p> <p>Предупреждение – Риск повреждения! Не оставляйте копи-картридж под воздействием света дольше 10 минут. Длительное воздействие света может привести к снижению качества печати.</p> <p>Предупреждение – Риск повреждения! Не прикасайтесь к фотобарабану под копи-картриджем. Впоследствии это может привести к снижению качества печати.</p> <p>2 Проверьте копи-картридж на предмет повреждений и замените его при необходимости.</p> <p>Примечание: Убедитесь, что контакт фотобарабана не погнут и находится на месте.</p> <p>3 Сильно встряхните копи-картридж, чтобы перераспределить тонер.</p> <p>4 Установите копи-картридж, а затем тонер-картридж.</p> <p>б Распечатайте документ.</p> <p>Принтер при печати выдает пустые или белые страницы?</p>	<p>Перейти к шагу 3.</p>	<p>Неполадка устранена.</p>
<p>Шаг 3</p> <p>Проверьте состояние тонер-картриджа и замените его при необходимости.</p> <p>а На панели управления принтера выберите:</p> <p>Состояние/Расходные материалы > Расходные материалы</p> <p>б Распечатайте документ.</p> <p>Принтер при печати выдает пустые или белые страницы?</p>	<p>Обратитесь в техническая поддержка.</p>	<p>Неполадка устранена.</p>

Темная печать



Примечание: Перед решением проблемы распечатайте страницы проверки качества печати. На панели управления перейдите к **Параметры > Устранение проблем > Страницы проверки**

качества печати. Для моделей принтеров без сенсорного экрана: нажмите  для перемещения между параметрами.

Действия	Да	Нет
<p>Шаг 1</p> <p>а Убедитесь, что в принтере используется подлинный и поддерживаемый тонер-картридж Lexmark.</p> <p>Примечание: Если картридж не поддерживается, установите поддерживаемый картридж.</p> <p>б Распечатайте документ.</p> <p>Печать темная?</p>	Перейти к шагу 2.	Неполадка устранена.
<p>Шаг 2</p> <p>а Выключите принтер и приблизительно через 10 секунд снова включите его.</p> <p>б Уменьшите плотность тонера. На панели управления принтера выберите:</p> <p>Параметры > Печать > Качество</p> <p>в Распечатайте документ.</p> <p>Печать темная?</p>	Перейти к шагу 3.	Неполадка устранена.
<p>Шаг 3</p> <p>а В зависимости от операционной системы укажите тип бумаги в диалоговом окне "Параметры печати" или "Печать".</p> <p>Примечания.</p> <ul style="list-style-type: none"> • Убедитесь в том, что параметры соответствуют загруженной бумаге. • Также эти параметры можно изменить на панели управления принтера. <p>б Распечатайте документ.</p> <p>Печать темная?</p>	Перейти к шагу 4.	Неполадка устранена.
<p>Шаг 4</p> <p>Убедитесь, не используется ли тисненая или шероховатая бумага.</p> <p>Выполняется печать на тисненой бумаге с шероховатой поверхностью?</p>	Перейти к шагу 5.	Перейти к шагу 6.
<p>Шаг 5</p> <p>а Замените тисненую бумагу на обычную.</p> <p>б Распечатайте документ.</p> <p>Печать темная?</p>	Перейти к шагу 6.	Неполадка устранена.

Действия	Да	Нет
<p>Шаг 6</p> <p>а Загрузите бумагу из новой пачки.</p> <p>Примечание: Бумага может отсыреть вследствие повышенной влажности воздуха. До загрузки в принтер бумагу следует хранить в фирменной упаковке.</p> <p>б Распечатайте документ.</p> <p>Печать темная?</p>	Перейти к шагу 7.	Неполадка устранена.
<p>Шаг 7</p> <p>а Извлеките копи-картридж и установите его обратно.</p> <p>Предупреждение – Риск повреждения! Не оставляйте копи-картридж под воздействием света дольше 10 минут. Длительное воздействие света может привести к снижению качества печати.</p> <p>Предупреждение – Риск повреждения! Не прикасайтесь к фотобарабану под копи-картриджем. Впоследствии это может привести к снижению качества печати.</p> <p>б Распечатайте документ.</p> <p>Печать темная?</p>	Перейти к шагу 8.	Неполадка устранена.
<p>Шаг 8</p> <p>а Замените копи-картридж.</p> <p>б Распечатайте документ.</p> <p>Печать темная?</p>	Обратитесь в техническая поддержка .	Неполадка устранена.

Тонкие линии печатаются некорректно



Примечание: Перед решением проблемы распечатайте страницы проверки качества печати. На панели управления перейдите к **Параметры > Устранение проблем > Страницы проверки**

качества печати. Для моделей принтеров без сенсорного экрана: нажмите  для перемещения между параметрами.

Действия	Да	Нет
<p>Шаг 1</p> <p>а Убедитесь, что в принтере используется подлинный и поддерживаемый тонер-картридж Lexmark.</p> <p>Примечание: Если картридж не поддерживается, установите поддерживаемый картридж.</p> <p>б Распечатайте документ.</p> <p>Тонкие линии напечатались некорректно?</p>	Перейти к шагу 2.	Неполадка устранена.
<p>Шаг 2</p> <p>а Настройте параметры качества печати.</p> <p>1 На панели управления принтера выберите: Параметры > Качество > печати > Усиление пикселей > Шрифты</p> <p>2 Установите значение 7 для плотности тонера. На панели управления принтера выберите: Параметры > Печать > Качество</p> <p>б Распечатайте документ.</p> <p>Тонкие линии напечатались некорректно?</p>	Контакт техническая поддержка .	Неполадка устранена.

Смятие бумаги



Примечание: Перед решением проблемы распечатайте страницы проверки качества печати. На панели управления перейдите к **Параметры > Устранение проблем > Страницы проверки**

качества печати. Для моделей принтеров без сенсорного экрана: нажмите  для перемещения между параметрами.

Действия	Да	Нет
<p>Шаг 1</p> <p>а Убедитесь, что в принтере используется подлинный и поддерживаемый тонер-картридж Lexmark.</p> <p>Примечание: Если картридж не поддерживается, установите поддерживаемый картридж.</p> <p>б Распечатайте документ.</p> <p>Бумага измята?</p>	Перейти к шагу 2.	Неполадка устранена.

Действия	Да	Нет
<p>Шаг 2</p> <p>а Загрузите бумагу из новой пачки.</p> <p>Примечание: Бумага может отсыреть вследствие повышенной влажности воздуха. До загрузки в принтер бумагу следует хранить в фирменной упаковке.</p> <p>б Распечатайте документ.</p> <p>Бумага измята?</p>	Перейти к шагу 3.	Неполадка устранена.
<p>Шаг 3</p> <p>а В зависимости от операционной системы укажите тип бумаги в диалоговом окне "Параметры печати" или "Печать".</p> <p>Примечания.</p> <ul style="list-style-type: none"> • Убедитесь в том, что параметры соответствуют загруженной бумаге. • Также этот параметр можно изменить на панели управления принтера. <p>б Распечатайте документ.</p> <p>Бумага измята?</p>	Контакт техническая поддержка .	Неполадка устранена.

Серый фон



Примечание: Перед решением проблемы распечатайте страницы проверки качества печати. На панели управления перейдите к **Параметры > Устранение проблем > Страницы проверки**

качества печати. Для моделей принтеров без сенсорного экрана: нажмите  для перемещения между параметрами.

Действия	Да	Нет
<p>Шаг 1</p> <p>а Выключите принтер и через 10 секунд снова включите его.</p> <p>б Увеличьте плотность тонера.</p> <p>На панели управления принтера выберите:</p> <p>Параметры > Печать > Качество</p> <p>в Распечатайте документ.</p> <p>Серый фон присутствует на отпечатках?</p>	Перейти к шагу 2.	Неполадка устранена.

Действия	Да	Нет
<p>Шаг 2</p> <p>а Убедитесь, что в принтере используется подлинный и поддерживаемый тонер-картридж Lexmark.</p> <p>Примечание: Если тонер-картридж не поддерживается, установите поддерживаемый картридж.</p> <p>б Распечатайте документ.</p> <p>Серый фон присутствует на отпечатках?</p>	Перейти к шагу 3.	Неполадка устранена.
<p>Шаг 3</p> <p>а В зависимости от операционной системы укажите тип бумаги в диалоговом окне "Параметры печати" или "Печать".</p> <p>Примечания.</p> <ul style="list-style-type: none"> • Убедитесь в том, что параметры соответствуют загруженной бумаге. • Также этот параметр можно изменить на панели управления принтера. <p>б Распечатайте документ.</p> <p>Серый фон присутствует на отпечатках?</p>	Перейти к шагу 4.	Неполадка устранена.
<p>Шаг 4</p> <p>Проверьте состояние тонер-картриджа и замените его при необходимости.</p> <p>а На панели управления принтера выберите:</p> <p>Состояние/Расходные материалы > Расходные материалы</p> <p>б Распечатайте документ.</p> <p>Серый фон присутствует на отпечатках?</p>	Перейти к шагу 5.	Неполадка устранена.

Действия	Да	Нет
<p>Шаг 5</p> <p>а Извлеките копи-картридж.</p> <p>Предупреждение – Риск повреждения! Не оставляйте копи-картридж под воздействием света дольше 10 минут. Длительное воздействие света может привести к снижению качества печати.</p> <p>Предупреждение – Риск повреждения! Не прикасайтесь к фотобарабану под копи-картриджем. Впоследствии это может привести к снижению качества печати.</p> <p>б Уберите весь застрявший упаковочный материал с копи-картриджа.</p>  <p>Примечание: Убедитесь, что между заряжающим роликом и фотобарабаном нет посторонних предметов.</p> <p>в Установите копи-картридж.</p> <p>г Распечатайте документ.</p> <p>Серый фон присутствует на отпечатках?</p>	<p>Перейти к шагу 6.</p>	<p>Неполадка устранена.</p>
<p>Шаг 6</p> <p>а Замените копи-картридж.</p> <p>б Распечатайте документ.</p> <p>Серый фон присутствует на отпечатках?</p>	<p>Обратитесь в поддержку клиентов.</p>	<p>Неполадка устранена.</p>

Светлые горизонтальные полосы



Примечание: Перед решением проблемы распечатайте страницы проверки качества печати. На панели управления перейдите к **Параметры > Устранение проблем > Страницы проверки**

качества печати. Для моделей принтеров без сенсорного экрана: нажмите  для перемещения между параметрами.

Действия	Да	Нет
<p>а Убедитесь, что в принтере используется подлинный и поддерживаемый тонер-картридж Lexmark.</p> <p>Примечание: Если картридж не поддерживается, установите поддерживаемый картридж.</p> <p>б Распечатайте документ.</p> <p>Видны ли светлые горизонтальные полосы до сих пор?</p>	Контакт техническая поддержка .	Неполадка устранена.

Неправильные поля



Действия	Да	Нет
<p>Шаг 1</p> <p>а Отрегулируйте положение направляющих бумаги в соответствии с загруженной бумагой.</p> <p>б Распечатайте документ.</p> <p>Поля отображаются верно?</p>	Неполадка устранена.	Перейти к шагу 2.
<p>Шаг 2</p> <p>а В зависимости от операционной системы укажите формат бумаги в диалоговом окне "Параметры печати" или "Печать".</p> <p>Примечания.</p> <ul style="list-style-type: none"> Убедитесь в том, что параметры соответствуют загруженной бумаге. Также этот параметр можно изменить на панели управления принтера. <p>б Распечатайте документ.</p> <p>Поля отображаются верно?</p>	Неполадка устранена.	Обратитесь в техническая поддержка .

Светлые распечатки



Примечание: Перед решением проблемы распечатайте страницы проверки качества печати. На панели управления перейдите к **Параметры > Устранение проблем > Страницы проверки**

качества печати. Для моделей принтеров без сенсорного экрана: нажмите  для перемещения между параметрами.

Действия	Да	Нет
<p>Шаг 1</p> <p>а Убедитесь, что в принтере используется подлинный и поддерживаемый тонер-картридж Lexmark.</p> <p>Примечание: Если картридж не поддерживается, установите поддерживаемый картридж.</p> <p>б Распечатайте документ.</p> <p>Печать светлая?</p>	Перейти к шагу 2.	Неполадка устранена.
<p>Шаг 2</p> <p>а Выключите принтер и приблизительно через 10 секунд снова включите его.</p> <p>б Увеличьте плотность тонера. На панели управления принтера выберите:</p> <p>Параметры > Печать > Качество</p> <p>в Распечатайте документ.</p> <p>Печать светлая?</p>	Перейти к шагу 3.	Неполадка устранена.
<p>Шаг 3</p> <p>а В зависимости от операционной системы укажите тип бумаги в диалоговом окне "Параметры печати" или "Печать".</p> <p>Примечания.</p> <ul style="list-style-type: none"> • Убедитесь в том, что параметры соответствуют загруженной бумаге. • Также эти параметры можно изменить на панели управления принтера. <p>б Распечатайте документ.</p> <p>Печать светлая?</p>	Перейти к шагу 4.	Неполадка устранена.

Действия	Да	Нет
<p>Шаг 4</p> <p>Проверьте состояние тонер-картриджа и замените его при необходимости.</p> <p>а На панели управления принтера выберите: Состояние/Расходные материалы > Расходные материалы</p> <p>б Распечатайте документ.</p> <p>Печать светлая?</p>	Перейти к шагу 5.	Неполадка устранена.
<p>Шаг 5</p> <p>а Извлеките тонер-картридж, затем извлеките .</p> <p>Предупреждение – Риск повреждения! Не оставляйте копи-картридж под воздействием света дольше 10 минут. Длительное воздействие света может привести к снижению качества печати.</p> <p>Предупреждение – Риск повреждения! Не прикасайтесь к фотобарабану под копи-картриджем. Впоследствии это может привести к снижению качества печати.</p> <p>б Надавите на одну из сторон валика переноса, расположенного под копи-картриджем, чтобы проверить, как он реагирует на нажатие и возвращается на место.</p> <p> ВНИМАНИЕ – ГОРЯЧАЯ ПОВЕРХНОСТЬ! Внутренние детали принтера могут сильно нагреваться. Для снижения вероятности травмы, вызванной прикосновением к горячей поверхности, подождите, пока поверхность остынет.</p> <p>в Если валик переноса не разжимается и не возвращается на место, извлеките и вставьте его.</p> <p>1 Потяните вверх одну из сторон валика переноса, затем надавите на нее, пока она не встанет на место с <i>щелчком</i>.</p> <p>2 При необходимости повторите действие с другой стороной валика.</p> <p>г Сильно встряхните копи-картридж, чтобы перераспределить тонер, а затем вставьте его.</p> <p>д Установите тонер-картридж.</p> <p>е Выключите принтер и через 10 секунд снова включите его.</p> <p>ж Распечатайте документ.</p> <p>Печать светлая?</p>	Перейти к шагу 6.	Неполадка устранена.
<p>Шаг 6</p> <p>а Если проблема возникает после установки нового комплекта для ТО, убедитесь, что установлен валик переноса из комплекта поставки.</p> <p>Примечание: При необходимости смените валик переноса.</p> <p>б Распечатайте документ.</p> <p>Печать светлая?</p>	Перейти к шагу 7.	Неполадка устранена.

Действия	Да	Нет
<p>Шаг 7</p> <p>Проверьте состояния копи-картриджа. На панели управления принтера выберите:</p> <p>Состояние/Расходные материалы > Расходные материалы</p> <p>Ресурс блока формирования изображения почти исчерпан?</p>	Перейти к шагу 8.	Обратитесь в службу поддержки клиентов .
<p>Шаг 8</p> <p>а Замените копи-картридж.</p> <p>б Распечатайте документ.</p> <p>Печать светлая?</p>	Обратитесь в службу поддержки клиентов .	Неполадка устранена.

Печать с пятнами или точками



Примечание: Перед решением проблемы распечатайте страницы проверки качества печати. На панели управления перейдите к **Параметры > Устранение проблем > Страницы проверки**

качества печати. Для моделей принтеров без сенсорного экрана: нажмите  для перемещения между параметрами.

Действия	Да	Нет
<p>Шаг 1</p> <p>а Убедитесь, что в принтере используется подлинный и поддерживаемый тонер-картридж Lexmark.</p> <p>Примечание: Если тонер-картридж не поддерживается, установите поддерживаемый картридж.</p> <p>б Распечатайте документ.</p> <p>Печать с пятнами?</p>	Перейти к шагу 2.	Неполадка устранена.
<p>Шаг 2</p> <p>Проверьте принтер на наличие загрязнений из-за утечки тонера.</p> <p>В принтере не происходило утечки тонера?</p>	Перейти к шагу 4.	Перейти к шагу 3.
<p>Шаг 3</p> <p>а Замените картридж с тонером.</p> <p>б Распечатайте документ.</p> <p>Печать с пятнами?</p>	Перейти к шагу 4.	Неполадка устранена.

Действия	Да	Нет
<p>Шаг 4</p> <p>Проверьте состояния копи-картриджа. На панели управления принтера выберите:</p> <p>Состояние/Расходные материалы > Расходные материалы</p> <p>Ресурс копи-картриджа почти исчерпан?</p>	Перейти к шагу 5.	Обратитесь в техническая поддержка .
<p>Шаг 5</p> <p>а Замените копи-картридж.</p> <p>б Распечатайте документ.</p> <p>Печать с пятнами?</p>	Обратитесь в техническая поддержка .	Неполадка устранена.

Скручивание бумаги



Примечание: Перед решением проблемы распечатайте страницы проверки качества печати. На панели управления перейдите к **Параметры > Устранение проблем > Страницы проверки**

качества печати. Для моделей принтеров без сенсорного экрана: нажмите  для перемещения между параметрами.

Действия	Да	Нет
<p>Шаг 1</p> <p>а Убедитесь, что в принтере используется подлинный и поддерживаемый тонер-картридж Lexmark.</p> <p>Примечание: Если картридж не поддерживается, установите поддерживаемый картридж.</p> <p>б Распечатайте документ.</p> <p>Происходит скручивание бумаги?</p>	Перейти к шагу 2.	Неполадка устранена.
<p>Шаг 2</p> <p>а Отрегулируйте положение направляющих бумаги в лотке в соответствии с загруженной бумагой.</p> <p>б Распечатайте документ.</p> <p>Происходит скручивание бумаги?</p>	Перейти к шагу 3.	Неполадка устранена.

Действия	Да	Нет
<p>Шаг 3</p> <p>а В зависимости от операционной системы укажите формат и тип бумаги в диалоговом окне "Параметры печати" или "Печать".</p> <p>Примечания.</p> <ul style="list-style-type: none"> • Убедитесь в том, что параметры соответствуют загруженной бумаге. • Также эти параметры можно изменить на панели управления принтера. <p>б Распечатайте документ.</p> <p>Происходит скручивание бумаги?</p>	Перейти к шагу 4.	Неполадка устранена.
<p>Шаг 4</p> <p>а Извлеките бумагу из лотка и переверните ее.</p> <p>б Распечатайте документ.</p> <p>Происходит скручивание бумаги?</p>	Перейти к шагу 5.	Неполадка устранена.
<p>Шаг 5</p> <p>а Загрузите бумагу из новой пачки.</p> <p>Примечание: Бумага может отсыреть вследствие повышенной влажности воздуха. До загрузки в принтер бумагу следует хранить в фирменной упаковке.</p> <p>б Распечатайте документ.</p> <p>Происходит скручивание бумаги?</p>	Перейти к шагу 6.	Неполадка устранена.
<p>Шаг 6</p> <p>а Убедитесь, что тип загруженной бумаги поддерживается.</p> <p>Примечание: Если такой тип бумаги не поддерживается, загрузите бумагу поддерживаемого типа.</p> <p>б Распечатайте документ.</p> <p>Происходит скручивание бумаги?</p>	Контакт техническая поддержка .	Неполадка устранена.

Печать перекошена или искажена



Примечание: Перед решением проблемы распечатайте страницы проверки качества печати. На панели управления перейдите к **Параметры > Устранение проблем > Страницы проверки**

качества печати. Для моделей принтеров без сенсорного экрана: нажмите  для перемещения между параметрами.

Действия	Да	Нет
<p>Шаг 1</p> <p>а Отрегулируйте положение направляющих бумаги в лотке в соответствии с загруженной бумагой.</p> <p>б Распечатайте документ.</p> <p>Печать перекошена или искажена?</p>	Перейти к шагу 2.	Неполадка устранена.
<p>Шаг 2</p> <p>а Убедитесь, что тип загруженной бумаги поддерживается.</p> <p>Примечание: Если такой тип бумаги не поддерживается, загрузите бумагу поддерживаемого типа.</p> <p>б Распечатайте документ.</p> <p>Печать перекошена или искажена?</p>	Перейти к шагу 3.	Неполадка устранена.
<p>Шаг 3</p> <p>а Проверьте ролик захвата в лотке на наличие признаков повреждений или загрязнения и замените при необходимости.</p> <p>б Распечатайте документ.</p> <p>Печать перекошена или искажена?</p>	Контакт техническая поддержка .	Неполадка устранена.

Повторяющиеся дефекты



Примечание: Перед решением проблемы распечатайте страницы проверки качества печати. На панели управления перейдите к **Параметры > Устранение проблем > Страницы проверки**

качества печати. Для моделей принтеров без сенсорного экрана: нажмите  для перемещения между параметрами.

Действия	Да	Нет
<p>Шаг 1</p> <p>При использовании страниц проверки качества печати проверьте, равно ли расстояние между дефектами одной из нижеперечисленных величин.</p> <ul style="list-style-type: none"> • 97 мм (3,82 ") • 47 мм (1,85 ") • 38 мм (1,5 ") <p>Расстояние между дефектами соответствует какому-нибудь из значений?</p>	Перейти к шагу 2.	Запишите значение расстояния и обратитесь в техническая поддержка .
<p>Шаг 2</p> <p>а Замените копи-картридж.</p> <p>б Распечатайте документ.</p> <p>Повторяющиеся дефекты появляются?</p>	Обратитесь в техническая поддержка .	Неполадка устранена.

Страницы сплошного черного цвета

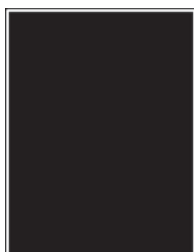

Примечание: Перед решением проблемы распечатайте страницы проверки качества печати. На панели управления перейдите к **Параметры > Устранение проблем > Страницы проверки**

качества печати. Для моделей принтеров без сенсорного экрана: нажмите  для перемещения между параметрами.

Действия	Да	Нет
<p>Шаг 1</p> <p>а Убедитесь, что в принтере используется подлинный и поддерживаемый тонер-картридж Lexmark.</p> <p>Примечание: Если тонер-картридж не поддерживается, установите поддерживаемый картридж.</p> <p>б Распечатайте документ.</p> <p>Принтер при печати выдает страницы сплошного черного цвета?</p>	Перейти к шагу 2.	Неполадка устранена.

Действия	Да	Нет
<p>Шаг 2</p> <p>а Извлеките копи-картридж и установите его обратно.</p> <p>Предупреждение – Риск повреждения! Не оставляйте копи-картридж под воздействием света дольше 10 минут. Длительное воздействие света может привести к снижению качества печати.</p> <p>Предупреждение – Риск повреждения! Не прикасайтесь к фотобарабану под копи-картриджем. Впоследствии это может привести к снижению качества печати.</p> <p>б Распечатайте документ.</p> <p>Принтер при печати выдает страницы сплошного черного цвета?</p>	Перейти к шагу 3.	Неполадка устранена.
<p>Шаг 3</p> <p>а Извлеките копи-картридж.</p> <p>Предупреждение – Риск повреждения! Не оставляйте копи-картридж под воздействием света дольше 10 минут. Длительное воздействие света может привести к снижению качества печати.</p> <p>Предупреждение – Риск повреждения! Не прикасайтесь к фотобарабану под копи-картриджем. Впоследствии это может привести к снижению качества печати.</p> <p>б Уберите весь застрявший упаковочный материал с копи-картриджа.</p> <div data-bbox="402 1104 776 1241" style="text-align: center;">  </div> <p>Примечание: Убедитесь, что между заряжающим роликом и фотобарабаном нет посторонних предметов.</p> <p>в Установите копи-картридж.</p> <p>г Распечатайте документ.</p> <p>Принтер при печати выдает страницы сплошного черного цвета?</p>	Перейти к шагу 4.	Неполадка устранена.
<p>Шаг 4</p> <p>Проверьте копи-картридж на предмет повреждений.</p> <p>Копи-картридж не поврежден?</p>	Контакт техническая поддержка .	Перейти к шагу 5.
<p>Шаг 5</p> <p>а Замените копи-картридж.</p> <p>б Распечатайте документ.</p> <p>Принтер при печати выдает страницы сплошного черного цвета?</p>	Контакт техническая поддержка .	Неполадка устранена.

Текст или изображения обрезаются



Примечание: Перед решением проблемы распечатайте страницы проверки качества печати. На панели управления перейдите к **Параметры > Устранение проблем > Страницы проверки**

качества печати. Для моделей принтеров без сенсорного экрана: нажмите  для перемещения между параметрами.

Действия	Да	Нет
<p>Шаг 1</p> <p>а Убедитесь, что в принтере используется подлинный и поддерживаемый тонер-картридж Lexmark.</p> <p>Примечание: Если тонер-картридж не поддерживается, установите поддерживаемый картридж.</p> <p>б Распечатайте документ.</p> <p>Текст или изображения все равно обрезаются?</p>	Перейти к шагу 2.	Неполадка устранена.
<p>Шаг 2</p> <p>а Извлеките копи-картридж и установите его обратно.</p> <p>Предупреждение – Риск повреждения! Не оставляйте копи-картридж под воздействием света дольше 10 минут. Длительное воздействие света может привести к снижению качества печати.</p> <p>Предупреждение – Риск повреждения! Не прикасайтесь к фотобарабану под копи-картриджем. Впоследствии это может привести к снижению качества печати.</p> <p>б Распечатайте документ.</p> <p>Текст или изображения все равно обрезаются?</p>	Перейти к шагу 3.	Неполадка устранена.

Действия	Да	Нет
<p>Шаг 3</p> <p>а Извлеките копи-картридж.</p> <p>Предупреждение – Риск повреждения! Не оставляйте копи-картридж под воздействием света дольше 10 минут. Длительное воздействие света может привести к снижению качества печати.</p> <p>Предупреждение – Риск повреждения! Не прикасайтесь к фотобарабану под копи-картриджем. Впоследствии это может привести к снижению качества печати.</p> <p>б Уберите весь застрявший упаковочный материал с копи-картриджа.</p>  <p>Примечание: Убедитесь, что между заряжающим роликом и фотобарабаном нет посторонних предметов.</p> <p>в Установите копи-картридж.</p> <p>г Распечатайте документ.</p> <p>Текст или изображения все равно обрезаны?</p>	<p>Перейти к шагу 4.</p>	<p>Неполадка устранена.</p>
<p>Шаг 4</p> <p>а Замените копи-картридж.</p> <p>б Распечатайте документ.</p> <p>Текст или изображения все равно обрезаны?</p>	<p>Обратитесь в техническая поддержка.</p>	<p>Неполадка устранена.</p>

Стирается тонер



Примечание: Перед решением проблемы распечатайте страницы проверки качества печати. На панели управления перейдите к **Параметры > Устранение проблем > Страницы проверки**

качества печати. Для моделей принтеров без сенсорного экрана: нажмите  для перемещения между параметрами.

Действия	Да	Нет
<p>Шаг 1</p> <p>а Убедитесь, что в принтере используется подлинный и поддерживаемый тонер-картридж Lexmark.</p> <p>Примечание: Если тонер-картридж не поддерживается, установите поддерживаемый картридж.</p> <p>б Распечатайте документ.</p> <p>Тонер легко стирается?</p>	Перейти к шагу 2.	Неполадка устранена.
<p>Шаг 2</p> <p>а В зависимости от операционной системы укажите тип бумаги в диалоговом окне "Параметры печати" или "Печать".</p> <p>Примечания.</p> <ul style="list-style-type: none"> • Убедитесь в том, что параметры соответствуют загруженной бумаге. • Также эти параметры можно изменить на панели управления принтера. <p>б Распечатайте документ.</p> <p>Тонер легко стирается?</p>	Обратитесь в техническая поддержка .	Неполадка устранена.

Темные вертикальные полосы

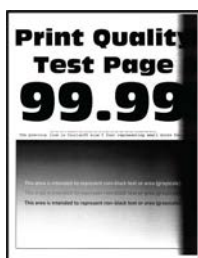

Примечание: Перед решением проблемы распечатайте страницы проверки качества печати. На панели управления перейдите к **Параметры > Устранение проблем > Страницы проверки**

качества печати. Для моделей принтеров без сенсорного экрана: нажмите  для перемещения между параметрами.

Действия	Да	Нет
<p>Шаг 1</p> <p>а Убедитесь, что в принтере используется подлинный и поддерживаемый тонер-картридж Lexmark.</p> <p>Примечание: Если тонер-картридж не поддерживается, установите поддерживаемый картридж.</p> <p>б Распечатайте документ.</p> <p>Видны ли темные вертикальные полосы до сих пор?</p>	Перейти к шагу 2.	Неполадка устранена.

Действия	Да	Нет
<p>Шаг 2</p> <p>а Извлеките тонер-картридж, затем извлеките .</p> <p>Предупреждение – Риск повреждения! Не оставляйте копи-картридж под воздействием света дольше 10 минут. Длительное воздействие света может привести к снижению качества печати.</p> <p>Предупреждение – Риск повреждения! Не прикасайтесь к фотобарабану под копи-картриджем. Впоследствии это может привести к снижению качества печати.</p> <p>б Установите копи-картридж, а затем картридж.</p> <p>в Распечатайте документ.</p> <p>Видны ли темные вертикальные полосы до сих пор?</p>	Перейти к шагу 3.	Неполадка устранена.
<p>Шаг 3</p> <p>а Извлеките копи-картридж.</p> <p>Предупреждение – Риск повреждения! Не оставляйте копи-картридж под воздействием света дольше 10 минут. Длительное воздействие света может привести к снижению качества печати.</p> <p>Предупреждение – Риск повреждения! Не прикасайтесь к фотобарабану под копи-картриджем. Впоследствии это может привести к снижению качества печати.</p> <p>б Уберите весь застрявший упаковочный материал с копи-картриджа.</p>  <p>Примечание: Убедитесь, что между заряжающим роликом и фотобарабаном нет посторонних предметов.</p> <p>в Установите копи-картридж.</p> <p>г Распечатайте документ.</p> <p>Видны ли темные вертикальные полосы до сих пор?</p>	Перейти к шагу 4.	Неполадка устранена.
<p>Шаг 4</p> <p>а Проверьте, не попадает ли яркий свет в правую область принтера, и переставьте принтер при необходимости.</p> <p>б Распечатайте документ.</p> <p>Видны ли темные вертикальные полосы до сих пор?</p>	Контакт техническая поддержка .	Неполадка устранена.

Вертикальные темные линии или полосы



Примечание: Перед решением проблемы распечатайте страницы проверки качества печати. На панели управления перейдите к **Параметры > Устранение проблем > Страницы проверки**

качества печати. Для моделей принтеров без сенсорного экрана: нажмите  для перемещения между параметрами.

Действия	Да	Нет
<p>Шаг 1</p> <p>а Убедитесь, что в принтере используется подлинный и поддерживаемый тонер-картридж Lexmark.</p> <p>Примечание: Если тонер-картридж не поддерживается, установите поддерживаемый картридж.</p> <p>б Распечатайте документ.</p> <p>Вертикальные темные линии или полосы появляются на отпечатках?</p>	Перейти к шагу 2.	Неполадка устранена.
<p>Шаг 2</p> <p>а Извлеките копи-картридж и установите его обратно.</p> <p>Предупреждение – Риск повреждения! Не оставляйте копи-картридж под воздействием света дольше 10 минут. Длительное воздействие света может привести к снижению качества печати.</p> <p>Предупреждение – Риск повреждения! Не прикасайтесь к фотобарабану под копи-картриджем. Впоследствии это может привести к снижению качества печати.</p> <p>б Распечатайте документ.</p> <p>Вертикальные темные линии или полосы появляются на отпечатках?</p>	Перейти к шагу 3.	Неполадка устранена.
<p>Шаг 3</p> <p>а Замените копи-картридж.</p> <p>б Распечатайте документ.</p> <p>Вертикальные темные линии или полосы появляются на отпечатках?</p>	Обратитесь в поддержку клиентов .	Неполадка устранена.

Темные вертикальные полосы с непропечатанными участками изображений



Примечание: Перед решением проблемы распечатайте страницы проверки качества печати. На панели управления перейдите к **Параметры > Устранение проблем > Страницы проверки**

качества печати. Для моделей принтеров без сенсорного экрана: нажмите  для перемещения между параметрами.

Действия	Да	Нет
<p>Шаг 1</p> <p>а Извлеките копи-картридж.</p> <p>Предупреждение – Риск повреждения! Не оставляйте копи-картридж под воздействием света дольше 10 минут. Длительное воздействие света может привести к снижению качества печати.</p> <p>Предупреждение – Риск повреждения! Не прикасайтесь к фотобарабану под копи-картриджем. Впоследствии это может привести к снижению качества печати.</p> <p>б Уберите весь застрявший упаковочный материал с копи-картриджа.</p>  <p>Примечание: Убедитесь, что между заряжающим роликом и фотобарабаном нет посторонних предметов.</p> <p>в Установите копи-картридж.</p> <p>г Распечатайте документ.</p> <p>Вертикальные темные полосы с непропечатанными изображениями все равно видны на отпечатках?</p>	<p>Перейти к шагу 2.</p>	<p>Неполадка устранена.</p>
<p>Шаг 2</p> <p>а Убедитесь, что в принтере используется подлинный и поддерживаемый тонер-картридж Lexmark.</p> <p>Примечание: Если тонер-картридж не поддерживается, установите поддерживаемый картридж.</p> <p>б Распечатайте документ.</p> <p>Вертикальные темные полосы с непропечатанными изображениями все равно видны на отпечатках?</p>	<p>Контакт техническая поддержка.</p>	<p>Неполадка устранена.</p>

Светлые вертикальные полосы



Примечание: Перед решением проблемы распечатайте страницы проверки качества печати. На панели управления перейдите к **Параметры > Устранение проблем > Страницы проверки**

качества печати. Для моделей принтеров без сенсорного экрана: нажмите  для перемещения между параметрами.

Действия	Да	Нет
<p>а Убедитесь, что в принтере используется подлинный и поддерживаемый тонер-картридж Lexmark.</p> <p>Примечание: Если картридж не поддерживается, установите поддерживаемый картридж.</p> <p>б Распечатайте документ.</p> <p>Видны ли светлые вертикальные полосы до сих пор?</p>	<p>Контакт техническая поддержка.</p>	<p>Неполадка устранена.</p>

Вертикальные белые линии



Примечание: Перед решением проблемы распечатайте страницы проверки качества печати. На панели управления перейдите к **Параметры > Устранение проблем > Страницы проверки**

качества печати. Для моделей принтеров без сенсорного экрана: нажмите  для перемещения между параметрами.

Действия	Да	Нет
<p>Шаг 1</p> <p>а Убедитесь, что в принтере используется подлинный и поддерживаемый тонер-картридж Lexmark.</p> <p>Примечание: Если картридж не поддерживается, установите поддерживаемый картридж.</p> <p>б Распечатайте документ.</p> <p>Белые вертикальные линии присутствуют на отпечатках?</p>	<p>Перейти к шагу 2.</p>	<p>Неполадка устранена.</p>

Действия	Да	Нет
<p>Шаг 2</p> <p>а В зависимости от операционной системы укажите тип бумаги в диалоговом окне "Параметры печати" или "Печать".</p> <p>Примечания.</p> <ul style="list-style-type: none"> • Убедитесь в том, что параметры соответствуют загруженной бумаге. • Также эти параметры можно изменить на панели управления принтера. <p>б Распечатайте документ.</p> <p>Белые вертикальные линии присутствуют на отпечатках?</p>	<p>Обратитесь в техническая поддержка.</p>	<p>Неполадка устранена.</p>

Медленная печать

Действия	Да	Нет
<p>Шаг 1</p> <p>а Убедитесь, что принтер не находится в режиме Eco-Mode или в "Тихом режиме".</p> <p>б Распечатайте документ.</p> <p>Процесс печати все равно медленный?</p>	<p>Перейти к шагу 2.</p>	<p>Неполадка устранена.</p>
<p>Шаг 2</p> <p>а В зависимости от операционной системы укажите тип бумаги в диалоговом окне "Параметры печати" или "Печать".</p> <p>Примечания.</p> <ul style="list-style-type: none"> • Убедитесь в том, что параметры соответствуют загруженной в лоток бумаге. • Также эти параметры можно изменить в меню "Бумага" на панели управления принтера. <p>б Распечатайте документ.</p> <p>Процесс печати все равно медленный?</p>	<p>Перейти к шагу 3.</p>	<p>Неполадка устранена.</p>
<p>Шаг 3</p> <p>а Уменьшите количество страниц для печати.</p> <p>б Распечатайте документ.</p> <p>Процесс печати все равно медленный?</p>	<p>Перейти к шагу 4.</p>	<p>Неполадка устранена.</p>
<p>Шаг 4</p> <p>а Надежно подсоедините интерфейсный кабель к принтеру и к компьютеру, серверу печати или иному оборудованию для компьютерных сетей.</p> <p>б Распечатайте документ.</p> <p>Процесс печати все равно медленный?</p>	<p>Перейти к шагу 5.</p>	<p>Неполадка устранена.</p>

Действия	Да	Нет
<p>Шаг 5</p> <p>а В меню "Качество" на панели управления принтера для параметра "Разрешение печати" выберите значение 600 dpi.</p> <p>б Распечатайте документ.</p> <p>Процесс печати все равно медленный?</p>	Перейти к шагу 6.	Неполадка устранена.
<p>Шаг 6</p> <p>а Убедитесь, что принтер не перегревается.</p> <p>Примечания.</p> <ul style="list-style-type: none"> • Дайте принтеру остыть после выполнения очень долгого задания печати. • Следите за рекомендуемой температурой окружающей среды. Подробнее см. "Выбор местоположения принтера" на стр. 9. <p>б Распечатайте документ.</p> <p>Процесс печати все равно медленный?</p>	Перейти к шагу 7.	Неполадка устранена.
<p>Шаг 7</p> <p>а Установите в принтер дополнительный модуль памяти.</p> <p>б Распечатайте документ.</p> <p>Процесс печати все равно медленный?</p>	Обратитесь в техническая поддержка .	Неполадка устранена.

Задания печати не распечатываются

Действия	Да	Нет
<p>Шаг 1</p> <p>а Из окна документа, который вы пытаетесь вывести на печать, откройте диалоговое окно "Печать" и проверьте, выбран ли правильный принтер.</p> <p>б Распечатайте документ.</p> <p>Документ распечатан?</p>	Неполадка устранена.	Перейти к шагу 2.
<p>Шаг 2</p> <p>а Убедитесь, что принтер включен.</p> <p>б Выполните необходимые действия, чтобы закрыть все сообщения об ошибках.</p> <p>в Распечатайте документ.</p> <p>Документ распечатан?</p>	Неполадка устранена.	Перейти к шагу 3.

Действия	Да	Нет
<p>Шаг 3</p> <p>а Проверьте, работают ли порты, и надежно ли подключены кабели к компьютеру и принтеру. Подробнее см. документацию по установке, входящую в комплект поставки принтера.</p> <p>б Распечатайте документ.</p> <p>Документ распечатан?</p>	Неполадка устранена.	Перейти к шагу 4.
<p>Шаг 4</p> <p>а Выключите принтер и приблизительно через 10 секунд снова включите его.</p> <p>б Распечатайте документ.</p> <p>Документ распечатан?</p>	Неполадка устранена.	Перейти к шагу 5.
<p>Шаг 5</p> <p>а Удалите и повторно установите драйвер принтера.</p> <p>б Распечатайте документ.</p> <p>Документ распечатан?</p>	Неполадка устранена.	Обратитесь в службу поддержки клиентов .

Принтер не отвечает

Действия	Да	Нет
<p>Шаг 1</p> <p>Проверьте, подключен ли кабель питания к электрической розетке.</p> <p> ВНИМАНИЕ – ВОЗМОЖНОСТЬ ТРАВМЫ! Во избежание возгорания или поражения электрическим током подключайте кабель питания к заземленной электророзетке с соответствующими характеристиками, доступ к которой не затруднен.</p> <p>Принтер реагирует на запросы?</p>	Неполадка устранена.	Перейти к шагу 2.
<p>Шаг 2</p> <p>Убедитесь, что розетка электросети не выключена с помощью выключателя или прерывателя.</p> <p>Розетка электросети выключена с помощью выключателя или прерывателя?</p>	Включите выключатель или сбросьте прерыватель.	Перейти к шагу 3.
<p>Шаг 3</p> <p>Убедитесь, что принтер включен.</p> <p>Принтер выключен?</p>	Перейти к шагу 4.	Включите принтер.

Действия	Да	Нет
<p>Шаг 4 Проверьте, находится ли принтер в спящем режиме или режиме гибернации.</p> <p>Принтер находится в спящем режиме или режиме гибернации?</p>	Нажмите кнопку питания, чтобы вывести принтер и спящего режима.	Перейти к шагу 5.
<p>Шаг 5 Проверьте, чтобы кабели, подключенные к принтеру и компьютеру, были вставлены в правильные порты.</p> <p>Кабели вставлены в правильные порты?</p>	Перейти к шагу 6.	Вставьте кабели в правильные порты.
<p>Шаг 6 Выключите принтер, установите дополнительные аппаратные модули и снова включите принтер. Подробнее см. документацию из комплекта поставки дополнительного модуля.</p> <p>Принтер реагирует на запросы?</p>	Неполадка устранена.	Перейти к шагу 7.
<p>Шаг 7 Установите правильный драйвер печати.</p> <p>Принтер реагирует на запросы?</p>	Неполадка устранена.	Перейти к шагу 8.
<p>Шаг 8 Выключите принтер и приблизительно через 10 секунд снова включите его.</p> <p>Принтер реагирует на запросы?</p>	Неполадка устранена.	Обратитесь в службу поддержки клиентов .

Настройка плотности тонера





1 На панели управления принтера выберите:

 > Печать >  > Качество > 

2 Выберите **Плотность тонера**, затем нажмите .

3 Настройте параметры и нажмите .

Для задания на печать применяется бумага неподходящего типа либо бумага загружена в неподходящий лоток

Действия	Да	Нет
<p>Шаг 1</p> <p>а Убедитесь в том, что печать выполняется на бумаге соответствующего типа.</p> <p>б Распечатайте документ.</p> <p>Документ распечатан на бумаге соответствующего типа?</p>	Перейти к шагу 2.	Загрузите бумагу соответствующего формата и типа.
<p>Шаг 2</p> <p>а В зависимости от операционной системы укажите формат и тип бумаги в диалоговом окне "Параметры печати" или "Печать".</p> <p>Примечание: Также эти параметры можно изменить на панели управления принтера. Выберите:</p> <p> > Бумага >  > Конфигурация лотка >  ></p> <p>Формат/тип бумаги > </p> <p>б Убедитесь в том, что параметры соответствуют загруженной бумаге.</p> <p>в Распечатайте документ.</p> <p>Документ распечатан на бумаге соответствующего типа?</p>	Неполадка устранена.	Перейти к шагу 3.
<p>Шаг 3</p> <p>а Проверьте, связаны ли лотки. Подробнее см. "Связывание лотков" на стр. 18.</p> <p>б Распечатайте документ.</p> <p>Документ распечатан из верного лотка?</p>	Неполадка устранена.	Обратитесь в службу поддержки клиентов .

Обращение в службу технической поддержки

Перед обращением в службу технической поддержки убедитесь, что вы обладаете следующими сведениями:

- Проблема, связанная с принтером
- Сообщение об ошибке
- Модель принтера и серийный номер

Перейдите на веб-сайт <http://support.lexmark.com> для получения поддержки посредством эл. сообщения или чата, или просмотрите библиотеку руководств, сопроводительную документацию, драйверы и другие загрузки.

Также доступна техническая поддержка по телефону. В США или Канаде: телефон 1-800-539-6275. Для других стран: перейдите на веб-сайт <http://support.lexmark.com>.

Обновление и перемещения

Оборудование

Доступные внутренние параметры

- Пользовательский флэш-накопитель
- Платы со шрифтами

Обеспечьте доступ к системной плате



ВНИМАНИЕ – ОПАСНОСТЬ ПОРАЖЕНИЯ ЭЛЕКТРИЧЕСКИМ ТОКОМ! Во избежание поражения электрическим током при доступе к плате контроллера или установке дополнительного оборудования или устройств памяти после настройки принтера сначала выключите принтер и отсоедините кабель питания от электрической розетки. Если к принтеру подключены другие устройства, отключите их, а также отсоедините кабели, идущие к принтеру.

- 1 Выключите принтер.
- 2 Отключите кабель питания от розетки, затем отсоедините его от принтера.
- 3 С помощью плоской отвертки откройте крышку доступа к плате контроллера.

Предупреждение – Риск повреждения! Электронные компоненты системной платы могут выйти из строя под действием статического электричества. Перед тем, как прикоснуться к какому-либо компоненту системной платы или разъему, дотроньтесь рукой до какой-нибудь металлической детали принтера.

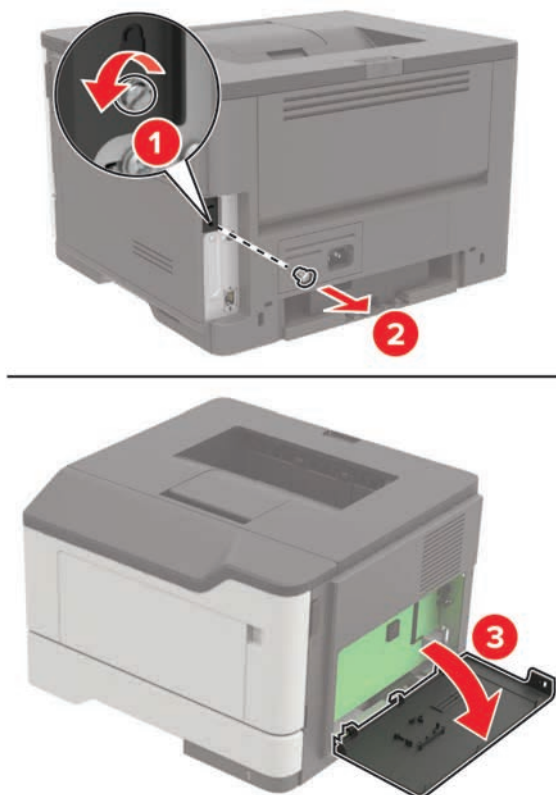

- 4 Закройте крышку доступа.
- 5 Подсоедините кабель питания к принтеру и к электрической розетке.

⚠ ВНИМАНИЕ – ВОЗМОЖНОСТЬ ТРАВМЫ! Во избежание возгорания или поражения электрическим током подключайте кабель питания к заземленной электророзетке с соответствующими характеристиками, доступ к которой не затруднен.

- 6 Включите принтер.

Установка карты памяти

⚠ ВНИМАНИЕ – ОПАСНОСТЬ ПОРАЖЕНИЯ ЭЛЕКТРИЧЕСКИМ ТОКОМ! Во избежание поражения электрическим током при доступе к плате контроллера или установке дополнительного оборудования или устройств памяти после настройки принтера сначала выключите принтер и отсоедините кабель питания от электрической розетки. Если к принтеру подключены другие устройства, отключите их, а также отсоедините кабели, идущие к принтеру.

- 1 Выключите принтер.
- 2 Отключите кабель питания от розетки, затем отсоедините его от принтера.
- 3 Откройте дверцу доступа к плате контроллера.

Предупреждение – Риск повреждения! Электронные компоненты системной платы могут выйти из строя под действием статического электричества. Перед тем, как прикоснуться к какому-либо компоненту системной платы или разъему, дотроньтесь рукой до какой-нибудь металлической детали принтера.

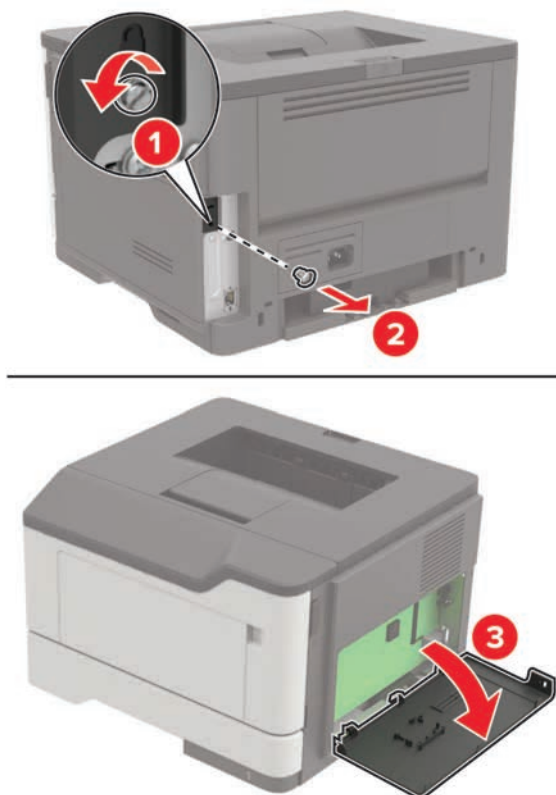

4 Распакуйте карту памяти.

Предупреждение – Риск повреждения! Не прикасайтесь к контактам разъема, расположенным вдоль края модуля.

5 Вставьте карту памяти до защелкивания на месте.

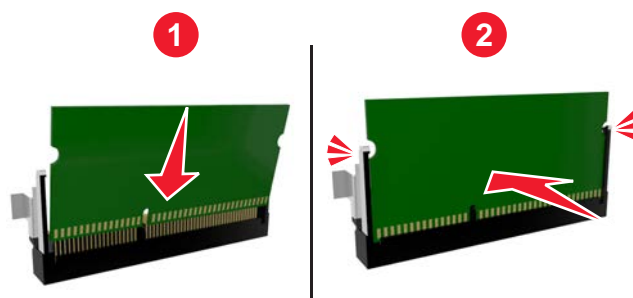

6 Закройте крышку доступа к плате контроллера.

7 Подсоедините кабель питания к принтеру и к электрической розетке.

⚠ ВНИМАНИЕ – ВОЗМОЖНОСТЬ ТРАВМЫ! Во избежание возгорания или поражения электрическим током подключайте кабель питания к заземленной электророзетке с соответствующими характеристиками, доступ к которой не затруднен.

8 Включите принтер.

Установка дополнительной платы

⚠ ВНИМАНИЕ – ОПАСНОСТЬ ПОРАЖЕНИЯ ЭЛЕКТРИЧЕСКИМ ТОКОМ! Во избежание поражения электрическим током при доступе к плате контроллера или установке дополнительного оборудования или устройств памяти после настройки принтера сначала выключите принтер и отсоедините кабель питания от электрической розетки. Если к принтеру подключены другие устройства, отключите их, а также отсоедините кабели, идущие к принтеру.

- 1 Выключите принтер.
- 2 Отключите кабель питания от розетки, затем отсоедините его от принтера.
- 3 Откройте дверцу доступа к плате контроллера.

Предупреждение – Риск повреждения! Электронные компоненты системной платы могут выйти из строя под действием статического электричества. Перед тем, как прикоснуться к какому-либо компоненту или разъему, дотроньтесь рукой до какой-нибудь металлической детали принтера.

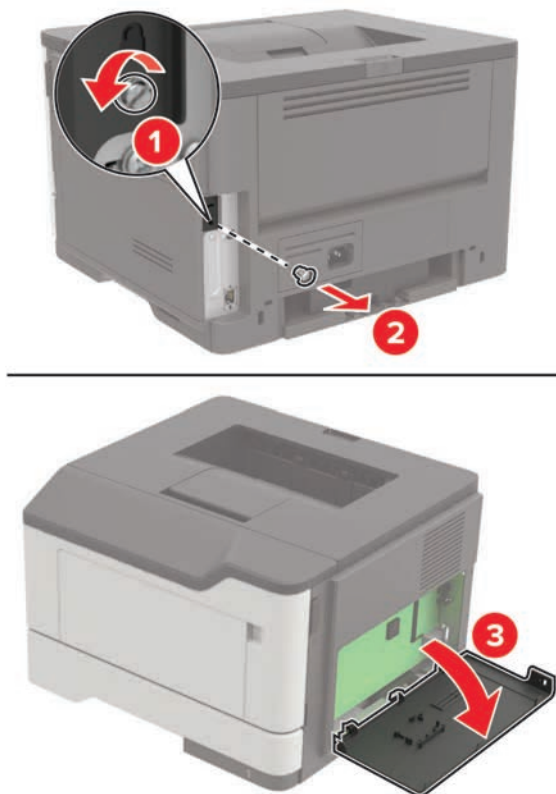

- 4 Распакуйте дополнительную плату.

Предупреждение – Риск повреждения! Не прикасайтесь к контактам разъема, расположенным вдоль края модуля.

5 С усилием вставьте плату в разъем.

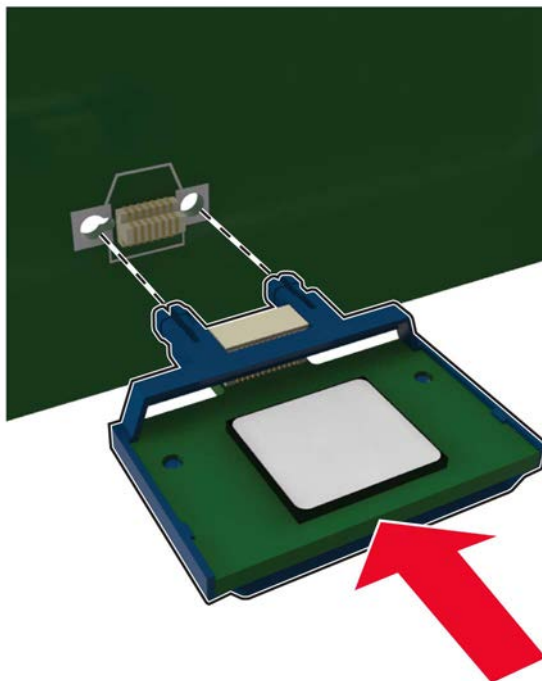

Примечание: Разъем платы микропрограммного обеспечения должен соприкасаться с системной платой по всей длине и располагаться в одной плоскости с ней.

Предупреждение – Риск повреждения! Неправильная установка карты может привести к повреждению карты и системной платы.

6 Закройте крышку доступа.

7 Подсоедините кабель питания к принтеру и к электрической розетке.

⚠ ВНИМАНИЕ – ВОЗМОЖНОСТЬ ТРАВМЫ! Во избежание возгорания или поражения электрическим током подключайте кабель питания к заземленной электророзетке с соответствующими характеристиками, доступ к которой не затруднен.

8 Включите принтер.

Установка дополнительных лотков

⚠ ВНИМАНИЕ – ОПАСНОСТЬ ПОРАЖЕНИЯ ЭЛЕКТРИЧЕСКИМ ТОКОМ! Во избежание поражения электрическим током при доступе к плате контроллера или установке дополнительного оборудования или устройств памяти после настройки принтера сначала выключите принтер и отсоедините кабель питания от электрической розетки. Если к принтеру подключены другие устройства, отключите их, а также отсоедините кабели, идущие к принтеру.

1 Выключите принтер.

2 Отключите кабель питания от розетки, затем отсоедините его от принтера.

3 Извлеките дополнительный лоток из упаковки и удалите все упаковочные материалы.

Примечание: Если дополнительные лотки уже установлены, открепите их от принтера перед тем, как приподнять принтер. Не пытайтесь поднимать принтер и лотки одновременно.

4 Совместите принтер с дополнительными лотками, затем опустите принтер до *защелкивания* на месте.

⚠ ВНИМАНИЕ – ВОЗМОЖНОСТЬ ТРАВМЫ! Если вес принтера более 18 кг (40 фунтов), для его безопасного перемещения требуется не менее двух подготовленных людей.

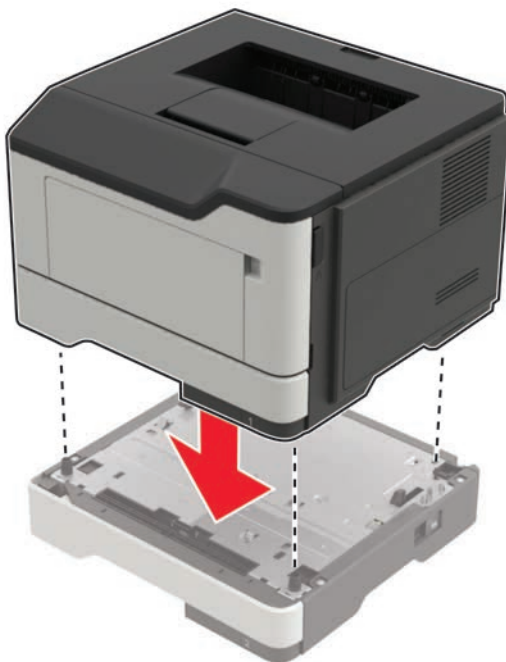

5 Подсоедините кабель питания к принтеру и к электрической розетке.

⚠ ВНИМАНИЕ – ВОЗМОЖНОСТЬ ТРАВМЫ! Во избежание возгорания или поражения электрическим током подключайте кабель питания к заземленной электророзетке с соответствующими характеристиками, доступ к которой не затруднен.

6 Включите принтер.

Добавьте лоток в драйвере печати, чтобы сделать его доступным для заданий печати. Подробнее см. [“Добавление доступных дополнительных модулей в драйвере печати” на стр. 128.](#)

ПО

Установка программного обеспечения принтера

1 Получите копию установочного пакета программы.

- С компакт-диска с программным обеспечением из комплекта поставки принтера.
- Перейдите на веб-сайт <http://support.lexmark.com>, затем выберите вашу модель принтера и операционную систему.

- 2 Запустите установочный пакет программы и следуйте указаниям на экране компьютера.
- 3 Для пользователей Macintosh: добавить принтер.

Примечание: В разделе TCP/IP меню "Сеть/Порты" проверьте IP-адрес принтера.

Добавление доступных дополнительных модулей в драйвере печати

Для пользователей Windows

- 1 Откройте папку "Принтеры".
- 2 Выберите принтер, который нужно обновить, затем отредактируйте следующее:
 - В системе Windows 7 или более поздних версиях выберите **Свойства принтера**.
 - В более ранних версиях выберите **Свойства**.
- 3 Перейдите на вкладку конфигурации и выберите **Обновить сейчас - Опрос принтера**.
- 4 Примените изменения.

Для пользователей Macintosh

- 1 Из пункта System Preferences (Настройки системы) меню Apple перейдите к своему принтеру, затем выберите **Options & Supplies (Дополнения и расходные материалы)**.
- 2 Перейдите к списку аппаратных модулей, затем добавьте все установленные модули.
- 3 Примените изменения.

Микропрограммное обеспечение

Экспорт или импорт файла конфигурации

Можно экспортировать настройки конфигурации принтера в текстовый файл, затем импортировать его для применения настроек на другом принтере.

- 1 Откройте веб-браузер и в поле адреса введите IP-адрес принтера.

Примечания.

- IP-адрес принтера указан на начальном экране принтера. IP-адрес отображается в виде четырех наборов цифр, разделенных точками, например 123.123.123.123.
 - Если используется прокси-сервер, временно отключите его, чтобы обеспечить правильную загрузку веб-страницы.
- 2 Экспорт или импорт файла конфигурации для одного или нескольких приложений.

Для одного приложения

- а Из встроенного веб-сервера выберите **Приложения** > необходимое приложение > **Настроить**.
- б Нажмите **Экспорт** или **Импорт**.

Для нескольких приложений

- а** На встроенном веб-сервере выберите **Экспорт настроек** или **Импорт настроек**.
- б** Следуйте инструкциям на экране.

Обновление микропрограммы

Для корректной работы некоторых приложений требуется минимальный уровень микропрограммы устройства.

Подробнее об обновлении микропрограммы устройства можно узнать у представителя Lexmark.

- 1** В окне встроенного веб-сервера выберите **Параметры > Устройство > Обновление микропрограммы**.
- 2** Перейдите к файлу обновления микропрограммы.
- 3** Примените изменения.

Уведомления

Информация по продукту

Наименование устройства:

Принтеры Lexmark B2338dw, Lexmark B2442dw, Lexmark M1242, Lexmark MS321dn; Lexmark MS421dn, Lexmark MS421dw

Тип устройства:

4600

Модели:

230, 238, 430, 438, 490

Уведомление о редакции

Сентябрь 2018 г.

Следующий пункт не относится к тем странам, где подобное условие противоречит местному законодательству: КОМПАНИЯ LEXMARK INTERNATIONAL, INC. ПРЕДОСТАВЛЯЕТ ЭТУ ПУБЛИКАЦИЮ «КАК ЕСТЬ» БЕЗ КАКИХ-ЛИБО ГАРАНТИЙ, КАК ЯВНЫХ, ТАК И ПОДРАЗУМЕВАЕМЫХ, ВКЛЮЧАЯ ПОДРАЗУМЕВАЕМЫЕ ГАРАНТИИ КОММЕРЧЕСКОГО УСПЕХА ИЛИ ПРИГОДНОСТИ ДЛЯ ОПРЕДЕЛЕННОЙ ЗАДАЧИ. В некоторых областях не разрешен отказ от оговоренных явно или подразумеваемых гарантий при определенных сделках, поэтому данное положение, возможно, к Вам не относится.

В настоящем издании могут содержаться технические неточности или типографские ошибки. Содержащаяся здесь информация периодически корректируется; данные изменения будут включены в последующие издания. В любое время в описываемые продукты или программы могут быть внесены изменения или усовершенствования.

Упоминание в этом документе изделий, программ или услуг не означает, что изготовитель намерен поставлять их во все страны, в которых он осуществляет свою деятельность. Любые упоминания изделий, программ или услуг не означают и не предполагают, что может быть использовано только это изделие, программа или услуга. Вместо них может быть использовано любое эквивалентное изделие, программа или услуга, если при этом не нарушаются существующие права интеллектуальной собственности. Пользователь сам несет ответственность за оценку и проверку работы настоящего изделия в связи с использованием других изделий, программ или услуг, кроме явно указанных изготовителем.

Техническую поддержку Lexmark можно получить по адресу <http://support.lexmark.com>.

Подробнее о расходных материалах и загружаемых файлах см. на странице www.lexmark.com.

© 2018 Lexmark International, Inc.

Все права защищены.

Товарные знаки

Наименование Lexmark и логотип Lexmark являются товарными знаками Lexmark International, зарегистрированными в США и/или других странах.

Виртуальный принтер Google и Google Chrome являются товарными знаками компании Google Inc. Android и Google Play являются товарными знаками компании Google LLC.

Macintosh, Mac, App Store и Safari являются товарными знаками компании Apple Inc. AirPrint и логотип AirPrint являются товарными знаками компании Apple, Inc.

Microsoft, Windows и Internet Explorer являются товарными знаками или зарегистрированными товарными знаками группы компаний в США и других странах.

Наименование Mopria®, логотип Mopria® и логотип Mopria® Alliance являются зарегистрированными товарными знаками и знаками обслуживания корпорации Mopria Alliance, Inc. в США и других странах. Неправомерное использование строго запрещается.

PCL® является зарегистрированным товарным знаком компании Hewlett-Packard. PCL является наименованием, используемым компанией Hewlett-Packard для обозначения набора команд (языка принтера) и функций, реализованных в принтерах этой компании. Данный принтер разрабатывался как совместимый с языком PCL. Это означает, что принтер распознает команды PCL, используемые различными прикладными программами, и эмулирует функции, соответствующие данным командам.

PostScript является зарегистрированным товарным знаком Adobe Systems Incorporated в США и/или других странах.

Другие товарные знаки являются собственностью соответствующих владельцев.

Уведомления о лицензировании

Информация о лицензировании по данному продукту доступна на компакт-диске: в каталоге \NOTICES установочного компакт-диска.

Уровни шума

Следующие измерения были сделаны в соответствии с ISO 7779, а результаты предоставлены в соответствии с требованиями ISO 9296.

Примечание: Некоторые режимы могут отсутствовать на устройстве.

Среднее звуковое давление на расстоянии 1 м, дБА	
Выполняется печать	Односторонняя: 54 (MS321, B2338), 55 (MS421, M1242, B2442); Двусторонняя: 53 (MS321, B2338), 54 (MS421, M1242, B2442)
Сканирование	н.д.
Копирование	н.д.
Готов	14

Значения могут изменяться. Чтобы узнать текущие значения, посетите узел: www.lexmark.com.

Инструкция по обращению с отходами электрического и электронного оборудования (WEEE)



Логотип WEEE обозначает специальные программы и процедуры утилизации электронных изделий в странах Европейского союза. Мы призываем пользователей возвращать изделия для утилизации.

Для получения дополнительной информации о способах утилизации перейдите на web-узел корпорации Lexmark по адресу www.lexmark.com и уточните номер телефона ближайшего коммерческого представительства.

Утилизация изделий

Процедура утилизации принтера и расходных материалов отличается от процедуры утилизации обычных бытовых отходов. За информацией о возможностях утилизации обращайтесь в местные органы власти.

Предупреждение о чувствительности к разрядам статического электричества



Этим знаком обозначаются компоненты, чувствительные к статическому электричеству. Перед тем, как прикасаться к поверхностям, отмеченным такими знаками, необходимо дотронуться до металлической поверхности вне области, отмеченной символом.

Для предотвращения повреждения электростатическим разрядом во время выполнения процедур технического обслуживания, таких как устранение замятий бумаги или замена расходных материалов, коснитесь любой металлической части корпуса принтера, прежде чем осуществлять доступ или прикасаться к внутренним компонентам принтера, включая компоненты, не отмеченные этим знаком.

ENERGY STAR

Любой продукт Lexmark с эмблемой ENERGY STAR на корпусе или на начальном экране сертифицирован на соответствие требованиям (EPA) ENERGY STAR, если его конфигурация и поставка выполнены корпорацией Lexmark.



Информация о температуре

Рабочая температура окружающей среды	от 10 до 32°C (от 50 до 90°F)
Температура перевозки	от -20 до 40°C (от -4 до 104°F)
Температура хранения и относительная влажность	от 0 до 40°C (от 32 до 104°F) от 8 до 80% RH

Уведомление о лазерном излучении

Принтер сертифицирован в США, как соответствующий требованиям DHHS 21 CFR, раздел I, подраздел J, для лазерных устройств класса I (1), а также сертифицирован в других странах как лазерное устройство класса I, соответствующее требованиям стандарта IEC 60825-1: 2014.

Лазерные устройства класса I считаются безопасными. Принтер содержит лазер на основе AlGaInP класса IIIb (3b), обычно, мощностью 15 мВт с излучением в диапазоне волн 650–670 нм, заключенный в неразборный узел печатающей головки. Лазерная система и принтер сконструированы таким образом, что при нормальных условиях эксплуатации, техническом обслуживании и при соблюдении предписанных условий ремонта персонал не подвергается воздействию лазерного излучения, превышающего уровень класса I.

Потребляемая мощность

Потребление энергии устройством

В следующей таблице приведены характеристики потребляемой мощности устройства.

Примечание: Некоторые режимы могут отсутствовать на устройстве.

Режим	Описание	Потребляемая мощность (Вт)
Выполняется печать	Устройство создает печатный документ из электронных документов.	Односторонняя: 520 (MS321, B2338), 570 (MS421, M1242, B2442); Двусторонняя: 315 (MS321, B2338), 345 (MS421, M1242, B2442)

Режим	Описание	Потребляемая мощность (Вт)
Копировать	Устройство создает печатные документы на основе печатных оригиналов.	н.д.
Сканировать	Устройство выполняет сканирование печатных документов.	н.д.
Готов	Устройство ожидает задание на печать.	7 (MS321, B2338), 7,5 (MS421, M1242, B2442)
Спящий режим	Устройство находится в режиме энергосбережения высокого уровня.	1,8 (MS321, B2338), 1,6 (MS421, M1242, B2442)
Гибернация	Устройство находится в режиме энергосбережения низкого уровня.	0,1
Выкл	Устройство подключено к электророзетке, но выключатель питания выключен.	0,1

Уровни энергопотребления, указанные в предыдущей таблице, представляют собой усредненные по времени измерения. Мгновенные значения потребляемой мощности могут быть существенно выше этого среднего значения.

Значения могут изменяться. Чтобы узнать текущие значения, посетите узел: www.lexmark.com.

Спящий режим

Это устройство имеет режим пониженного энергопотребления, который называется *Спящий режим*. Спящий режим позволяет экономить энергию, снижая уровень потребляемой энергии во время длительного простоя. Спящий режим включается автоматически, если устройство не используется в течение указанного периода, который называется *Период ожидания спящего режима*.

Стандартная заводская настройка периода ожидания спящего режима для данного продукта составляет (в минутах):	15
--	----

С помощью меню конфигурации время ожидания для перехода в спящий режим можно изменять в пределах от 1 до 120 минут. После установки малого значения времени ожидания для перехода в спящий режим происходит сокращение энергопотребления, но увеличивается время отклика устройства. После установки большого значения времени ожидания для перехода в спящий режим время отклика устройства уменьшается, но происходит увеличение энергопотребления.

Режим гибернации

Это устройство может работать в режиме с самым низким энергопотреблением, который называется *Режим гибернации*. При работе в режиме гибернации все системы и устройства безопасно переводятся в режим минимального энергопотребления.

В режим гибернации можно перейти любым из описанных ниже способов.

- Использование времени ожидания гибернации
- Использование планирования режимов питания

Значение по умолчанию для переключения принтера в режим гибернации для данного аппарата для всех стран и регионов	3 дня
---	-------

Длительность времени ожидания, по истечении которого принтер после обработки задания печати переходит в режим гибернации, можно изменять в пределах от одного часа до одного месяца.

Устройство выключено, но подключено к розетке

Если данное устройство, когда выключено, но подключено к розетке, потребляет некоторую небольшую энергию, то чтобы полностью прекратить потребление энергии устройством, отключите его от электрической розетки.

Суммарное энергопотребление

Иногда требуется определить суммарное энергопотребление устройства. Поскольку потребляемая мощность измеряется в ваттах, то для определения энергопотребления это значение необходимо умножить на время, в течение которого устройство находится в каждом режиме. Суммарное энергопотребление устройства равно сумме энергий, потребленных им в каждом режиме.

Уведомления о соответствии стандартам для беспроводных устройств

В данном разделе нормативная информация, которая относится только к беспроводным моделям.

Если вы не уверены, является ли ваша модель беспроводной, см. <http://support.lexmark.com>.

Уведомление о модульном компоненте

Беспроводные модели содержат один из следующих модульных компонентов:

Тип/номер модель Lexmark LEX-M07-001; FCC ID:IYLLLEXM07001; Industry Canada IC:2376A-LEXM07001

Тип/номер модель Lexmark LEX-M08-001; FCC ID:IYLLLEXM08001; IC:2376A-LEXM08001

Чтобы определить, какие модульные компоненты установлены в вашей конкретной модели, см. маркировку на самом устройстве.

Воздействие радиочастотного излучения

Мощность излучения данного устройства существенно ниже ограничений FCC и других нормативных агентств по радиочастотному излучению. В соответствии с требованиями FCC и других нормативных агентств по дозе радиочастотного облучения расстояние между антенной данного устройства и человеком должно быть не менее 20 см (8 дюймов).

Соответствие директивам Европейского сообщества (ЕС)

Данное устройство соответствует требованиям по безопасности директив Совета ЕС 2014/30/EU, 2014/35/EU, 2009/125/EC и 2011/65/EU о приближении и согласовании законов стран-участников относительно электромагнитной совместимости и безопасности электрического оборудования, предназначенного для использования в указанном диапазоне напряжений, радиооборудования и окончательного оборудования связи, а также по экологическим требованиям к энергопотребляющим устройствам и об ограничении концентрации вредных веществ для электрического и электронного оборудования.

Производитель данного изделия: Lexmark International, Inc., 740 West New Circle Road, Lexington, KY, 40550 USA. Официальный представитель: Lexmark International Technology Hungária Kft., 8 Lechner Ödön fasor, Millennium Tower III, 1095 Budapest HUNGARY. Заявление о соответствии требованиям директив может быть предоставлено авторизованным представителем по запросу, а также доступно на веб-странице

www.lexmark.com/en_us/about/regulatory-compliance/european-union-declaration-of-conformity.html

Данное изделие соответствует ограничениям на оборудование класса В в соответствии с EN 55022 и EN55032 и требованиям по технике безопасности в соответствии с EN 60950-1 или EN 62368-1.

Соответствие директивам Европейского сообщества (ЕС)

Данное устройство соответствует требованиям по безопасности директив Совета ЕС 2014/53/EU по сближению и согласованию законов стран-участников относительно радиооборудования.

Производитель данного изделия: Lexmark International, Inc., 740 West New Circle Road, Lexington, KY, 40550 USA. Официальный представитель: Lexmark International Technology Hungária Kft., 8 Lechner Ödön fasor, Millennium Tower III, 1095 Budapest HUNGARY. Заявление о соответствии требованиям директив может быть предоставлено авторизованным представителем по запросу, а также доступно на веб-странице

www.lexmark.com/en_us/about/regulatory-compliance/european-union-declaration-of-conformity.html

На соответствие стандартам указывает маркировка CE:



Заявление ЕС о рабочем частотном диапазоне радиопередающих устройств и максимально допустимой РЧ-мощности

Данный радиоприбор передает сигнал в диапазоне 2,4 ГГц (2,412–2,472ГГц) в ЕС. Максимальная выходная мощность (ЭИИМ) передатчика, включая антенное усиление, ≤ 20 дБм.

Указатель

A

AirPrint
использование 23

E

Eco-Mode
установка 74

L

Lexmark Mobile Print
использование 22

W

Wi-Fi Protected Setup
беспроводная сеть 57

A

аппаратные модули,
добавление
драйвер печати 128

Б

белые полосы 116
белые страницы 93
беспроводная сеть 57
Wi-Fi Protected Setup 57
подключение принтера к 57
блок копи-картриджа
заказ 62
замена 65

В

вертикальные полосы на
отпечатках 114
вертикальные темные линии
на отпечатках 114
Виртуальный принтер Google
использование 22
внутренние дополнительные
устройства
карта памяти 123
платы со шрифтами 122
пользовательский флэш-
накопитель 122
установка 125

восстановление
счетчики использования
расходных материалов 89
восстановление заводских
настроек по умолчанию 56
встроенные аппаратные
модули, добавление
драйвер печати 128
выбор места для установки
принтера 9

Г

гнездо замка безопасности
поиск 55

Д

дисплей принтера
настройка яркости 75
добавление встроенных
модулей
драйвер печати 128
документы, печать
печать с мобильного
устройства 22, 23
с компьютера 22
дополнительная карточка
установка 125
дополнительные аппаратные
модули
лотки 126
доступ к плате
контроллера 122
драйвер печати
аппаратные модули,
добавление 128

З

загрузка
многоцелевое устройство
подачи 17
загрузка конвертов
в многоцелевом устройстве
подачи 17
загрузка лотков 15
задания печати не
напечатаны 118

заказ
блок копи-картриджа 62
картридж 60
замена расходных
материалов
блок копи-картриджа 65
картридж 63
замена узла валика подачи 69
замена шин ролика подачи 67
Замените картридж,
несоответствие региона
принтера 88
замятие бумаги в дверце А 79
замятие бумаги в задней
дверце 82
замятие бумаги в лотках 85
замятие бумаги в устройстве
двусторонней печати 84
замятие бумаги, очистка
в многоцелевом устройстве
подачи 85
в области задней дверцы 82
в устройстве двусторонней
печати 84
лотки 85
замятие в многоцелевом
устройстве подачи 85
замятия
предотвращение 77
замятия бумаги
предотвращение 77
замятия бумаги, устранение
в области стандартного
приемного лотка 83
замятия, устранение
в многоцелевом устройстве
подачи 85
в области стандартного
приемного лотка 83
в устройстве двусторонней
печати 84
лотки 85
защита памяти принтера 56
заявление об
энергозависимости 56

И

извлечение замятой бумаги
в дверце А 79
измятая бумага 97
импорт файла конфигурации
использование Embedded
Web Server 128
индикатор кнопки питания
сведения о состоянии 13
исключение лотков из цепочки
связи 18
использование
подлинных компоненты
Lexmark 60
подлинных расходные
материалы Lexmark 60

К

карта меню 24
карта памяти
установка 123
карточки
формат 15
картридж
заказ 60
замена 63
картриджи с тонером
утилизация 76
конверты
формат 15
конфигурации принтера 11

Л

лотки
загрузка 15
установка 126

М

меню
802.1x 49
Ethernet 44
HTML 37
IPSec 48
PCL 36
PDF 35
PostScript 35
SNMP 47
TCP/IP 46
ThinPrint 51
Wi-Fi Direct 52

XPS 35
Беспроводная связь 41
Виртуальный принтер
Google 52
Восстановить заводские
настройки по умолчанию 28
Изображение 38
Качество 33
Конфигурация LPD 49
Конфигурация лотка 39
Макет 31
Меню конфигурации 28
Настройка 32
Настройка формата
Universal 40
Настройки HTTP/FTP 50
О принтере 31
Обзор сети 41
Очистка при простое 31
Печать 53
Поиск и устранение
неисправностей 53
порт USB 51
Предпочтения 24
Сведения, передаваемые в
Lexmark 28
Сеть 53
Страница настроек меню 53
Типы материалов для
печати 40
Уведомления 26
Удаленная панель
управления 25
Управление питанием 27
Устройство 53
Учет заданий 34
Меню "Ethernet" 44
меню "Беспроводная связь" 41
Меню "Восстановить
заводские настройки по
умолчанию" 28
меню принтера 24
метод настройки нажатием
кнопки 57
метод с PIN-кодом 57
микропрограммное
обеспечение
обновление 129
многоцелевое устройство
подачи
загрузка 17

мобильное устройство
печать 22, 23

Н

настройка параметров для
формата бумаги Universal 15
настройка 15
настройка плотности
тонера 120
настройка уведомлений о
расходных материалах 62
настройка яркости дисплея
принтера 75
настройки для защиты
экологии 74
нахождение замятий
бумаги 78
невозможно открыть
Embedded Web Server 87

О

обновление микропрограммы
файлы прошивки 129
обращение в службу
технической поддержки 121
определение местоположения
замятия 78
отключение сети Wi-Fi 58
очистка памяти
принтера 55, 56

П

память жесткого диска
принтера 56
панель управления
использование 13
кнопки 13
световой индикатор 13
параметры принтера
восстановление заводских
параметров 56
перекошенная печать 106
перемещение принтера 9, 73
печать
печать с мобильного
устройства 22
с компьютера 22
список образцов шрифтов 23
Страница настроек меню 54
печать выполняется с
перекосом 106

печать с компьютера 22
печать с пятнами 104
печать списка образцов шрифтов 23
Печать страниц проверки качества 53
печать страницы настройки сети 88
плата контроллера
 доступ 122
плотность тонера
 регулировка 120
поддерживаемая плотность бумаги 21
поддерживаемые типы бумаги 20
поддерживаемые форматы бумаги 19
подключение к беспроводной сети
 использование метода с PIN-кодом 57
 использование настройки нажатием кнопки 57
подключение кабелей 12
подключение принтера
 к беспроводной сети 57
поиск дополнительных сведений о принтере 8
порт Ethernet 12
Порт USB принтера 12
порты принтера 12
предотвращение замятия бумаги 77
принтер
 выбор места 9
 минимальные зазоры 9
 транспортировка 74
принтер не отвечает 119
проверка подключения принтера 88
проверка состояния
 детали 59
 расходные материалы 59
программное обеспечение принтера, установка 127
пустые страницы 93

Р

разъем кабеля питания 12
расположение гнезда замка безопасности 55

расходные материалы
 экономия 75
расходные материалы, заказ картридж 60
Расходный материал не Lexmark 89
Режим гибернации
 установка 74
режимы энергосбережения
 установка 74

С

сброс счетчиков использования расходных материалов 89
сведения о принтере
 поиск 8
сведения по технике безопасности 6, 7
световой индикатор
 сведения о состоянии 13
связывание лотков 18
Сеть Wi-Fi
 отключение 58
Служба печати Morgia
 использование 22
службу поддержки клиентов
 обращение 121
смятая бумага 97
сообщения принтера
 Замените картридж, несоответствие региона принтера 88
 Расходный материал не Lexmark 89
состояние деталей и расходных материалов 59
состояние принтера 13
специальные носители
 настройка типа бумаги 15
 настройка формата бумаги 15
список образцов шрифтов
 печать 23
Спящий режим
 установка 74
Страница настроек меню
 печать 54
счетчики использования расходных материалов
 восстановление 89

Т

точки на отпечатке 104
Транспортировка принтера 74

У

уведомления 131, 132, 133, 134, 135
уведомления о выбросах в атмосферу 131, 135
уведомления о расходных материалах
 настройка 62
уведомления о соответствии требованиям Федеральной комиссии по связи США (FCC) 135
узел валика подачи
 замена 69
уровень шума 131
установка дополнительной платы 125
установка дополнительных аппаратных модулей
 драйвер печати 128
установка карты памяти 123
установка программного обеспечения принтера 127
устранение замятия
 в дверце А 79
устранение неполадок
 невозможно открыть Embedded Web Server 87
 принтер не отвечает 119
устранение неполадок печати
 задание распечатывается из неверного лотка 121
 задание распечатывается на бумаге неверного типа 121
 задания печати не распечатываются 118
замятые страницы повторно не распечатываются 92
конверт заклеивается при печати 90
медленная печать 117
не работает функция связывания лотков 91
неверные поля 101
печать с разбором по копиям не выполняется 90
частые замятия бумаги 92

устранение неполадок, качество печати
вертикальные белые линии 116
вертикальные темные линии или полосы 114
из принтера выдаются страницы сплошного черного цвета 108
легко стирается тонер 111
перекошенная или искаженная печать 106
печать с пятнами или точками 104
повторяющиеся дефекты 107
пустые или белые страницы 93
светлая печать 102
светлые вертикальные полосы 116
светлые горизонтальные полосы 100
серый фон на распечатываемых изображениях 98
скручивание бумаги 105
смятие бумаги 97
текст или изображения обрезаются 110
темная печать 94
темные вертикальные полосы 112
темные вертикальные полосы с непропечатанными участками изображений 115
тонкие линии печатаются некорректно 96
устранение неполадок, печать задание распечатывается из неверного лотка 121
задание распечатывается на бумаге неверного типа 121
задания печати не распечатываются 118
замятые страницы повторно не распечатываются 92
конверт заклеивается при печати 90
медленная печать 117
не работает функция связывания лотков 91
неверные поля 101

печать с разбором по копиям не выполняется 90
частые замятия бумаги 92
устранение неполадок, связанных с качеством печати
вертикальные белые линии 116
вертикальные темные линии или полосы 114
из принтера выдаются страницы сплошного черного цвета 108
легко стирается тонер 111
перекошенная или искаженная печать 106
печать с пятнами или точками 104
повторяющиеся дефекты 107
пустые или белые страницы 93
светлая печать 102
светлые вертикальные полосы 116
светлые горизонтальные полосы 100
серый фон на распечатываемых изображениях 98
скручивание бумаги 105
смятие бумаги 97
текст или изображения обрезаются 110
темная печать 94
темные вертикальные полосы 112
темные вертикальные полосы с непропечатанными участками изображений 115
тонкие линии печатаются некорректно 96
утилизация картриджи с тонером 76
продукция Lexmark 75
упаковка Lexmark 76

Ч

чистка
внутренняя часть принтера 59
корпус принтера 59
чистка принтера 59

Ш

шины ролика подачи замена 67

Э

экономия расходных материалов 75
экспорт файла конфигурации использование Embedded Web Server 128
энергозависимая память 56
очистка 55
энергонезависимая память 56
очистка 55
этикетки формат 15

Я

яркость дисплея принтера регулировка 75