



Register your new Bosch now:
www.bosch-home.com/welcome



TDA75...



BOSCH

de Gebrauchsanleitung
en Operating instructions
fr Notice d'utilisation
it Istruzioni per l'uso
nl Gebruiksaanwijzing
da Brugsanvisning
no Bruksanvisning

sv Bruksanvisning
fi Käyttöohjeet
es Instrucciones de uso
pt Instruções de utilização
el Οδηγίες χρήσης
tr Kullanma talimatı
pl Instrukcja obsługi

hu Használati utasítások
uk Інструкція з використання
ru Инструкция по эксплуатации
ro Instrucțiuni de folosire
ar إرشادات التشغيل
kz Пайдалану жөніндегі нұсқаулық

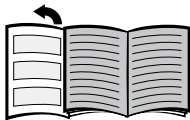

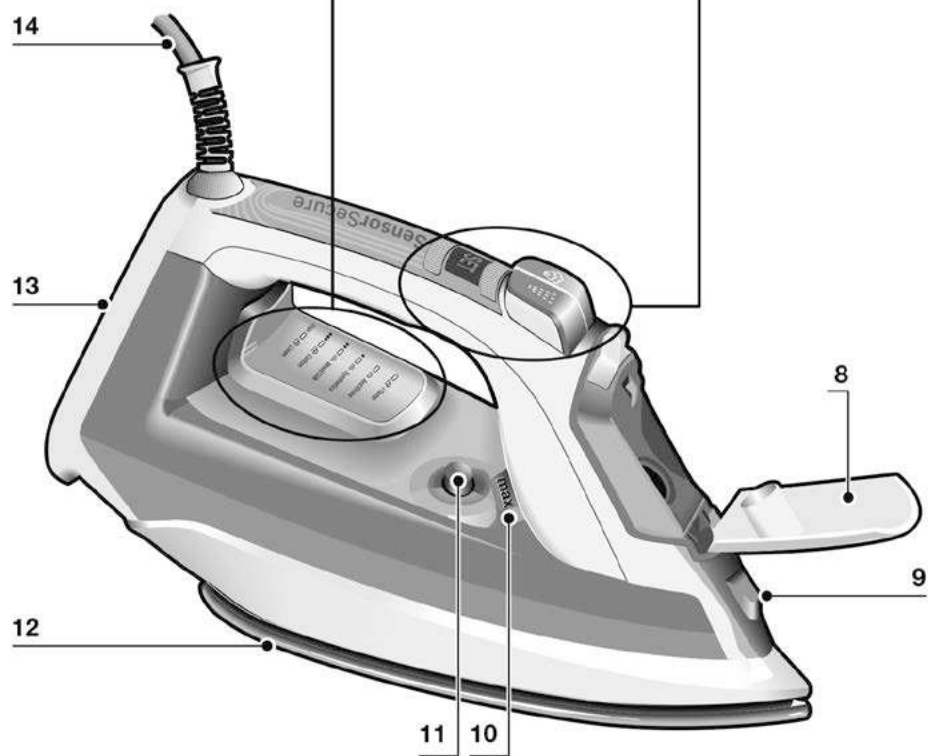
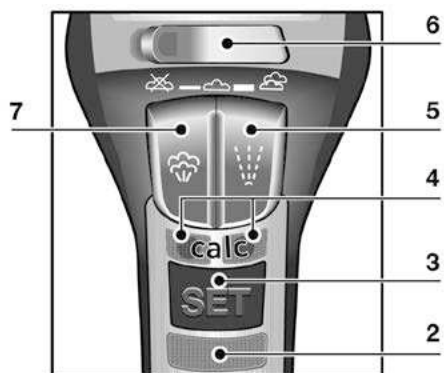
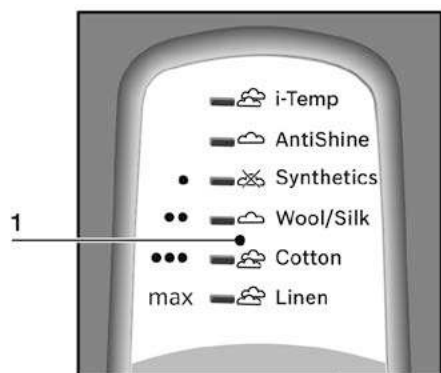

Index	
DEUTSCH	6
ENGLISH	13
FRANÇAISE	20
ITALIANO	27
NEDERLANDS	34
DANSK	41
NORSK	48
SVENSKA	55
SUOMI	62
ESPAÑOL	69
PORTUGUÊS	76
ΕΛΛΗΝΙΚΑ	83
TÜRKÇE	90
POLSKI	97
MAGYAR	104
УКРАЇНСЬКА	111
РУССКИЙ	118
ROMÂN	125
العربية	138
ҚАЗАҚ	139

DEUTSCH
ESPAÑOL

ENGLISH
PORTUGUÊS

FRANÇAISE
ΕΛΛΗΝΙΚΑ

ITALIANO
TÜRKÇE

NEDERLANDS
POLSKI

DANSK
MAGYAR

NORSK
УКРАЇНСЬКА

SVENSKA
РУССКИЙ

SUOMI
ROMÂN

ҚАЗАҚ
العربية



Beschreibung

- | | |
|--------------------------------|--|
| 1. Bügelprogramm-Anzeigelampen | 8. Deckel der Einfüllöffnung |
| 2. „SensorSecure“-Anzeigelampe | 9. Sprühdüse |
| 3. „SET“-Taste | 10. Markierung für maximalen Füllstand |
| 4. „calc“-Anzeigelampe | 11. „clean“-Knopf |
| 5. Sprühtaste | 12. Bügelsohle |
| 6. Dampfgregler | 13. Standfuß |
| 7. Dampfstoßtaste | 14. Netzkabel |

Gebrauch

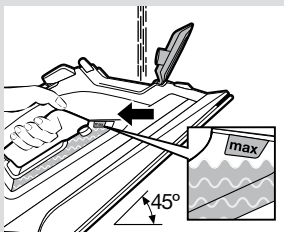
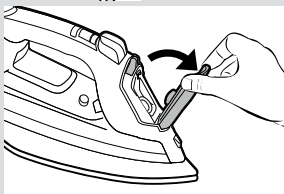
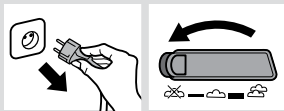

1. Befüllen des Wassertanks

Das Gerät ist für den Gebrauch mit normalem Leitungswasser ausgelegt.

Wichtig: Keine Zusätze verwenden! Das Zusetzen von anderen Flüssigkeiten wie Duftstoffen, Essig, Stärke, Kondenswasser aus Wäschetrocknern oder Klimaanlage bzw. Chemikalien führt zu Schäden am Gerät. Jegliche Beschädigung, die auf die Verwendung der oben erwähnten Produkte zurückgeht, führt zum Gewährleistungsverlust!

- 1 Netzstecker des Bügeleisens ziehen.
- 2 Dampfgregler (6) auf die Position ~~ON~~ stellen.
- 3 Deckel der Einfüllöffnung (8) öffnen.

- 4 Wassertank befüllen. **Niemals über die Markierung für den maximalen Füllstand (10) befüllen!**
- 5 Deckel der Einfüllöffnung schließen.

Tipp: Zur Verlängerung der optimalen Dampffunktion können Sie Leitungswasser mit destilliertem oder entsalztem Wasser im Verhältnis 1:1 mischen. Falls das Leitungswasser in Ihrer Gegend sehr hart ist, mischen Sie Leitungswasser mit destilliertem oder entsalztem Wasser im Verhältnis 1:2.



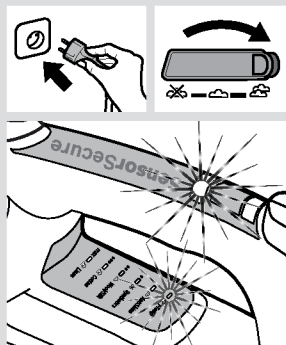

2. Aufheizen

- 1 Stecken Sie den Netzstecker des Bügeleisens ein.
- 2 Dampfregler (6) auf die Position  stellen.
- 3 Das Bügeleisen wechselt automatisch in das „i-Temp“-Programm. Wenn Sie zu einem anderen Programm wechseln möchten, siehe Abschnitt „Programmauswahl“.
- 4 **Sobald das Bügeleisen einsatzbereit ist, leuchtet die „i-Temp“-Anzeigelampe (1) permanent.**



„i-Temp“-Technologie

Diese Technologie stellt eine für alle bügelbaren Stoffe geeignete Temperatur ein (Symbole ). Die „i-Temp“-Technologie verhindert Beschädigungen an Kleidungsstücken aufgrund falscher Temperatureinstellung.

Die „i-Temp“ Technologie ist nicht für Textilien geeignet, die nicht gebügelt werden dürfen (Symbol ).

Bitte beachten Sie die Angaben auf dem Pflegeetikett oder bügeln Sie probeweise nur einen Teil des Kleidungsstücks, der normalerweise nicht sichtbar ist.

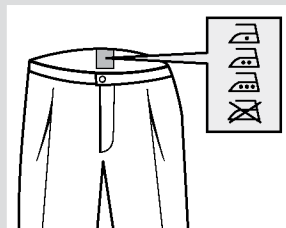

3. „SensorSecure“-Funktion

Nach dem anfänglichen Aufheizen schaltet die „SensorSecure“-Funktion das Bügeleisen ab, sobald es unbeaufsichtigt gelassen wird. Dies erhöht die Sicherheit und spart Energie.

- 1 Das Bügeleisen heizt sich auf, solange sich die Hand am Griff befindet.
- 2 Das Bügeleisen heizt nicht mehr weiter auf, wenn Sie die Hand vom Griff nehmen. Die „SensorSecure“-Anzeigelampe (2) blinkt.

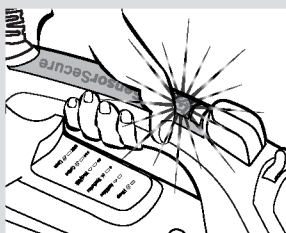

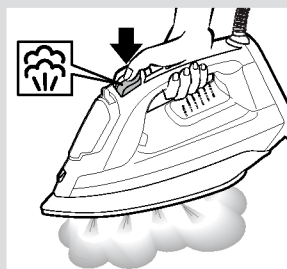
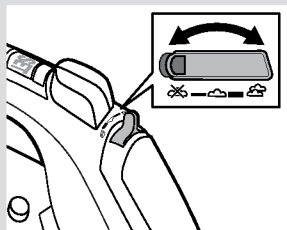
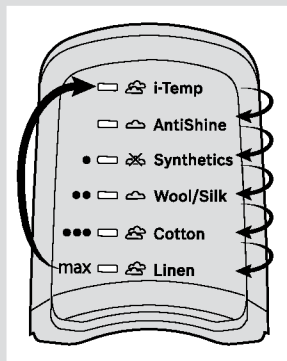
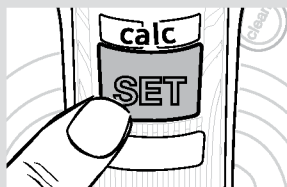

4. Programmauswahl

Ihr Bügeleisen verfügt über sechs Bügelprogramme. Sie können das Bügelprogramm durch wiederholtes Betätigen der „SET“-Taste (3) ändern.

Programm	Geeignet für
i-Temp	Alle bügelbaren Stoffe.
AntiShine	Dunkle und empfindliche Stoffe. Reduziert das Risiko, dass Glanzstellen entstehen.
Synthetics ●	Synthetik.
Wool / Silk ●●	Wolle / Seide.
Cotton ●●●	Baumwolle.
Linen max	Leinen.

Tip: Beginnen Sie mit den Stoffen, die mit der niedrigsten Temperatur gebügelt werden. Überprüfen Sie die empfohlene Bügeltemperatur auf dem Etikett am Kleidungsstück.



5. Dampfeinstellungen

Der Dampfgregler (6) wird zur Einstellung der beim Bügeln erzeugten Dampfmenge verwendet.

Dampfeinstellung	Dampfgregler	Programm
Hohe Dampfstufe		i-Temp, Cotton, Linen
Mittlere Dampfstufe		AntiShine, Wool / Silk
Trockenbügeln		Synthetics



6. Dampfstoß-Funktion

Mit Dampfstoß können Sie hartnäckige Knitterfalten beseitigen oder eine scharfe Bügelfalte oder Plisseefalte einbügeln.

- 1 Wählen Sie das Programm „Wool / Silk“, „Cotton“ oder „Linen“ aus.
- 2 Drücken Sie in Abständen von mindestens fünf Sekunden mehrmals die Dampfstoß-taste (7).



7. Vertikaldampf

Mit Vertikaldampf können Sie Falten aus hängenden Kleidungsstücken, Vorhängen usw. entfernen.

- 1 Wählen Sie das Programm „Linen“ aus.
- 2 Hängen Sie das Kleidungsstück auf einen Kleiderbügel.
- 3 Halten Sie das Bügeleisen in senkrechter Position in 10 cm Abstand zum Kleidungsstück und drücken Sie mit Pausen von mindestens fünf Sekunden mehrmals die Dampfstoßtaste (7).

Wichtig: Falls die „SensorSecure“-Anzeigelampe (2) beim Bügeln in vertikaler Position blinkt, bedeutet dies, dass der Griff nicht richtig in der Hand gehalten wird und das Bügeleisen abkühlen wird.

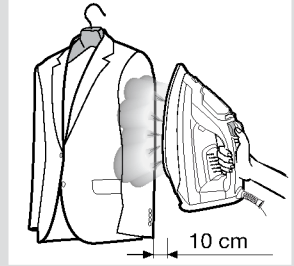

8. Sprühen

Durch Sprühen können Sie hartnäckige Knitterfalten beseitigen.

- 1 Drücken Sie beim Bügeln die Sprühtaste (5). Dadurch wird durch die Sprühdüse (9) Wasser auf das Kleidungsstück gesprüht.

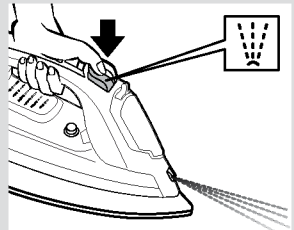

9. Nach dem Bügeln

- 1 Netzstecker des Bügeleisens ziehen.
- 2 Dampfregler (6) mehrmals von auf und zurück stellen (Selbstreinigung). Dampfregler auf die Position stellen.
- 3 Wassertank entleeren.
- 4 Bügeleisen zum Abkühlen in vertikaler Position auf dem Standfuß (13) beiseite stellen.
- 5 Netzkabel (14) lose um den Standfuß des Bügeleisens wickeln. Bügeleisen in aufrechter Position lagern.

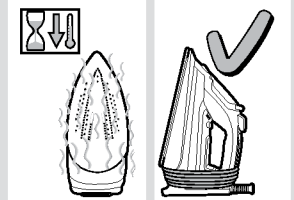
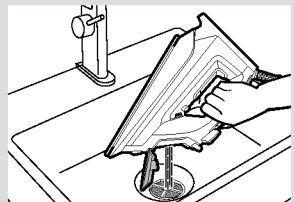
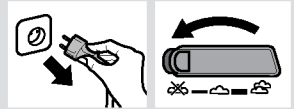

Tipp: Für eine sofortige Lagerung des Bügeleisens können Sie das „StoreProtect“-Zubehör (siehe Abschnitt „Zubehör“) verwenden.



Reinigung und Pflege

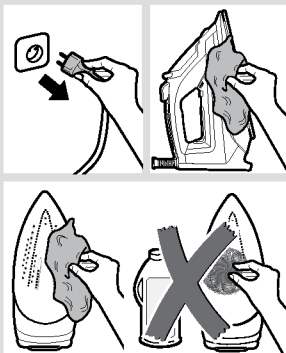

⚠ Achtung! Verbrennungsgefahr!

Ziehen Sie immer den Stecker des Gerätes aus der Steckdose, bevor Sie es reinigen oder warten.

- 1 Wenn das Bügeleisen nur leicht verschmutzt ist, ziehen Sie den Stecker und lassen Sie die Bügelsohle (12) abkühlen. Wischen Sie das Gehäuse und die Bügelsohle nur mit einem feuchten Tuch ab.
- 2 Damit die Bügelsohle glatt bleibt, sollten Sie den Kontakt mit scharfen Metallgegenständen vermeiden. Verwenden Sie zur Reinigung der Bügelsohle niemals Topfreiniger oder Chemikalien.



Entkalkungssysteme

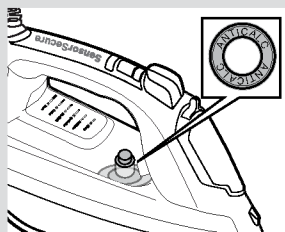

A „self-clean“

Jedesmal, wenn Sie den Dampfbügler (6) verwenden, reinigt das „self-clean“-Selbstreinigungssystem den Mechanismus von Kalkablagerungen.

B „AntiCalc“

Die „AntiCalc“-Patrone dient dazu, Kalkablagerungen während des Dampfbügelns zu reduzieren und die Lebensdauer Ihres Bügeleisens zu verlängern.

C „Calc'nClean“-Funktion

Die „Calc'nClean“-Funktion trägt dazu bei, Kalkpartikel aus der Dampfkammer zu entfernen.

Nach einer gewissen Nutzungsdauer blinkt die automatische Reinigungswarnleuchte „calc“ (4) und zeigt an, dass das „Calc'nClean“-Verfahren durchgeführt werden muss.

Tipp: Sollte das Wasser in Ihrer Gegend sehr hart sein, können Sie diese Funktion etwa alle zwei Wochen nutzen, ohne darauf zu warten, dass die automatische Reinigungswarnleuchte „calc“ blinkt.

- 1 Dampfgler (6) auf die Position ~~2~~ stellen. Netzstecker des Bügeleisens ziehen.
- 2 Füllen Sie den Wassertank bis zur Markierung der maximalen Füllhöhe auf.

Tipp: Zum gründlichen Entkalken wird die Verwendung von Entkalkerlösung empfohlen (siehe Abschnitt „Zubehör“). Füllen Sie eine Maßeinheit (25 ml) der Entkalkerlösung in den Wassertank. Dieser Vorgang sollte alle 3 Monate wiederholt werden.

- 3 Stecken Sie den Netzstecker des Bügeleisens in die Steckdose und wählen Sie das Programm „max / Linen“ aus. Sobald die Anzeigelampe „max / Linen“ (1) permanent leuchtet, **Netzstecker des Bügeleisens ziehen (sehr wichtig!)**.

- 4 Bügeleisen über ein Waschbecken halten. Den Knopf „clean“ (11) drücken und das Bügeleisen in horizontaler Position vor und zurück schwenken. **Kochendes Wasser und Wasserdampf entweichen** mit eventuell vorhandenem Kalkstein und Ablagerungen. Wenn das Bügeleisen aufhört zu tropfen, lassen Sie den Knopf los. Vergewissern Sie sich vorsichtig, dass der Wassertank leer ist (**sehr wichtig!**).

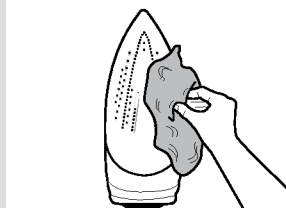
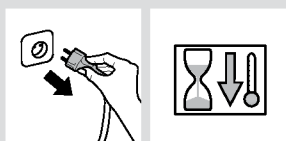
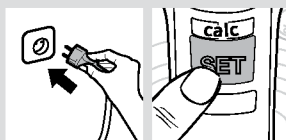
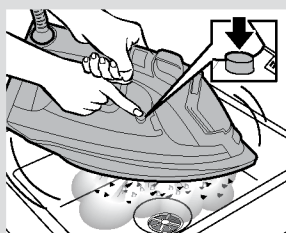
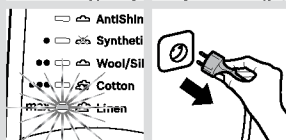
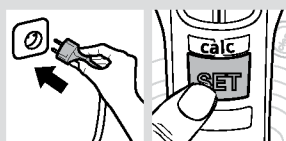
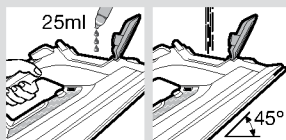
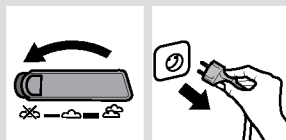

- 5 Anschließend den Netzstecker des Bügeleisens wieder einstecken und erneut aufheizen, bis das restliche Wasser verdampft ist. Drücken Sie die „SET“-Taste (3) drei Sekunden lang bzw. so lange, bis die „calc“-Anzeigelampe (4) erlischt.

- 6 Netzstecker ziehen und die Bügelsohle abkühlen lassen. Bügelsohle nur mit einem feuchten Tuch abwischen.



Zubehör

Das Zubehör kann beim Kundendienst oder in Fachgeschäften gekauft werden.

	Entkalkerlösung TDZ1101		“StoreProtect” TDZ1750		“TextileProtect” TDZ1550
Zur gründlichen Entkalkung des Dampfbügeleisens. Inhalt: 4 Flaschen x 25 ml		Ermöglicht eine sofortige, sichere Aufbewahrung des Bügeleisens, selbst bei heißer Bügelsohle.		Dient dazu, empfindliche Kleidungsstücke bei maximaler Temperatur mit Dampffunktion bügeln zu können, ohne dass sie beschädigt werden.	



Störungsbeseitigung

Problem	Mögliche Ursache	Lösung
Das Bügeleisen wird nicht heiß.	Die „SensorSecure“-Funktion wurde aktiviert. Das Bügeleisen befindet sich im Stand-by-Modus.	Fassen Sie das Bügeleisen am Griff an, um es neu zu starten.
Die Kleidung haftet an der Bügelsohle.	Die Temperatur der Bügelsohle (12) ist zu hoch.	Stellen Sie den Temperaturregler herunter und warten Sie, bis das Bügeleisen abgekühlt ist.
Beim Nutzen der „Dampfstoß“-Funktion tropft Wasser aus der Bügelsohle.	Sie haben die Dampfstoßtaste (7) mehrmals gedrückt, ohne zwischendurch jeweils fünf Sekunden zu warten.	Warten Sie jeweils fünf Sekunden, bevor Sie die Dampfstoßtaste erneut drücken.
Es tritt kein Dampf aus.	Der Dampfgregler (6) ist auf die Position  gestellt.	Stellen Sie den Dampfgregler auf eine höhere Position.
Übermäßiges Tropfen oder Dampfen.	Der „clean“-Knopf (11) wurde nicht richtig geschlossen.	Halten Sie das Bügeleisen vom Bügelbereich weg. Betätigen Sie mehrmals die den „clean“-Knopf.
Beim erstmaligen Anschluss des Bügeleisens tritt Rauch aus.	Dies kann durch die Schmierung einiger Innenteile verursacht werden.	Das ist normal und hört nach wenigen Minuten auf.
Durch die Löcher in der Bügelsohle (12) treten Ablagerungen aus.	Kalkrückstände kommen aus der Dampfkammer.	Führen Sie einen Reinigungszyklus durch (siehe Abschnitt „Calc'nClean“-Funktion).

Wenn das Problem durch keine der obigen Anweisungen gelöst wird, setzen Sie sich bitte mit einem zugelassenen technischen Kundendienst in Verbindung.

Sie können sich diese Betriebsanleitung auch von der Website von Bosch herunterladen.



Description

- | | |
|--------------------------------------|------------------------------------|
| 1. Ironing programme indicator lamps | 8. Water inlet lid |
| 2. "SensorSecure" indicator lamp | 9. Spray nozzle |
| 3. "SET" button | 10. Level mark for maximum filling |
| 4. "calc" indicator lamp | 11. "clean" button |
| 5. Spray button | 12. Soleplate |
| 6. Steam regulator | 13. Heel |
| 7. Shot of steam button | 14. Power cable |

Using your appliance



1. Filling the water tank

This appliance has been designed to use normal tap water.

Important: Do not use additives! The addition of other liquids, such as perfume, vinegar, starch, condensation water from tumble dryers or from air conditioning systems or chemicals will damage the appliance. Any damage caused by the use of the aforementioned products will make the guarantee void!

- 1 Unplug the iron from the mains.
- 2 Set the steam regulator (6) to the position .
- 3 Open the water inlet lid (8).

- 4 Fill the water tank. **Never fill beyond the level mark for maximum filling (10)!**
- 5 Close the water inlet lid.

Tip: To prolong the optimum steam function, you may mix tap water with distilled or demineralised water 1:1. If the tap water in your area is very hard, mix tap water with distilled or demineralised water 1:2.

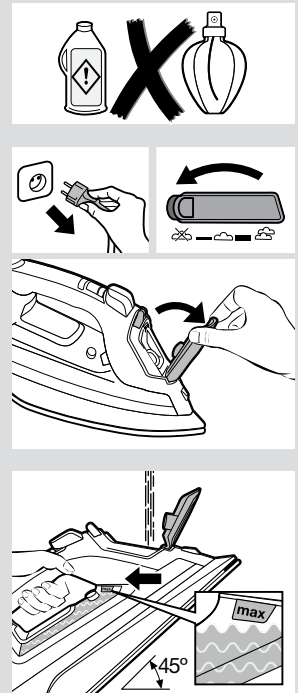

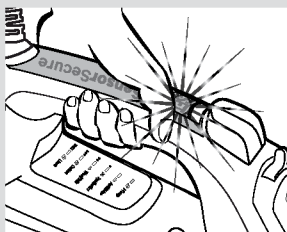
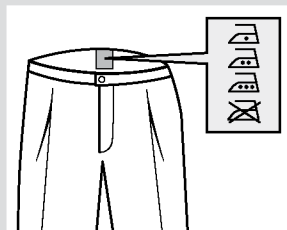
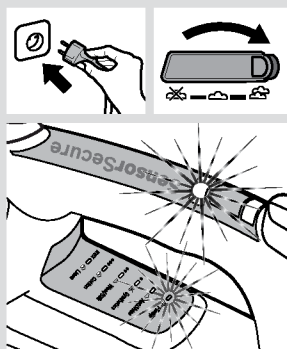



2. Heating

- 1 Plug in the iron.
- 2 Set the steam regulator (6) to the position .
- 3 The iron will shift automatically to the “i-Temp” programme. If you want to change to another programme, please see the “Programme selection” section.
- 4 **When the iron is ready to use**, the “i-Temp” indicator lamp (1) will remain lit continuously.



“i-Temp” technology

This technology sets an appropriate temperature, which is suitable for all fabrics that can be ironed (symbols .

The “i-Temp” technology does not apply to fabrics that cannot be ironed (symbol .

Please check the garment care label for details or try ironing on a part of the fabric not visible normally.



3. “SensorSecure” function

After the initial heating, “SensorSecure” function switches off the iron when it is left unattended, thus increasing security and saving energy.

- 1 While the handle is gripped, the iron heats up.
- 2 When the handle is released, the iron stops heating up. The “SensorSecure” indicator lamp (2) will flash.



4. Programme selection

Your steam iron has six ironing programmes. You can change the ironing programme by pressing the “SET” button (3) successively.

Programme	Suitable for
i-Temp	All fabrics that can be ironed.
AntiShine	Dark and delicate fabrics. Reduces the risk of shiny marks.
Synthetics ●	Synthetics.
Wool / Silk ●●	Wool / Silk.
Cotton ●●●	Cotton.
Linen max	Linen.

Tip: Start by ironing the fabrics that require the lowest ironing temperature. Check the recommended ironing temperature on the label on the garment.

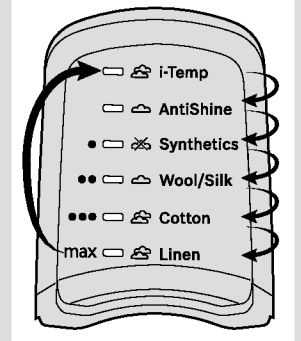
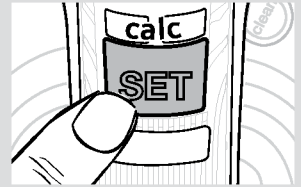

5. Steam settings

The steam regulator (6) is used to adjust the amount of steam produced when ironing.

Steam setting	Steam regulator	Programme
High steam flow		i-Temp, Cotton, Linen
Medium steam flow		AntiShine, Wool / Silk
Dry ironing		Synthetics

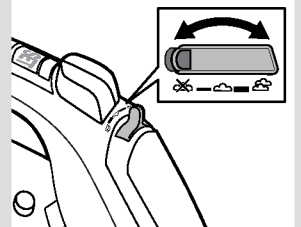

6. Shot of steam function

Shot of steam can be used to remove stubborn wrinkles or to press in a sharp crease or pleat.

- 1 Choose the “Wool / Silk”, “Cotton” or “Linen” programme.
- 2 Press the shot of steam button (7) repeatedly with intervals of at least 5 seconds.

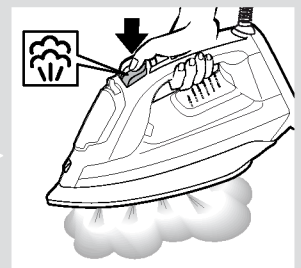

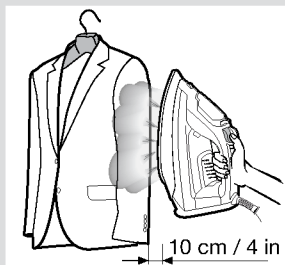

7. Vertical steam

Vertical steam can be used to remove creases from hanging clothes, curtains etc.

- 1 Choose the "Linen" programme.
- 2 Hang article of clothing on a clothes hanger.
- 3 Operate the iron in a vertical position at a distance of 10 cm / 4 in, and press the shot of steam button (7) repeatedly with pauses of at least 5 seconds.

Important: If the "SensorSecure" indicator lamp (2) flashes while ironing in a vertical position, it means that the handle is not properly gripped and the iron will cool down.





8. Spray

Spray can be used to remove stubborn wrinkles.

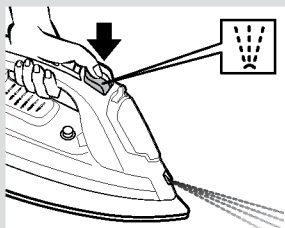
- 1 When ironing, press the spray button (5) and water will spray out of the spray nozzle (9) onto the garment.



9. After ironing

- 1 Unplug the iron from the mains socket.
- 2 Switch the steam regulator (6) from  to  and back again several times (self-cleaning). Set the steam regulator to the position .
- 3 Empty the water tank.
- 4 Set the iron aside in a vertical position on its heel (13) to cool down.
- 5 Coil the power cable (14) loosely around the heel of the iron. Store the iron in an upright position.

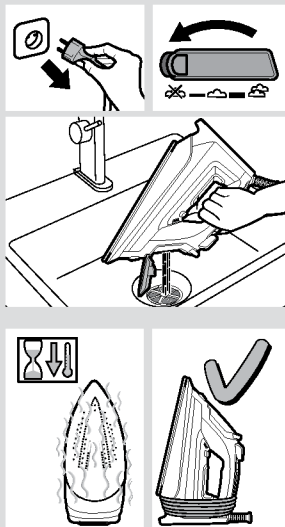

Tip: For immediate storage of the iron, you may use the "StoreProtect" accessory (see "Accessories" section).



Cleaning & Maintenance

⚠ Attention! Risk of burns!

Always unplug the appliance from the mains supply before carrying out any cleaning or maintenance operation on it.

- 1 If the iron is only slightly soiled, pull out the plug and allow the soleplate (12) to cool down. Wipe the housing and the soleplate with a damp cotton cloth only.
- 2 To keep the soleplate smooth, you should avoid hard contact with metal objects. Never use a scouring pad or chemicals to clean the soleplate.

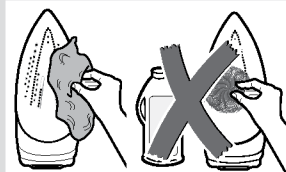
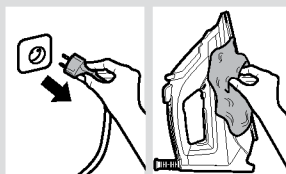

ENGLISH



Descaling systems

A “self-clean”

Each time you use the steam regulator (6), the “self-clean” system cleans the mechanism of scale deposits.

B “AntiCalc”

The “AntiCalc” cartridge has been designed to reduce the build-up of scale produced during steam ironing.

C “Calc’nClean” function

The “Calc’nClean” function helps to remove scale particles out of the steam chamber.

After a period of use, the automatic clean warning lamp “calc” (4) flashes, indicating that the “Calc’nClean” process must be performed.

Tip: If the water in your area is very hard, you can use this function approximately every two weeks without waiting for the automatic clean warning lamp “calc” to flash.

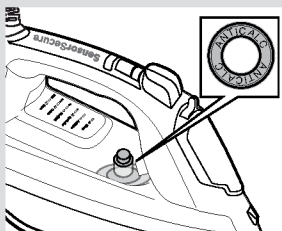

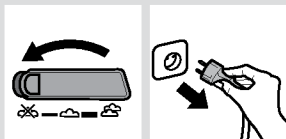

1 Set the steam regulator (6) to the position . Unplug the iron from the mains socket.

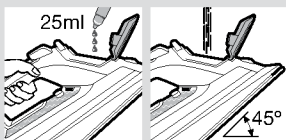

2 Fill the water tank up to the level mark for maximum filling.

Tip: For deep descaling, it is recommended to use the descaling liquid (see "Accessories" section). Pour a measure (25 ml) of the descaling fluid into the water tank. This procedure should be carried out every 3 months.



3 Plug in the iron and choose the "max / Linen" programme. When the lamp "max / Linen" remains lit continuously, **unplug the iron (very important!)**.

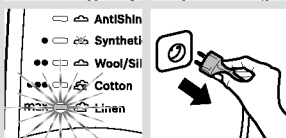

4 Hold the iron over a sink. Press the "clean" button (11) and shake the iron back and forth keeping it in a horizontal position. **Boiling water and steam will come out**, carrying scale or deposits that might be there. When the iron stops dripping, release the button. Check carefully that the water tank is empty (**very important!**).

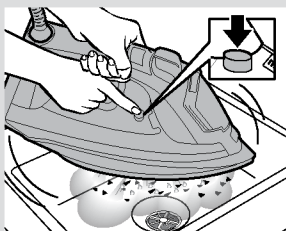

5 Plug the iron in and heat it up again until the remaining water has evaporated. Press the "SET" button (3) for three seconds or until the "calc" lamp (4) goes off.

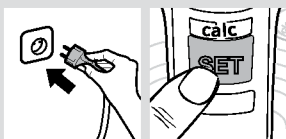

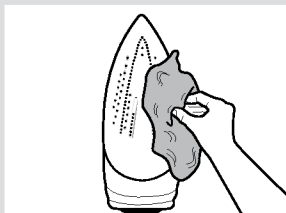
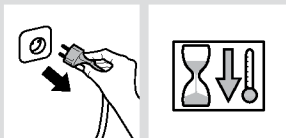

6 Unplug the iron and let the soleplate cool down. Wipe the soleplate with a damp cotton cloth only.



Accessories

The accessories may be purchased from the customer service or specialist shops.

 <p>Descaling liquid TDZ1101</p>	 <p>“StoreProtect” TDZ1750</p>	 <p>“TextileProtect” TDZ1550</p>
<p>For deep descaling of the steam iron. Contents: 4 bottles x 25 ml.</p>	<p>Enables an immediate and safe storage of the iron, even with a hot soleplate.</p>	<p>Used for steam-ironing delicate garments at maximum temperature and maximum steam without damaging them.</p>



Trouble shooting

Problem	Probable cause	Solution
The iron does not heat up.	The “SensorSecure” function has been activated. The iron is set to stand-by.	Grip the handle of the iron to re-start it.
The clothes tend to stick.	The temperature of the soleplate (12) is too high.	Select a lower temperature and wait until the iron has cooled down.
Water drips out of the soleplate when using the “shot of steam” function.	You have pressed the shot of steam button (7) repeatedly without waiting for 5 seconds between each press.	Wait 5 seconds between each press of the shot of steam button.
Steam does not come out.	Steam regulator (5) is set to  position.	Set the steam regulator to a higher position.
Excessive dripping or steaming.	No proper closing of “clean” button (11).	Point the iron away from the ironing area. Actuate a few times the “clean” button.
Smoke comes out when connecting the iron for the first time.	This may be caused by the lubrication of some of the internal parts.	This is normal and will stop after a few minutes.
Deposits come out through the holes in the soleplate (12).	Traces of lime scale are coming out of the steam chamber.	Carry out a cleaning cycle (see “Calc’nClean function” section).

If none of the above solves the problem, get in touch with an Authorised Technical Service.

You can download this manual from the local home pages of Bosch.



Description

1. Voyants lumineux du programme de repassage
2. Voyant lumineux « SensorSecure »
3. Bouton « SET »
4. Voyant lumineux « calc »
5. Bouton de pulvérisation d'eau
6. Régulateur de vapeur
7. Bouton du jet de vapeur
8. Couvercle d'arrivée d'eau
9. Gicleur
10. Niveau de remplissage maximum
11. Bouton « clean »
12. Semelle
13. Talon
14. Câble d'alimentation

Utilisation



1. Remplissage du réservoir d'eau

Cet appareil a été conçu pour être utilisé avec de l'eau du robinet.

Important : Ne pas utiliser de produits ! L'utilisation d'autres produits, tels que du parfum, du vinaigre, de l'amidon, de l'eau condensée provenant d'un sèche-linge ou d'un système d'air conditionné ou bien des produits chimiques, endommagent l'appareil. Tout dommage provoqué par l'emploi des produits mentionnés annulera la garantie !

- 1 Débranchez le fer de la prise secteur.
- 2 Réglez le régulateur de vapeur (6) sur la position .
- 3 Ouvrez le couvercle d'arrivée d'eau (8).

4 Remplissez le réservoir d'eau. **Ne dépassez jamais le niveau de remplissage maximum (10) !**

- 5 Fermez le couvercle d'arrivée d'eau.

Conseil : Pour prolonger au mieux la fonction vapeur, mélangez l'eau du robinet à de l'eau distillée ou de l'eau déminéralisée dans des proportions égales. Si l'eau du robinet de votre région est très dure, mélangez-la à de l'eau distillée ou déminéralisée (une dose d'eau du robinet pour 2 doses d'eau distillée ou déminéralisée).

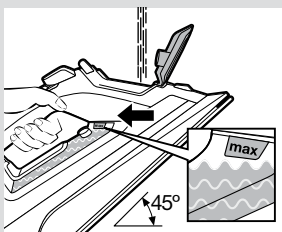
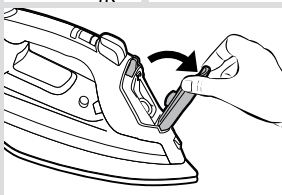
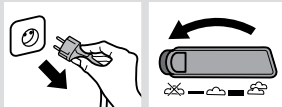



2. Programmes de repassage

- 1 Branchez le fer.
- 2 Réglez le régulateur de vapeur (6) sur la position
- 3 Le fer passe automatiquement au programme « i-Temp ». Si vous souhaitez passer à un autre programme, veuillez consulter la section concernant la « Sélection d'un programme ».
- 4 **Lorsque le fer est prêt à être utilisé**, le voyant lumineux « i-Temp » (1) reste allumé.

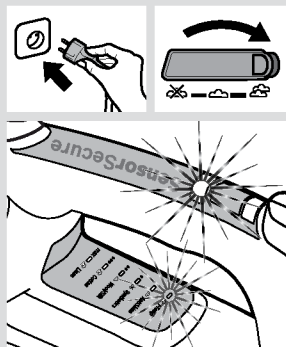

Technologie « i-Temp »

Cette technologie fixe une température adéquate, qui s'adapte à tous les tissus qui peuvent être repassés (symboles

Le Technologie « i-Temp » ne s'applique pas aux tissus qui ne peuvent pas être repassés (symbole

Veuillez vérifier l'étiquette d'entretien du vêtement pour plus de détails, ou essayez d'en repasser une petite partie, invisible lorsqu'il est porté.

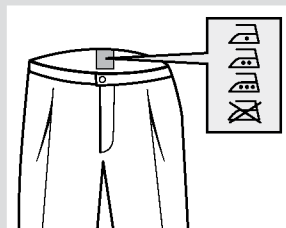

3. Fonction « SensorSecure »

Une fois le fer chaud, la fonction « SensorSecure » éteint l'appareil après une période d'inactivité. Cela améliore la sécurité et économise l'énergie.

- 1 Tant que la poignée est utilisée, le fer chauffe.
- 2 Lorsque vous relâchez la poignée, le fer cesse de chauffer. Le voyant lumineux « SensorSecure » (2) clignote.

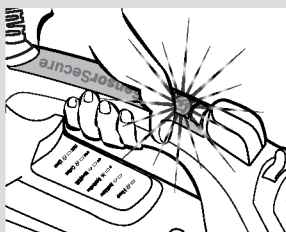

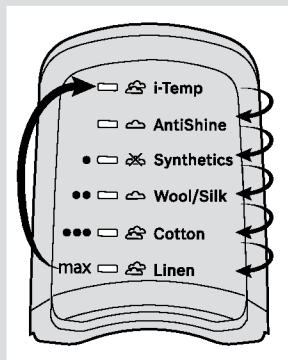
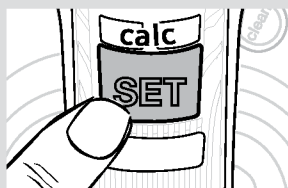

4. Sélection d'un programme

Votre fer à vapeur possède six programmes de repassage.

Vous pouvez changer de programme de repassage en appuyant successivement sur le bouton « SET » (3).

Programme	Adapté pour
i-Temp	Tous les tissus qui peuvent être repassés.
AntiShine	Les tissus noirs et délicats. Réduit le risque de traces brillantes.
Synthetics ●	Synthétiques-lingerie.
Wool / Silk ●●	Laine / soie.
Cotton ●●●	Coton.
Linen max	Lin.

Conseil : Commencez par repasser les tissus qui requièrent la température la plus basse. Vérifiez la température de repassage recommandée sur l'étiquette du vêtement.



5. Modes vapeur

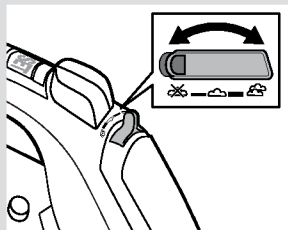

Le régulateur de vapeur (6) sert à régler la quantité de vapeur produite lors du repassage.

Mode vapeur	Régulateur de vapeur	Programme
Débit de vapeur élevé		i-Temp, Cotton, Linen
Débit de vapeur moyen		AntiShine, Wool / Silk
Repassage a sec		Synthetics

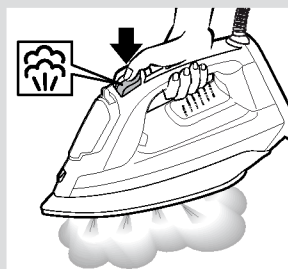

6. Fonctionnalité « Jet de vapeur »

Le jet de vapeur peut être utilisé pour éliminer les faux plis ou pour aplatir les plis et les pinces.

- 1 Sélectionnez le programme « Wool / Silk », « Cotton » ou « Linen ».
- 2 Appuyez sur le bouton de jet de vapeur (7) de façon répétée, à des intervalles de 5 secondes.



7. Repassage vertical

Ce repassage peut être utilisé pour défroisser les vêtements sur cintre, les rideaux, etc.

- 1 Sélectionnez le programme « Linen ».
- 2 Suspendez le vêtement sur un cintre.
- 3 Utilisez le fer en position verticale à une distance de 10 cm et appuyez sur le bouton de jet de vapeur (7) à plusieurs reprises en observant des pauses de 5 secondes minimum.

Important : Si le voyant lumineux « SensorSecure » (2) clignote pendant le repassage en position verticale, cela signifie que la poignée n'est pas tenue correctement et que le fer va refroidir.

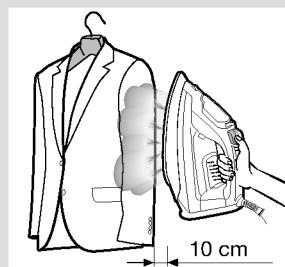



8. Vaporisation

La vaporisation peut être utilisée pour éliminer les faux plis.

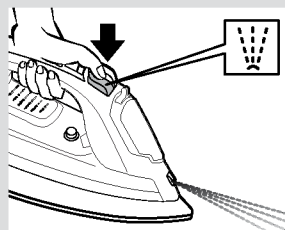
- 1 Pendant le repassage, appuyez sur le bouton de vaporisation (5) pour faire jaillir de l'eau du gicleur (9) sur le vêtement.



9. Arrêt

- 1 Débranchez le fer de la prise secteur.
- 2 Faites passer le régulateur de vapeur (6) de  à  et inversement plusieurs fois (nettoyage automatique). Réglez le régulateur de vapeur sur la position .
- 3 Videz le réservoir d'eau.
- 4 Posez le fer en position verticale sur le talon (13), pour le laisser refroidir.
- 5 Enroulez le câble d'alimentation (14), sans le serrer, autour du talon du fer à repasser. Rangez le fer à la verticale.

Conseil : Pour un rangement immédiat du fer, vous pouvez utiliser l'accessoire « storeProtect » (voir la section « Accessoires »).

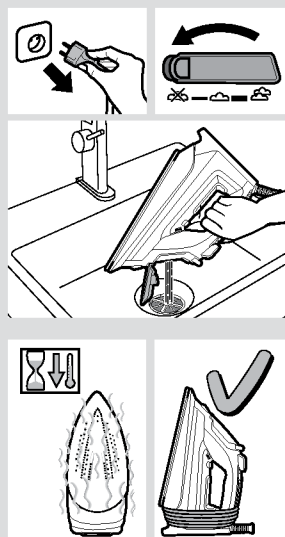



Nettoyage et maintenance

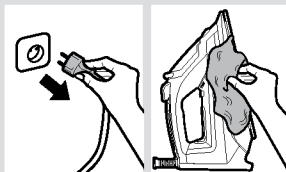

⚠ Attention ! Risque de brûlure !

Débranchez toujours l'appareil du secteur avant d'entreprendre tout nettoyage ou toute maintenance.

- 1 Si le fer à repasser n'est que légèrement sale, débranchez et attendez que la semelle (12) ait refroidi. Nettoyez la semelle et le boîtier uniquement avec un chiffon humide.
- 2 Afin que la semelle reste lisse, évitez tout contact avec des objets métalliques. N'utilisez jamais d'éponge abrasive ou de produits chimiques pour nettoyer la semelle.



Systèmes anticalcaires

A « self-clean »

Chaque fois que vous utilisez le régulateur de vapeur (6), le système « self-clean » (auto-nettoyage) nettoie les dépôts calcaires sur le mécanisme.

B « AntiCalc »

La cartouche « AntiCalc » a été conçue afin de réduire l'accumulation de tartre qui se produit pendant le repassage avec vapeur et de prolonger ainsi la durée de vie de l'appareil.

C Fonction « Calc'nClean »

Cette fonction « Calc'nClean » aide à éliminer les dépôts de tartre du réservoir à vapeur.

Après une période d'utilisation, le voyant lumineux de nettoyage automatique « calc » (4) clignote pour indiquer que le processus « Calc'nClean » doit être effectué.

Conseil : si l'eau de votre région est très dure, n'hésitez pas à utiliser cette fonction toutes les deux semaines environ, sans attendre que le voyant lumineux de nettoyage automatique « calc » clignote.

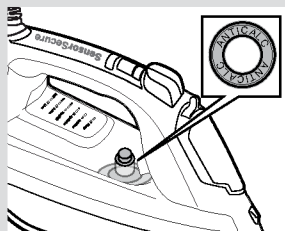

- 1 Réglez le régulateur de vapeur (6) sur la position . Débranchez le fer de la prise secteur.
- 2 Remplissez le réservoir d'eau jusqu'à la marque de niveau de remplissage maximum.

Conseil : Pour un détartrage en profondeur, il est recommandé d'utiliser le liquide anticalcaire (voir la section « Accessoires »). Cela doit être réalisé tous les 3 mois. Versez une dose de liquide anticalcaire (25 ml) dans le réservoir d'eau.

- 3 Branchez le fer à repasser et sélectionnez le programme « max / Linen ». Lorsque le voyant lumineux « max / Linen » (1) reste allumé, **débranchez le fer (très important !)**.
- 4 Tenez le fer à repasser au-dessus d'un évier. Appuyer sur le bouton « clean » (11) et secouer le fer à repasser de l'avant à l'arrière, en même temps que vous soutenez en position horizontale. **De l'eau bouillante et de la vapeur vont s'en échapper**, ainsi que quelques dépôts calcaires éventuels. Lorsque le fer à repasser arrête de couler, relâcher le bouton. Vérifiez que le réservoir d'eau est vide (**très important!**).
- 5 Branchez le fer à repasser et faites-le chauffer à nouveau jusqu'à ce que l'eau restante se soit évaporée. Appuyez sur le bouton « SET » (3) pendant trois secondes ou jusqu'à ce que le voyant lumineux « calc » (4) s'éteigne.
- 6 Débranchez le fer à repasser et laissez la semelle refroidir. Nettoyez la semelle avec un chiffon en coton humide uniquement.

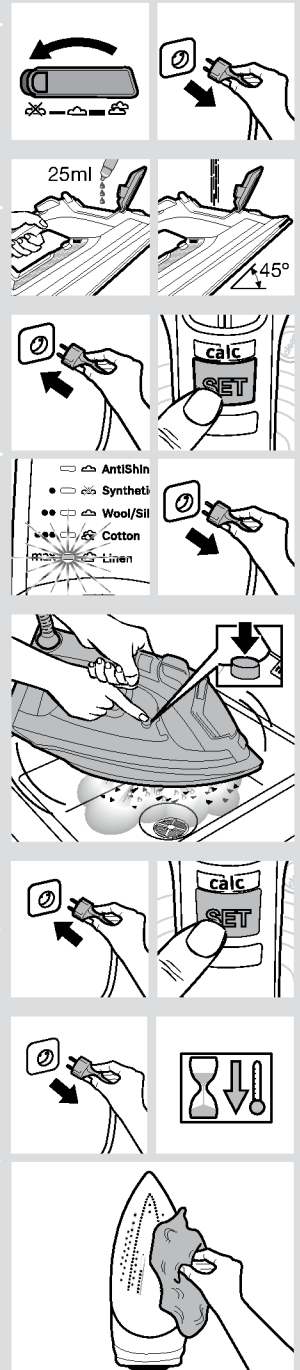

Accessoires

Les accessoires peuvent être achetés auprès du service clientèle ou de magasins spécialisés.

	Liquide anticalcaire TDZ1101		“StoreProtect” TDZ1750		“TextileProtect” TDZ1550
Pour un détartrage en profondeur de l'appareil. Contenu : 4 bouteilles x 25 ml		Permet le rangement sécurisé du fer sans attendre, même quand la semelle est encore chaude.		Utilisé pour repasser à la vapeur et à température maximum des vêtements délicats sans les abîmer.	

FRANÇAISE



Détection de panne

Problème	Cause probable	Solution
Le fer à repasser ne chauffe pas.	La fonction «SensorSecure» est activée. Le fer à repasser est en attente.	Prenez la poignée du fer à repasser en main afin qu'il redémarre.
Les vêtements ont tendance à coller.	La température de la semelle (12) est trop élevée.	Sélectionnez une température plus basse et attendez que le fer refroidisse.
Des gouttes d'eau sortent de la semelle lors de l'utilisation de la fonctionnalité «jet de vapeur».	Vous avez appuyé sur le bouton de jet de vapeur (7) de façon répétée sans attendre 5 secondes entre chaque pression.	Attendez 5 secondes entre chaque pression du bouton de jet de vapeur.
Aucune vapeur ne sort.	Le régulateur de vapeur (6) est réglé sur la position  .	Réglez le régulateur de vapeur sur une position plus élevée.
Égouttement ou débit de vapeur excessifs.	Mauvaise fermeture du bouton de nettoyage (11).	Éloignez le fer de la zone de repassage. Actionnez à quelques reprises le bouton «clean».
De la fumée s'échappe lorsqu'on branche le fer à repasser pour la première fois.	Ceci peut être dû au graissage de certaines pièces internes.	Cela est normal et cessera après quelques minutes.
Des dépôts s'échappent des trous de la semelle (12).	Des traces de tartre s'échappent de la chambre à vapeur.	Effectuez un cycle de nettoyage (voir la section «Fonction «Calc'nClean»»).

Si les problèmes persistent après avoir appliqué les conseils précités, adressez-vous à un service d'assistance technique agréé.

Vous pouvez télécharger ce manuel sous la page d'accueil de Bosch.



Descrizione

1. Spie luminose del programma di stiratura
2. Spia luminosa "SensorSecure"
3. Tasto "SET"
4. Spia luminosa "calc"
5. Tasto spray
6. Selettore per la regolazione del vapore
7. Tasto getto di vapore
8. Coperchio del foro di riempimento dell'acqua
9. Ugello spray
10. Tacca del livello massimo di riempimento
11. Tasto "clean"
12. Piastra
13. Base
14. Cavo di alimentazione

Utilizzo dell'apparecchio



1. Riempimento del serbatoio dell'acqua

Questo apparecchio è stato concepito per funzionare con acqua del rubinetto normale.

Importante: Non utilizzare additivi! Se vengono aggiunti altri liquidi, come profumo, aceto, amido, acqua di condensazione di asciugatrici o di sistemi di condizionamento o prodotti chimici, l'apparecchio si danneggerà. Qualunque danno provocato dall'impiego dei suddetti prodotti annulla la garanzia!

1. Scollegare il ferro da stiro dalla corrente.
2. Impostare il selettore per la regolazione del vapore (6) sulla posizione .
3. Aprire il coperchio del foro di riempimento dell'acqua (8).
4. Riempire il serbatoio dell'acqua. **Non superare mai la tacca del livello massimo di riempimento (10).**
5. Chiudere il coperchio del foro di riempimento dell'acqua.

Suggerimento: Per prolungare il funzionamento ottimale della funzione vapore, è possibile miscelare l'acqua del rubinetto con acqua distillata o demineralizzata in proporzione 1:1. Se l'acqua del rubinetto della propria zona è particolarmente dura, miscelarla con acqua distillata o demineralizzata in proporzione 1:2.

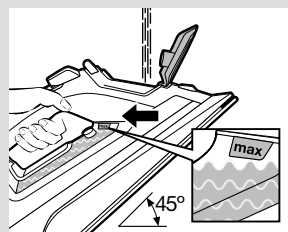
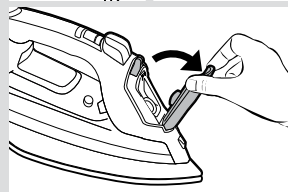
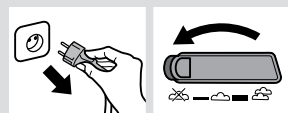

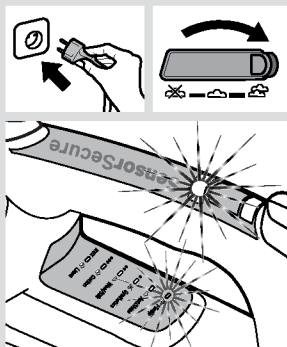



2. Riscaldamento

- 1 Inserire la spina del ferro da stiro.
- 2 Impostare il selettore per la regolazione del vapore (6) sulla posizione .
- 3 L'apparecchio avvierà automaticamente il programma "i-Temp". Se si desidera passare a un altro programma, visualizzare la sezione "Selezione programma".
- 4 **Quando il ferro è pronto per l'uso**, la spia luminosa "i-Temp" (1) resta accesa in modo continuo.

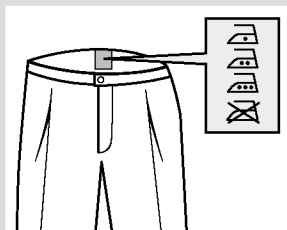

Tecnologia "i-Temp"



Grazie a questa tecnologia viene impostata la temperatura adeguata a tutti i tessuti che possono essere stirati (simboli .

La tecnologia "i-Temp" non si applica a tessuti che non possono essere stirati (simbolo .

Controllare l'etichetta dei capi per conoscere i dettagli o provare a stirare una parte dell'indumento non visibile quando viene indossato.



3. Funzione "SensorSecure"

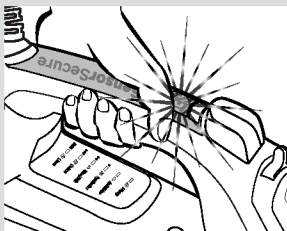

Dopo il riscaldamento iniziale, la funzione "SensorSecure" spegne il ferro da stiro se viene lasciato incustodito, per una maggiore sicurezza e per risparmiare energia.

- 1 Impugnando il manico, il ferro si riscalda.
- 2 Quando il manico viene rilasciato, il ferro interrompe il riscaldamento. La spia luminosa "SensorSecure" (2) lampeggerà.



4. Selezione del programma

Il ferro da stiro dispone di 6 programmi di stiratura.

È possibile selezionare un programma di stiratura premendo il tasto "SET" (3) in successione.

Programmi	Adatta per
i-Temp	Tutti i tessuti che possono essere stirati.
AntiShine	Tessuti scuri e delicati. Riduce il rischio di aloni lucidi.
Synthetics ●	Sintetico / biancheria intima.
Wool / Silk ●●	Lana / Seta.
Cotton ●●●	Cotone.
Linen max	Lino.

Suggerimento: Cominciare a stirare i capi che richiedono la temperatura minore. Controllare la temperatura consigliata sulle etichette degli indumenti.

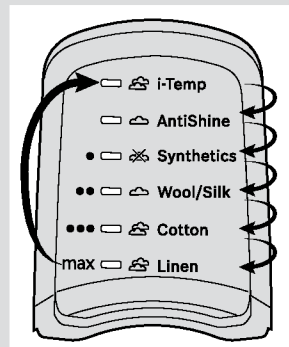
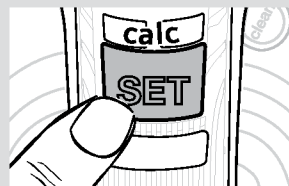

ITALIANO



5. Regolazione del vapore

Il selettore per la regolazione del vapore (6) serve a regolare la quantità di vapore prodotto durante la stiratura.

Regolazione del vapore	Selettore per la regolazione del vapore	Programmi
Flusso di vapore alto		i-Temp, Cotton, Linen
Flusso di vapore medio		AntiShine, Wool / Silk
Stiratura a secco		Synthetics

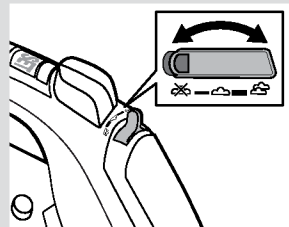

6. Funzione getto di vapore

Il getto di vapore si può utilizzare per eliminare pieghe difficili o stirare plissettature o pince.

- 1 Scegliere il programma "Wool/Silk", "Cotton" o "Linen".
- 2 Premere il tasto getto di vapore (7) ripetutamente con pause di almeno 5 secondi.

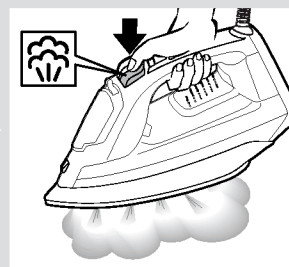

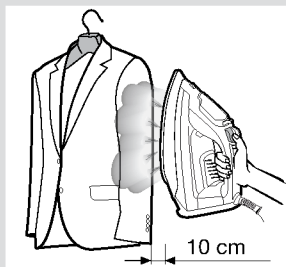

7. Getto di vapore verticale

Il getto di vapore verticale può essere utilizzato per rimuovere pieghe da capi appesi, tende, ecc.

- 1 Scegliere il programma "Linen".
- 2 Appendere il capo su un appendiabiti.
- 3 Azionare il ferro in posizione verticale a una distanza di 10 cm e premere ripetutamente il tasto per il getto di vapore (7) con pause di almeno 5 secondi.

Importante: Se la spia luminosa "SensorSecure" (2) lampeggia mentre il ferro da stiro è in posizione verticale, significa che il manico non è stato impugnato in modo adeguato e il ferro si raffredderà.





8. Spray

La funzione Spray può essere utilizzata per eliminare pieghe difficili.

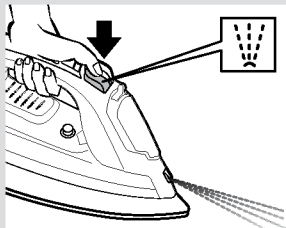
- 1 Premendo il tasto spray (5) mentre si stira, l'acqua fuoriesce dall'ugello (9) e viene spruzzata sul tessuto.



9. Dopo la stiratura

- 1 Scollegare il ferro da stiro dalla presa di alimentazione.
- 2 Commutare il selettore per la regolazione del vapore (6) da  a  e viceversa per diverse volte (funzione di autopulizia). Impostare il selettore per la regolazione del vapore sulla posizione .
- 3 Svuotare il serbatoio dell'acqua.
- 4 Collocare il ferro da stiro in posizione verticale sulla sua base (13) affinché si raffreddi.
- 5 Avvolgere il cavo di alimentazione (14) intorno alla base del ferro da stiro senza stringere troppo. Riporre il ferro da stiro in posizione verticale.

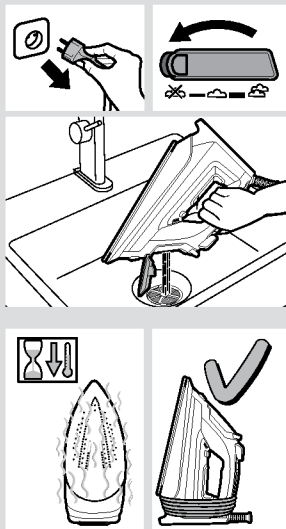

Suggerimento: Per poter riporre immediatamente il ferro da stiro, è possibile utilizzare l'accessorio "StoreProtect" (vedi sezione "Accessori").



Pulizia e manutenzione

⚠ Attenzione! Rischio di ustioni!

Prima di effettuare la pulizia o la manutenzione dell'apparecchio, staccare sempre la spina.

- 1 Se il ferro da stiro è solo leggermente sporco, staccare la spina e far raffreddare la piastra (12). Pulire la parte esterna e la piastra esclusivamente con un panno di cotone umido.
- 2 Per mantenere la piastra liscia, evitare il contatto con oggetti metallici. Non pulire la piastra con pagliette o detersivi chimici.

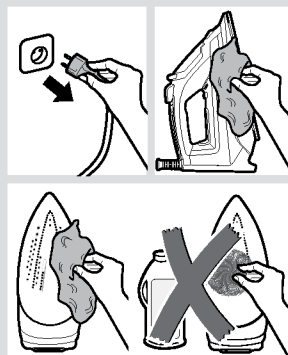

Sistemi anticalcare

A “self-clean”

Ogni volta che si utilizza il selettore per la regolazione del vapore (6), il sistema autopulente “self-clean” rimuove i depositi di calcare dal meccanismo.

B “AntiCalc”

La cartuccia “AntiCalc” è stata concepita per ridurre la formazione di calcare che si produce durante la stiratura a vapore.

C Funzione “Calc’nClean”

La funzione “Calc’nClean” aiuta a rimuovere particelle di calcare dalla camera di produzione del vapore.

Dopo un certo lasso di tempo, la spia di allarme della pulizia automatica “calc” (4) lampeggia, a indicare che dev’essere eseguita la pulizia automatica “Calc’nClean”.

Suggerimento: Utilizzare questa funzione ogni due settimane circa se si utilizza acqua molto dura, senza aspettare che la spia di allarme della pulizia automatica “calc” lampeggi.

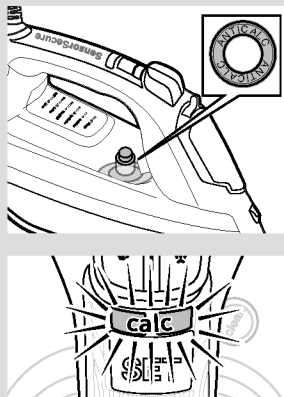

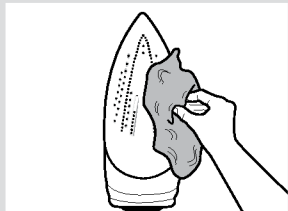
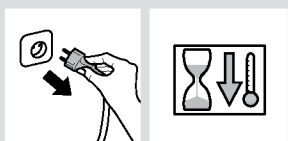
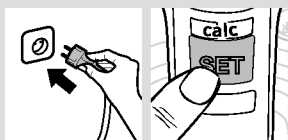
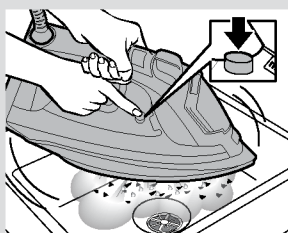
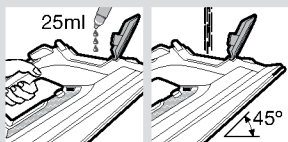
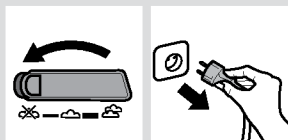

- 1 Impostare il selettore per la regolazione del vapore (6) sulla posizione ~~S~~. Scollegare il ferro da stiro dalla presa di alimentazione.
- 2 Riempire il serbatoio dell'acqua fino alla tacca del livello massimo di riempimento.

Suggerimento: Per una rimozione profonda del calcare si raccomanda l'uso di liquido anticalcare (vedi sezione "Accessori"). Eseguire questa procedura ogni 3 mesi. Versare lentamente un misurino (25 ml) di liquido anticalcare nel serbatoio dell'acqua.

- 3 Inserire la spina del ferro da stiro e scegliere il programma "max / Linen". Quando le spie "max / Linen" (1) restano accese in modo continuo, **scollegare il ferro da stiro (molto importante!)**.
- 4 Tenere il ferro da stiro sospeso su un lavandino. Premere il tasto "clean" (11) e scuotere il ferro da stiro avanti e indietro tenendolo in posizione orizzontale. **Ne usciranno acqua bollente e vapore contenenti sporco** o depositi eventualmente presenti. Quando il ferro da stiro smette di gocciolare, rilasciare il tasto. Controllare con attenzione che il serbatoio dell'acqua sia vuoto (**molto importante!**).
- 5 Inserire quindi la spina del ferro da stiro e farlo riscaldare fino alla completa evaporazione dell'acqua rimanente. Premere il tasto "SET" (3) per tre secondi, oppure fino allo spegnimento della spia "calc" (4).
- 6 Scollegare il ferro da stiro e far raffreddare la piastra. Pulire la piastra utilizzando esclusivamente un panno di cotone umido.

Accessori

Gli accessori possono essere acquistati presso il servizio clienti o nei negozi specializzati.

	Liquido anticalcare TDZ1101		“StoreProtect” TDZ1750		“TextileProtect” TDZ1550
<p>Per una rimozione profonda del calcare dal ferro da stiro. Contenuto: 4 bottiglie x 25 ml</p>		<p>Consente di riporre immediatamente ed in modo sicuro il ferro da stiro anche con la piastra calda.</p>		<p>Permette di stirare a vapore i capi delicati alla massima temperatura e a vapore massimo, senza danneggiarli.</p>	



Risoluzione dei problemi

Problema	Causa probabile	Soluzione
Il ferro da stiro non si scalda.	La funzione “SensorSecure” è stata attivata. Il ferro da stiro è impostato su stand-by.	Impugnare il manico del ferro da stiro per riavviarlo.
I capi tendono ad attaccarsi.	La temperatura della piastra (12) è troppo elevata.	Selezionare una temperatura più bassa e attendere il raffreddamento del ferro da stiro.
Dalla piastra gocciola acqua quando si usa la funzione “getto di vapore”.	È stato premuto ripetutamente il tasto del getto di vapore (7) senza attendere 5 secondi tra un getto e l'altro.	Attendere 5 secondi tra un getto di vapore e l'altro.
Il vapore non fuoriesce.	Il selettore per la regolazione del vapore (6) è impostato su C2 .	Impostare il selettore per la regolazione del vapore su una posizione superiore.
Fuoriuscita eccessiva di acqua o vapore.	Chiusura non corretta del tasto “clean” (11).	Puntare il ferro lontano dal piano da stiro. Premere più volte il tasto “clean”.
Quando si accende il ferro da stiro per la prima volta fuoriesce del fumo.	Questa situazione potrebbe essere causata dalla lubrificazione di alcuni componenti interni.	La fuoriuscita di fumo è normale e termina dopo alcuni minuti.
Dai fori della piastra (12) fuoriescono dei residui.	Tracce di calcare fuoriescono dalla camera di produzione del vapore.	Effettuare il ciclo di pulizia (vedi sezione “funzione Calc'nClean”).

Se nessuna delle indicazioni sopra riportate risolve il problema, contattare l'assistenza tecnica autorizzata.

È possibile eseguire il download del presente manuale dalla pagina web locale di Bosch.



Omschrijving

- | | |
|-------------------------------------|-------------------------------------|
| 1. Indicatielampjes strijkprogramma | 8. Dop van de watervulopening |
| 2. Indicatielampje "SensorSecure" | 9. Sproei-uitgang |
| 3. "SET" knop | 10. Markering voor het maximumpeil. |
| 4. Indicatielampje "calc" | 11. De "clean"-knop |
| 5. Sproeiknop | 12. Strijkzool |
| 6. Stoomregelaar | 13. Hiel |
| 7. Stoomstootknop | 14. Netsnoer |

Benutting

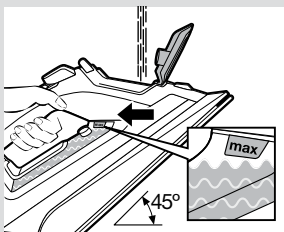
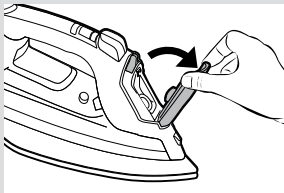
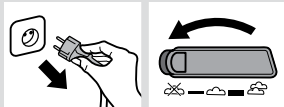

1. De watertank vullen

Dit apparaat is ontwikkeld voor gebruik met normaal leidingwater.

Belangrijk: Gebruik geen additieven! De toevoeging van andere vloeistoffen, zoals parfums, azijn, stijfjel, condenswater van droogtrommels of van aircosystemen of chemische stoffen kunnen het apparaat beschadigen. Bij schade veroorzaakt door gebruik van de genoemde middelen vervalt de garantie.

- 1 Haal de stekker van het strijkijzer uit het stopcontact.
- 2 Zet stoomregelaar (6) in de stand ~~☒~~.
- 3 Open de dop van de vulopening (8).

- 4 Vul de watertank. **Vul nooit tot boven de markering voor het maximumpeil (10)!**
- 5 Sluit de dop van de vulopening.

Tip: Om de optimale stoomfunctie te verlengen kunt u leidingwater mengen met gedistilleerd of gedemineraliseerd water in de verhouding 1:1. Is het leidingwater in uw regio erg hard, meng het leidingwater dan met gedistilleerd of gedemineraliseerd water in de verhouding 1:2.



2. Opwarmen

- 1 Steek de stekker van het strijkijzer in het stopcontact.
- 2 Zet stoomregelaar (6) in de stand ☁.
- 3 Het strijkijzer gaat automatisch naar het "i-Temp"-programma. Indien u wilt omschakelen naar een ander programma, raadpleeg dan het hoofdstuk "Programmaselectie".
- 4 **Zodra het strijkijzer klaar is voor gebruik** gaat het "i-Temp"-indicatielampje (1) vast branden.



"i-Temp"-technologie

Met deze technologie wordt een passende temperatuur ingesteld die geschikt is voor alle stoffen die gestreken mogen worden (symbolen).

Het "i-Temp"-technologie is niet van toepassing op alle niet-strijkbare stoffen (symbool).

Raadpleeg het etiket op de kleding voor nadere informatie of probeer een stukje stof te strijken dat normaal gesproken niet zichtbaar is.



3. De "SensorSecure" functie

Na de aanvankelijke opwarming, schakelt de "SensorSecure" functie het strijkijzer uit als het onbeheerd wordt achtergelaten voor meer veiligheid en energiebesparing.

- 1 Zolang u de handgreep vasthoudt, warmt het strijkijzer op.
- 2 Wanneer de handgreep wordt losgelaten, stopt het strijkijzer met opwarmen. Het "SensorSecure"-indicatielampje (2) knippert.

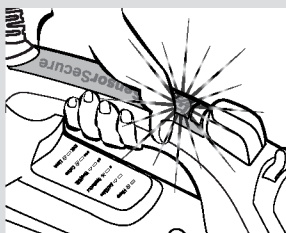
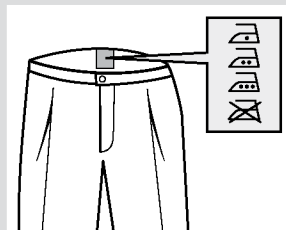
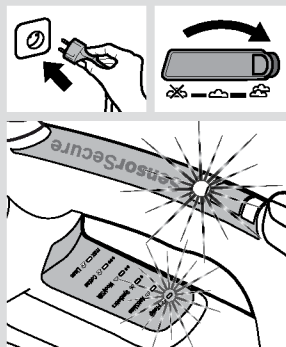

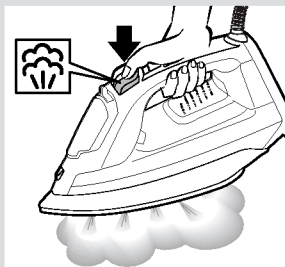
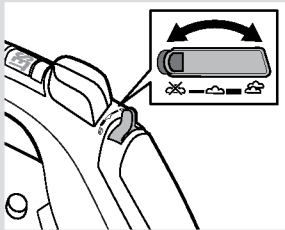
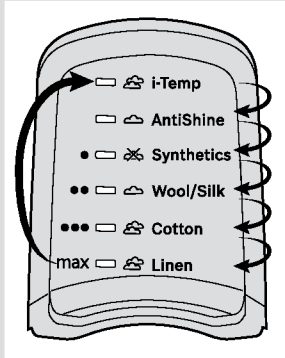
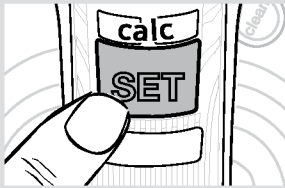

4. Programmaselectie

Uw stoomstrijkijzer heeft zes strijkprogramma's. U kunt van strijkprogramma veranderen door herhaaldelijk op "SET" (3) te drukken.

Programma	Geschikt voor
i-Temp	Alle stoffen die gestreken mogen worden.
AntiShine	Donkere en fijne stoffen. Vermindert de kans op glimpekken.
Synthetics ●	Synthetische stoffen - lingerie.
Wool / Silk ●●	Wol / Zijde.
Cotton ●●●	Katoen.
Linen max	Linnen.

Tip: Strijk eerst de stoffen die de laagste strijktemperatuur nodig hebben. Controleer de aanbevolen strijktemperatuur op het label op het kledingstuk.



5. Stoomstanden

De stoomregeling (6) wordt gebruikt om de hoeveelheid stoom tijdens het strijken te regelen.

Stoomstand	Stoom regulator	Programma
Hoog stoomdebiet		i-Temp, Cotton, Linen
Matig stoomdebiet		AntiShine, Wool / Silk
Droog strijken		Synthetics



6. Stoomstootfunctie

De stoomstoot kan gebruikt worden om hardnekkige kreuken te verwijderen of om een scherpe vouw of plooi te persen.

- 1 Kies het "Wool / Silk", "Cotton" of "Linen"-programma.
- 2 Druk herhaaldelijk op de stoomstootknop (7) met tussenpozen van ten minste 5 seconden.



7. Verticale stoom

Verticale stoom kan worden gebruikt om kreuken uit hangende kleren, gordijnen enz. te verwijderen.

- 1 Kies het "Linen"-programma.
- 2 Hang het kledingstuk op een kleeerhanger.
- 3 Gebruik het strijkijzer in verticale positie op een afstand van 10 cm en druk herhaaldelijk op de stoomstootknop (7) met pauzes van ten minste 5 seconden.

Belangrijk: Als het "SensorSecure" indicatielampje (2) tijdens het verticaal strijken knippert, houdt u de handgreep niet goed vast en zal het strijkijzer afkoelen. Pak de handgreep zo vast dat het indicatielampje vast blijft branden.

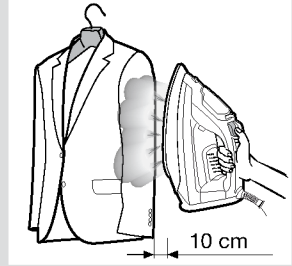

8. Sproeien

Deze functie kan worden gebruikt om hardnekkige kreuken te verwijderen.

- 1 Druk tijdens het strijken op de sproeiknop (5) en er wordt vanuit de sproei-uitgang (9) water op het kledingstuk gesproeid.

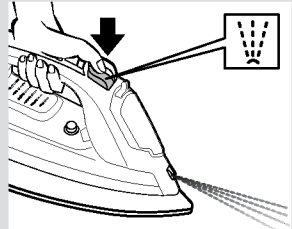

9. Na het strijken

- 1 Haal de stekker uit het stopcontact.
- 2 Zet de stoomregelaar (6) verschillende keren van naar en weer terug (zelfreiniging). Zet stoomregelaar in de stand .
- 3 Leeg de watertank.
- 4 Zet het strijkijzer rechtop op zijn hiel (13) aan de kant om af te koelen.
- 5 Wind het netsnoer (14) losjes om de hiel van het strijkijzer. Berg het strijkijzer rechtop op.

Tip: Om het strijkijzer direct op te bergen kunt u gebruik maken van het "StoreProtect" accessoire (zie hoofdstuk "Accessoires").

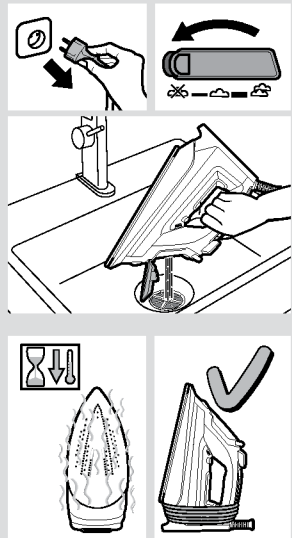



Reiniging en onderhoud

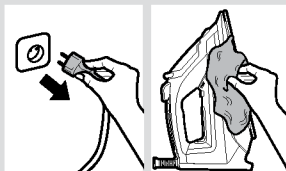

⚠ Pas op! Verbrandingsgevaar!

Trek de stekker van het apparaat altijd uit het stopcontact alvorens reinigings- of onderhoudswerkzaamheden aan het strijkijzer te verrichten.

- 1** Is het strijkijzer niet erg vuil, trek dan de stekker uit het stopcontact en laat de strijkzool (12) afkoelen. Wrijf de behuizing en de strijkzool alleen schoon met een vochtige katoenen doek.
- 2** Om de strijkzool glad te houden, dient u aanraking met metalen voorwerpen te voorkomen. Gebruik nooit een schuurspons of chemische stoffen om de strijkzool schoon te maken.



Ontkalkingsystemen

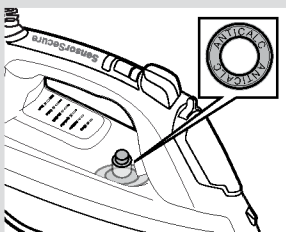

A “self-clean”

Elke keer als u de stoomregelaar (6) gebruikt, verwijdert het “self-clean”-systeem (zelfreinigingssysteem) kalkafzettingen van het mechanisme.

B “AntiCalc”

Het “AntiCalc” patroon is ontwikkeld om aanslagvorming tijdens het stoomstrijken terug te dringen en aldus de nuttige levensduur van uw strijkijzer te verlengen.



C De “Calc’nClean” functie

De “Calc’nClean”-functie helpt om kalkdeeltjes uit de stoomkamer te verwijderen.

Na een bepaalde gebruiksduur begint het automatische waarschuwingsslampje “calc” (4) te knipperen ten teken dat het “Calc’nClean”-proces uitgevoerd moeten worden.

Tip: Gebruik deze functie ongeveer om de twee weken als het water in uw omgeving erg hard is, zonder te wachten tot het automatische schoonmaakwaarschuwingsslampje “calc” begint te knipperen.

- 1 Zet stoomregelaar (6) in de stand ~~0~~. Trek de stekker van het strijkijzer uit het stopcontact en vul de watertank.
- 2 Vul de watertank tot de markering voor het maximumpeil.

Tip: Voor grondig ontkalken wordt aangeraden om ontkalkingsvloeistof te gebruiken (zie hoofdstuk "Accessoires"). Doe een maat (25 ml) ontkalkingsvloeistof in de watertank. Deze procedure moet om de 3 maanden uitgevoerd worden.

- 3 Steek de stekker van het strijkijzer in het stopcontact en kies het "max / Linen"-programma. Wanneer het "max / Linen" (1) lampje vast blijft branden, **trekt u de stekker van het strijkijzer uit het stopcontact (erg belangrijk!)**.

- 4 Houd het strijkijzer boven de gootsteen. Druk op de "clean"-knop (11) en schud het strijkijzer naar voor en achter. **Kokend water en stoom ontsnappen** met kalk of aanslag dat eventueel aanwezig is. Nadat het strijkijzer stopt met druppelen, laat u de knop los. Controleer zorgvuldig of het waterreservoir leeg is (**erg belangrijk!**).

- 5 Steek de stekker van het strijkijzer vervolgens in het stopcontact en laat het weer heet worden totdat de rest van het water verdamp is. Druk drie seconden op "SET" (3) of zolang tot het "calc"-lampje (4) uitgaat.

- 6 Trek de stekker van het strijkijzer uit het stopcontact en laat de strijkzool afkoelen. Wrijf de strijkzool alleen schoon met een vochtige katoenen doek.

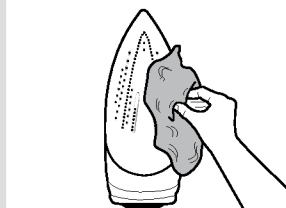
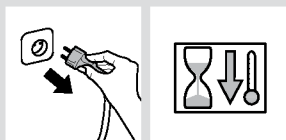
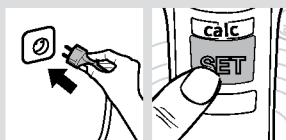
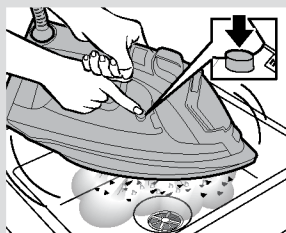
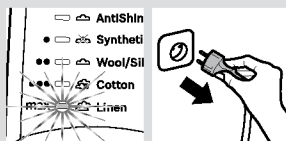
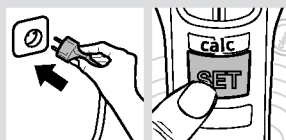
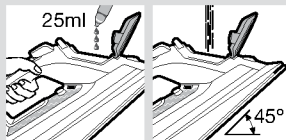
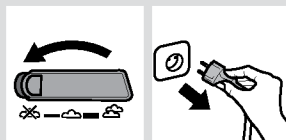

Accessoires

De accessoires zijn verkrijgbaar bij de klantenservice of bij speciaalzaken.

	Ontkalkingsvloeistof TDZ1101	 “StoreProtect” TDZ1750	 “TextileProtect” TDZ1550
<p>Voor grondige ontkalking van het stoomstrijkijzer.</p> <p>Inhoud: 4 flessen x 25 ml</p>		<p>Hiermee kunt u het strijkijzer onmiddellijk op een veilige manier opbergen, zelfs met een hete strijkzool.</p> <p>Deze wordt gebruikt voor het stroomstrijken van fijne stoffen op maximumtemperatuur met maximum stoomhoeveelheid zonder dat ze beschadigd raken.</p>	



Problemen oplossen

NEDERLANDS

Probleem	Vermoedelijke oorzaak	Oplossing
Het strijkijzer wordt niet warm.	De “SensorSecure” functie is geactiveerd. Het strijkijzer wordt in de stand-by gezet.	Pak de handgreep van het strijkijzer vast om deze opnieuw te starten.
De kledingstukken hebben de neiging om te blijven plakken.	De temperatuur van de strijkzool (12) is te hoog.	Selecteer een lagere temperatuur en wacht tot het strijkijzer afgekoeld is.
Er druppelt water uit de strijkzool wanneer de “stoomstoot”-functie wordt gebruikt.	U hebt de stoomstootknop (7) herhaaldelijk ingedrukt zonder tussenpozen van 5 seconden aan te houden.	Wacht steeds 5 seconden nadat u de stoomstootknop ingedrukt hebt.
Er komt geen stoom uit.	De stoomregelaar (6) staat op de Zet stoomregelaar in de stand ☒ -stand.	Zet de stoomregelaar hoger.
Overmatig druppelen of stomen.	De “clean” knop (11) sluit niet naar behoren.	Houd het strijkijzer met de punt van de strijkzone weg. Druk een paar keer op de “clean”-knop.
Er komt rook uit het strijkijzer bij het eerste gebruik.	Dit kan komen door de smering van sommige interne onderdelen.	Dit is normaal en zal na enkele minuten ophouden.
Er komt bezinsel uit de openingen in de strijkzool (12).	Er komen sporen van kalk uit de stoomkamer.	Voer een reinigingscyclus uit (zie hoofdstuk “De Calc’nClean functie”).

Als het probleem niet wordt opgelost door bovenstaande tips, neem dan contact op met een bevoegde technische dienst.

U kunt deze gebruiksaanwijzing ook downloaden van het internet via de lokale homepage van Bosch.



Beskrivelse

1. Indikatorlamper for strygeprogram
2. Indikatorlampe "SensorSecure"
3. Knappen "SET"
4. Indikatorlampe "calc"
5. Sprayknap
6. Dampregulator
7. Knap til dampskud
8. Låg til vandpåfyldning
9. Spraydyse
10. Niveaumærke for maksimal fyldning
11. Knappen "clean"
12. Strygesål
13. Hæl
14. Strømledning

Brug af apparatet



1. Fyldning af vandbeholderen

Dette apparat er beregnet til brug med almindeligt ledningsvand.

Vigtigt: Der må ikke anvendes tilsætningsmidler! Tilsætning af andre væsker som f.eks. parfume, eddike, stivelse, kondensvand fra tørretumblere eller airconditionssystemer eller kemikalier vil beskadige apparatet. Skader, der forårsages af brug af førnævnte produkter, dækkes ikke af garantien!

- 1 Tag strygejernets stik ud af stikkontakten.
- 2 Indstil dampregulatoren (6) på positionen .
- 3 Åbn låget til vandpåfyldning (8) .
- 4 Fyld vandbeholderen. **Fyld kun til niveaumærket for maks. påfyldning (10).**
- 5 Luk låget til vandpåfyldning.

Tip: Den optimale dampfunktion kan forlænges ved at blande ledningsvandet med destilleret eller demineraliseret vand i forholdet 1:1. Hvis vandet, der hvor du bor, er meget hårdt, kan du blande vand fra hanen med destilleret eller demineraliseret vand i forholdet 1:2.

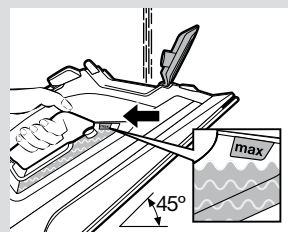
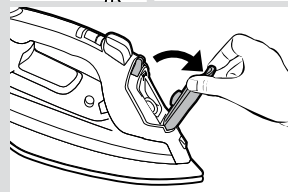
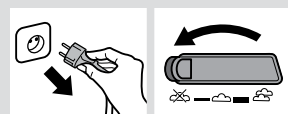

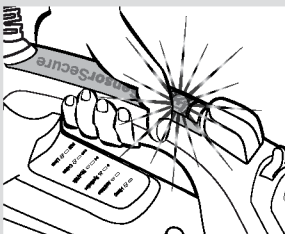
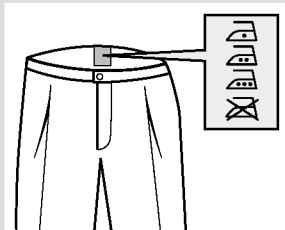
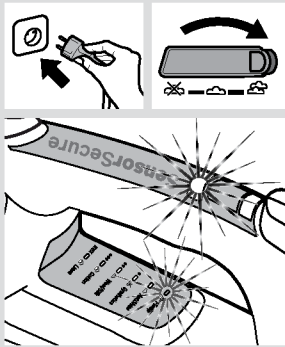



2. Opvarmning

- 1 Sæt strygejernet i stikkontakten.
- 2 Indstil dampregulatoren (6) på positionen .
- 3 Strygejernet skifter automatisk til programmet "i-Temp". Se afsnittet "Valg af program", hvis du vil skifte til et andet program.
- 4 Når strygejernet er klar til brug, lyser indikatorlampen "i-Temp" (1) fast.



"i-Temp"-teknologi

Denne teknologi indstiller en passende temperatur, som er velegnet til alle tekstiler, der kan stryges (symboler .

"i-Temp"-teknologien kan ikke anvendes til tekstiler, som ikke tåler strygning (symbol .

Se på tøjets vaskemærke for oplysninger, eller prøv at stryge en del af stoffet, der normalt ikke er synlig.



3. Funktionen "SensorSecure"

Efter den første opvarmning slukker funktionen "SensorSecure" strygejernet, når det efterlades uden opsyn. Det øger sikkerheden og sparer strøm.

- 1 Når der holdes om håndtaget, varmes strygejernet op.
- 2 Når håndtaget slippes, stoppes opvarmningen af strygejernet. Indikatorlampen "SensorSecure" (2) blinker.



4. Valg af program

Dampstrygejernet har seks strygeprogrammer. Du kan skifte strygeprogram ved at trykke på knappen "SET" (3) flere gange efter hinanden.

Programmet	Egnet til
i-Temp	Alle typer stof.
AntiShine	Mørke og sarte stoffer. Reducerer risikoen for blanke mærker.
Synthetics ●	Syntetisk.
Wool / Silk ●●	Uld / Silke.
Cotton ●●●	Bomuld.
Linen max	Linned.

Tip: Start med at stryge de stoffer, der kræver den laveste temperatur. Kontroller den anbefalede strygetemperatur på mærkaten på tøjet.

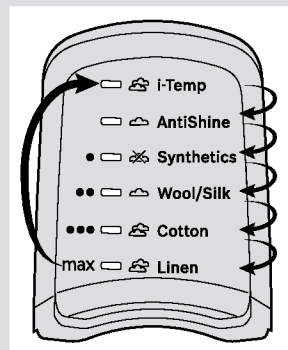
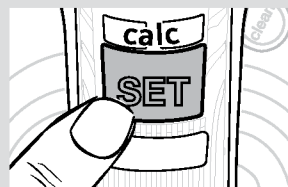

5. Dampindstillinger

Dampregulatoren (6) bruges til at justere den mængde damp, som produceres under strygingen.

Dampindstilling	Dampregulator	Programmet
Højt dampniveau		i-Temp, Cotton, Linen
Middel dampniveau		AntiShine, Wool / Silk
Strygning uden damp		Synthetics

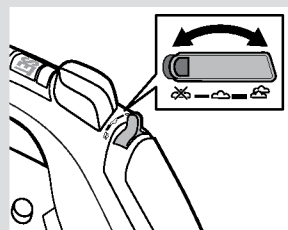

6. Dampskudsfunktion

Dampskud kan bruges til at fjerne krøl eller presse en skarp fold eller læg.

- 1 Vælg programmet "Wool / Silk", "Cotton" eller "Linen".
- 2 Tryk på dampskudsknappen (7) flere gange med mindst 5 sekunders mellemrum.

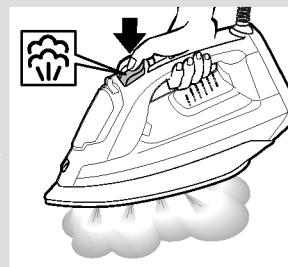



7. Lodret damp

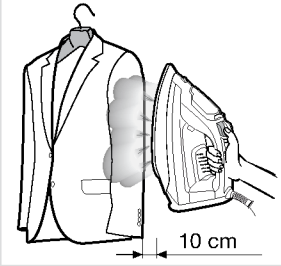

Lodret damp kan bruges til at fjerne krøl fra tøj, der hænger, gardiner osv.

- 1 Vælg programmet "Linen".
- 2 Hæng tøjet på en bøjle.
- 3 Hold strygejernet lodret med en afstand på 10 cm, og tryk på dampskudsknappen (7) flere gange med pauser på mindst 5 sekunder.

Vigtigt: Hvis indikatorlampen "SensorSecure" (2) blinker under strygning i lodret position, betyder det, at der ikke holdes korrekt om håndtaget, og at strygejernet afkøles.



8. Spray

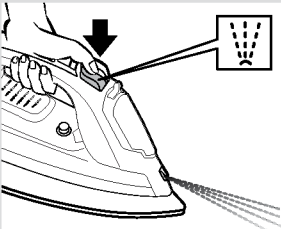

Spray kan bruges til meget krøllet tøj.

- 1 Tryk på spray-knappen (5) under strygningen. Der sprøjtes vand på tøjet fra spray-dysen (9).



9. Efter strygning

- 1 Tag strygejernets stik ud af stikkontakten.
- 2 Stil dampregulatoren (6) fra til og tilbage igen flere gange (selvrensning). Stil dampregulatoren på positionen .
- 3 Tøm vandbeholderen.
- 4 Stil strygejernet til side, så det står lodret på hælen (13), mens det køler af.
- 5 Rul strømledningen (14) løst omkring strygejernets hæl. Opbevar strygejernet i lodret position.

Tip: Hvis du ønsker at stille strygejernet væk lige efter brug, kan du anvende ekstraudstyret "StoreProtect" (se afsnittet "Ekstraudstyr").



Rengøring og vedligeholdelse

⚠ Bemærk! Risiko for forbrændinger!

Tag altid apparatets stik ud af stikkontakten, før du udfører rengøring eller anden vedligeholdelse på det.

- 1 Hvis strygejernet er let snavset, skal du tage stikket ud og lade strygesålen (12) køle af. Kabinettet og strygesålen må kun aftørres med en fugtig bomuldsklud.
- 2 For at bevare strygesålen glat bør kontakt med hårde genstande undgås. Brug aldrig skuresvampe eller kemikalier til rengøring af strygesålen.

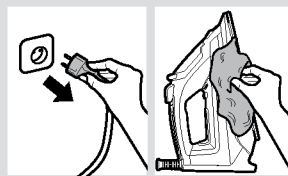

Afkalkningssystemer

A “self-clean”

Hver gang, dampregulatoren (6) anvendes, renser “self-clean”-systemet mekanismen for kalkaflejninger.

B “AntiCalc”

“AntiCalc”-kassetten er designet til at reducere dannelsen af kalkaflejninger under strygning med damp.

C “Calc’nClean”-funktion

Funktionen “Calc’nClean” hjælper med at fjerne kalkpartikler fra dampkammeret.

Når strygejernet har været brugt i et stykke tid, blinker advarselslampen for automatisk rensning “calc” (4). Det betyder, at proceduren “Calc’nClean” skal udføres.

Tip: Hvis vandet, hvor du bor, er meget hårdt, kan du anvende denne funktion ca. hver anden uge frem for at vente på, at lampen for den automatiske rensfunktion “calc” blinker.

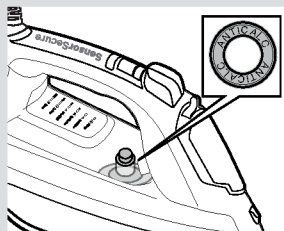

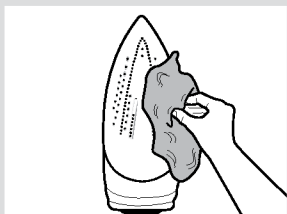
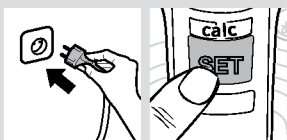
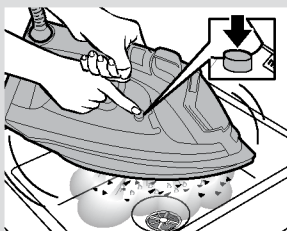
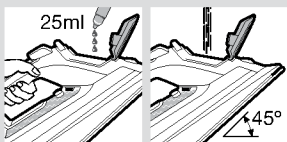
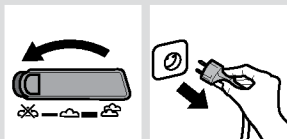

- 1 Stil dampregulatoren (6) på positionen . Tag strygejernets stik ud af stikkontakten.
- 2 Fyld vandbeholderen op til niveaumærket for maks. påfyldning.

Tip: Grundig afkalkning foretages bedst ved hjælp af afkalkningsvæsken (se afsnittet "Ekstraudstyr"). Dette skal gøres hver tredje måned.
Hæld et mål (25 ml) afkalkningsvæske i vandbeholderen.

- 3 Sæt strygejernets stik i kontakten, og vælg programmet "max / Linen". Når lamperne "max / Linen" (1) lyser fast, **skal strygejernets stik tages ud af stikkontakten (meget vigtigt!).**

- 4 Hold strygejernet hen over vasken. Tryk på knappen "clean" (11), og ryst strygejernet frem og tilbage, mens det holdes vandret. **Der kommer kogende vand og damp ud** med kalk eller andre aflejringer. Når strygejernet ophører med at dryppe, skal du slippe knappen. Kontroller omhyggeligt, at vandbeholderen er tom (**meget vigtigt!**).

- 5 Sæt stikket i stikkontakten, og varm strygejernet op igen, indtil det resterende vand er fordampet. Tryk på knappen "SET" (3) i tre sekunder, eller indtil lampen "calc" (4) slukkes.

- 6 Tag strygejernets stik ud af stikkontakten, og lad strygesålen køle af. Tør strygesålen af med en fugtig klud.

Ekstraudstyr

Ekstraudstyret kan købes hos kundeservice eller i en specialbutik.

 <p>Afkalkningsvæske TDZ1101</p>	 <p>“StoreProtect” TDZ1750</p>	 <p>“TextileProtect” TDZ1550</p>
<p>Til grundig afkalkning af dampstrygejernet. Indhold: 4 flasker à 25 ml</p>	<p>Til hurtig og sikker opbevaring af strygejernet, også når strygesålen er varm.</p>	<p>Bruges til strygning med damp af fint tøj ved maksimal temperatur og med maksimal damp uden at beskadige tøjet.</p>



Fejlfinding

Problem	Sandsynlig årsag	Løsning
Strygejernet varmer ikke op.	Funktionen “SensorSecure” er aktiveret. Strygejernet er i standby.	Tag fat om strygejernets håndtag for at starte det igen.
Tøjet har tendens til at klæbe.	Strygesålens (12) temperatur er for høj.	Vælg en lavere temperatur, og vent, til strygejernet er kølet af.
Der drypper vand ud af strygesålen, når dampskudsfunctonen bruges.	Du har trykket gentagne gange på dampskudsknappen (7) uden at vente 5 sekunder mellem hvert tryk.	Hold 5 sekunders pause mellem hvert tryk på dampskudsknappen.
Der kommer ingen damp ud.	Dampregulatoren (6) står i positionen  .	Stil dampregulatoren i en højere position.
Der drypper for meget vand ud eller for meget damp.	Knappen “clean” (11) lukker ikke korrekt.	Vend strygejernet væk fra strygeområdet. Tryk på knappen “clean” nogle gange.
Der kommer røg ud, når jeg tilslutter strygejernet første gang.	Dette kan skyldes smøringen af nogle af de indvendige dele.	Dette er normalt og stopper efter få minutter.
Der kommer aflejringer ud af strygesålens huller (12).	Der kommer rester af kalk ud af dampkammeret.	Udfør en rensecyklus (se afsnittet “Calc’nClean”).

Hvis ovenstående ikke løser problemet, skal du kontakte autoriseret servicetekniker.

Denne manual kan downloades via Boschs lokale hjemmeside.



Produktbeskrivelse

1. Indikatorlamper for strykeprogram
2. SensorSecure-indikatorlampe
3. SET-knapp
4. calc-indikatorlamper
5. Spray-knapp
6. Dampregulator
7. Dampstøt knapp
8. Deksel for vanninntak
9. Spraydyse
10. Nivåmerke for maksimal fylling
11. clean-knapp
12. Strykesåle
13. Bakstykke
14. Strømledning

Bruke strykejernet



1. Fylle vanntanken

Dette apparatet er konstruert for å bruke vanlig vann fra springen.

Viktig: Bruk ikke tilsetningsstoffer! Tilsetning av andre stoffer, som parfyme, eddik, stivelse, kondensvann fra tørketromler eller kjemikalier skader produktet. Enhver skade som skyldes bruk av nevnte produkter vil oppeve garantien!

- 1 Trekk ut støpselet fra stikkkontakten.
- 2 Sett dampregulatoren (6) på .
- 3 Åpne dekselet til vanninntaket (8).

- 4 Fyll vanntanken. Fyll aldri over merket for maksimal fylling (10).
- 5 Lukk vanninntaksdekselet.

Tips: For å forlenge den optimale dampfunksjonen kan du blande vann fra springen med destillert eller demineralisert vann i forholdet 1:1. Hvis springvannet i ditt område er svært hardt, blander du vann fra springen med destillert eller demineralisert vann i forholdet 1:2.

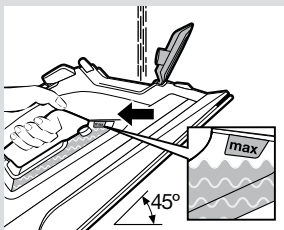
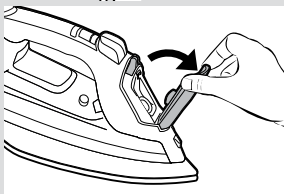
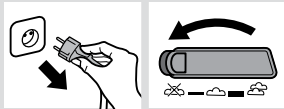



2. Oppvarming

- 1 Sett strykejernetes støpsel inn i en stikkontakt.
- 2 Sett dampregulatoren (6) på
- 3 Strykejernet vil automatisk skifte til "i-Temp"-programmet. Hvis du vil skifte til et annet program, se avsnittet "Programvalg".
- 4 Når strykejernet er klart til bruk, lyser "i-Temp"-indikatorlampen (1) konstant.

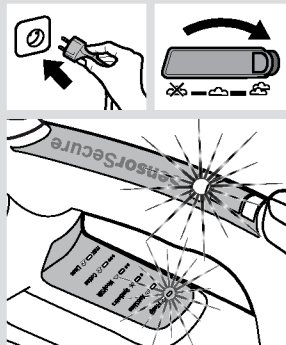

i-Temp-teknologi

Denne teknologien stiller inn passende temperatur, egnet for alle tekstiler som kan strykes (symboler). i-Temp-teknologien gjelder ikke for tekstiler som ikke kan strykes (symbol).

Sjekk plaggets vaske- og strykeetikett for å få detaljer, eller prøvestryk en del av plagget som normalt ikke synes.

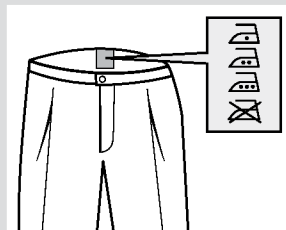

3. SensorSecure-funksjon

SensorSecure-funksjonen slår av strykejernet når det forlattes uten tilsyn, og gir dermed økt sikkerhet og bidrar til energisparing.

- 1 Strykejernet varmes opp når man holder i håndtaket.
- 2 Når håndtaket slippes, stopper oppvarmingen av strykejernet. "SensorSecure"-indikatorlampen (2) blinker.

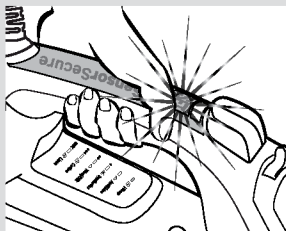



4. Programvalg

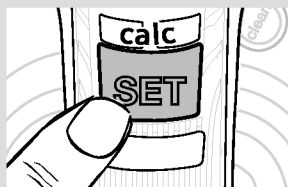

Strykejernet har seks strykeprogrammer.

Du kan skifte strykeprogram ved å trykke flere ganger på knappen "SET" (3).

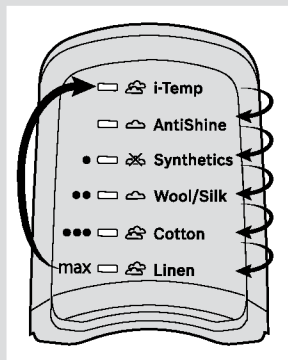

Programmet	Passer til
i-Temp	Alle typer tekstiler.
AntiShine	Mørke og delikate plagg. Reduserer risikoen for blanke merker.
Synthetics ●	Syntetisk stoff.
Wool / Silk ●●	Ull / Silke.
Cotton ●●●	Bomull.
Linen max	Lin.

Tips: Begynn med å stryke de tekstilene som krever den laveste stryketemperatur. Sjekk anbefalt stryketemperatur på vaskelappen på plagget.



5. Dampinnstillinger

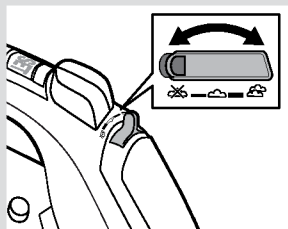

Dampregulatoren (6) brukes til å justere mengden damp som produseres under stryking.

Dampinnstilling	Dampregulator	Programmet
Høyt dampnivå		i-Temp, Cotton, Linen
Middels dampnivå		AntiShine, Wool / Silk
Tørr stryking		Synthetics



6. Dampstøtfunksjon

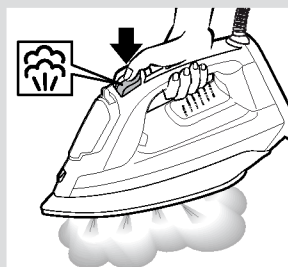

Dampstøt kan brukes til å fjerne gjenstridige skrukker eller lage en skarp press eller fold.

- 1 Velg programmet "Wool/Silk", "Cotton" eller "Linen".
- 2 Trykk på dampstøt-knappen (7) gjentatte ganger med minst 5 sekunders mellomrom.



7. Vertikal dampstryking

Vertikal dampstryking kan brukes til å fjerne skrukker på hengende klær, gardiner osv.

- 1 Velg programmet "Linen".
- 2 Heng plagget på en kleshenger.
- 3 Stryk vertikalt med avstand på 10 cm / in, og trykk på dampstøt-knappen (7) gjentatte ganger med mellomrom på minst 5 sekunder.

Viktig: Hvis SensorSecure-indikatorlampen (2) blinker under vertikal stryking, betyr det at håndtaket ikke holdes riktig, og strykejernet vil bli avkjølt.

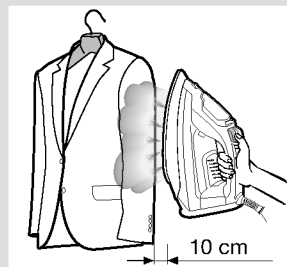



8. Spray

Spray kan brukes til å fjerne vanskelige skrukker.

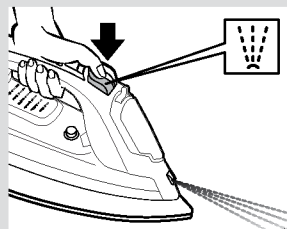
- 1 Når du stryker, trykker du på spray-knappen (5), slik at vann sprøytes ut av dysen (9) og ned på tøyet.



9. Etter stryking

- 1 Trekk ut støpselet fra stikkkontakten.
- 2 Flytt dampregulatoren (6) gjentatte ganger fra  til  (selvrensing). Sett dampregulatoren på .
- 3 Fyll på vanntanken.
- 4 Sett strykejernet loddrett på bakstykket (13), og la det avkjøles.
- 5 Surr strømedningen (14) løst rundt bakstykket på strykejernet. Oppbevar strykejernet i oppreist stilling.

Tips: Hvis du skal sette bort strykejernet med én gang, kan du bruke StoreProtect-tilbehøret (Se avsnittet "Tilbehør").

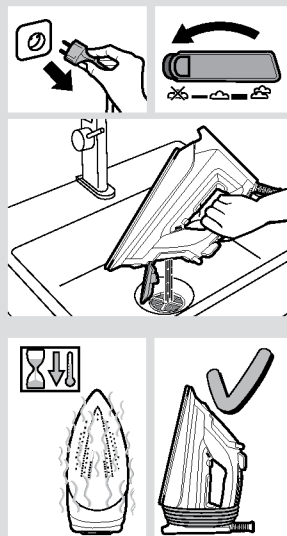



Rengjøring og vedlikeholdt

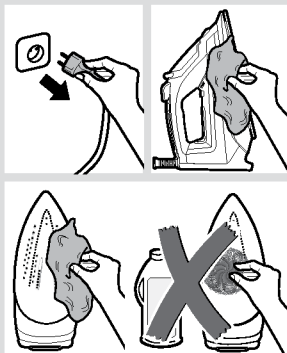

⚠ Forsiktig! Fare for brannskader!

Koble alltid strykejernet fra strømforsyningen før du utfører rengjøring eller vedlikehold.

- 1** Hvis strykejernet bare er litt skittent, trekker du ut kontakten og lar sålen (12) avkjøles. Tørk av utsiden av strykejernet og strykesålen med en fuktig bomullsklut.
- 2** For å holde sålen glatt bør du unngå hard kontakt med metallgjenstander. Bruk aldri en skuresvamp eller kjemikalier til å rengjøre sålen.



Avkalkingssystemer

A “self-clean”

Hver gang du trykker på dampregulatoren (6) rengjør self-clean-systemet mekanismen for kalkavleiring.

B “AntiCalc”

Hensikten med AntiCalc-kassetten er å redusere kalkavleiringen under dampstryking.

C Calc'nClean-funksjon

Calc'nClean-funksjonen hjelper med å fjerne kalkpartikler fra dampkammeret.

Etter en tids bruk begynner den automatiske varselampen for rengjøring “calc” (4) å blinke for å vise at avkalkingsprosessen “Calc'nClean” må gjennomføres.

Tips: Bruk denne funksjonen ca. annenhver uke hvis vannet i området er svært hardt - ikke vent til den automatiske varselampen for rengjøring “calc” begynner å blinke.

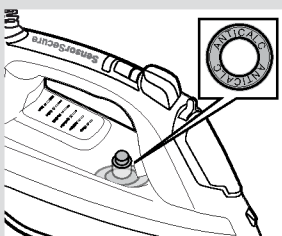

- 1 Sett dampregulatoren (6) på ~~☒~~. Trekk ut støpselet fra stikkkontakten.
- 2 Fyll vanntanken opp til merket for maksimal fylling.

Tips: Det anbefales å bruke avkalkingsmiddel for grundig avkalking (se avsnittet "Tilbehør"). Denne prosedyren bør utføres hver 3 måned.

Hell et mål (25 ml) avkalkingsmiddel på vanntanken.

- 3 Koble strykejernet til strømnettet og velg programmet "max / Linen". Når lampene max / Linen (1) lyser kontinuerlig, **trekker du støpselet til strykejernet ut av stikkkontakten (svært viktig!)**.

- 4 Hold strykejernet over en vask. Trykk på clean-knappen (11) og rist på strykejernet mens du holder det horisontalt. **Kokende vann og damp kommer ut**, og kan bringe med seg kalk eller bunnfall. Når strykejernet slutter å dryppe, kan du slippe knappen. Kontroller nøye at vanntanken er tom (**svært viktig!**).

- 5 Sett støpselet i stikkkontakten, og varm opp strykejernet igjen til resten av vannet har fordampet. Trykk på knappen "SET" (3) i tre sekunder eller til "calc"-lampen (4) slukner.

- 6 Trekk støpslet ut av stikkkontakten, og la strykesålen avkjøles. Tørk bare av strykesålen med en fuktig bomullsklut.

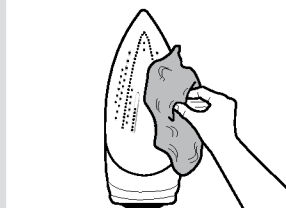
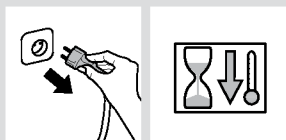
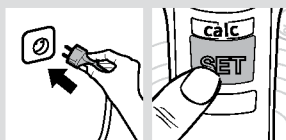
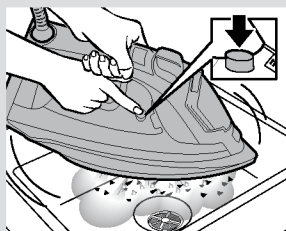
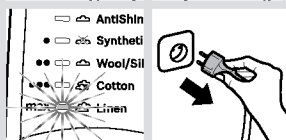
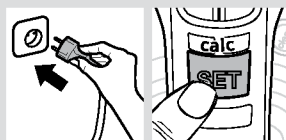
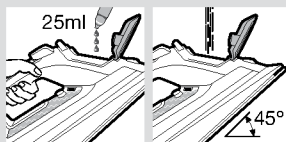
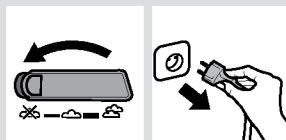

Tilbehør

Tilbehøret kan kjøpes hos kundeservice eller i spesialforretninger.

	Avkalkingsmiddel TDZ1101		“StoreProtect” TDZ1750		“TextileProtect” TDZ1550
Brukes ved grundig avkalking av dampstrykejernet. Innhold: 4 flasker x 25 ml		Trygg oppbevaring av strykejernet umiddelbart etter bruk, også med varm strykesåle.		Bruges til strygning med damp af fint tøj ved maksimal temperatur og med maksimal damp uden at beskadige tøjjet.	



Feilsøking

Problem	Sannsynlig årsak	Løsning
Strykejernet varmes ikke opp.	SensorSecure -funksjonen har blitt aktivert. Strykejernet er satt til standby.	Grip om håndtaket på strykejernet for å starte det på nytt.
Klærne har en tendens til å henge fast.	Såletemperaturen (12) er for høy.	Velg en lavere temperatur og vent til strykejernet er avkjølt.
Vann drypper fra strykesålen når dampstøtfunksjonen brukes.	Du har trykt på dampstøttnappen (7) flere ganger uten å vente i 5 sekunder mellom hvert trykk.	Vent 5 sekunder mellom hvert trykk på dampstøttnappen.
Det kommer ikke ut damp.	Dampregulatoren (6) er stilt inn på  .	Sett dampregulatoren på en høyere stilling.
For mye drypping eller damp.	Clean-knappen (11) lukkes ikke ordentlig.	Hold strykejernet slik at det vender bort fra det du skal stryke. Aktiver clean-knappen noen ganger.
Røyk kommer ut når du kobler til strykejernet for første gang.	Dette kan skyldes smøringen av enkelte av de innvendige delene.	Dette er normalt og stopper etter noen få minutter.
Avleiringer kommer ut gjennom hullene i sålen (12).	Spor av kalk kommer ut av dampkammeret.	Foreta en rengjøringsyklus (se avsnittet “Calc’nClean-funksjon”).

Hvis ingen av tiltakene over løser problemet, må du kontakte et autorisert teknisk servicesenter.

Du kan laste ned denne bruksanvisningen fra de lokale nettsidene til Bosch.



Beskrivning

1. Indikatorlampor för strykprogram
2. Indikatorlampa "SensorSecure"
3. Knappen "SET"
4. Indikatorlampor "calc"
5. Sprutknapp
6. Ångreglage
7. Knapp för ångtillförsel
8. Lock till vattenintag
9. Sprutmunstycke
10. Markering för maximal påfyllningsnivå
11. Knapp "clean"
12. Stryksula
13. Klack
14. Nätkabel

Använda apparaten



1. Fylla vattentanken

Denna apparat har konstruerats för användning med vanligt kranvatten.

Viktigt: Använd inga tillsatser! Tillsatsen av andra vätskor, såsom parfymer, vinäger, stärkelse, kondensvatten från torktumlare eller luftkonditioneringssystem eller kemikalier skadar apparaten. Eventuella skador som orsakas av de ovan nämnda produkterna leder till att garantin upphör att gälla!

- 1 Koppla bort strykjärnet från elnätet.
- 2 Sätt ångregulatorn (6) i läget .
- 3 Öppna vattenpåfyllningslocket (8).
- 4 Fyll vattentanken. **Fyll aldrig på över nivåmarkeringen för maximal påfyllning (10).**
- 5 Stäng locket till vattenpåfyllningen.

Tips: För att förlänga den optimala ångfunktionen kan du blanda kranvattnet med destillerat eller avmineraliserat vatten i förhållandet 1:1. Om kranvattnet i ditt område är mycket hårt bör du blanda kranvattnet med destillerat eller avmineraliserat vatten med förhållandet 1:2.

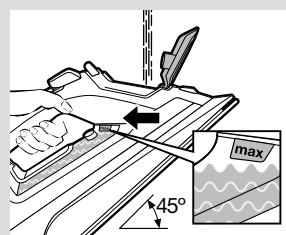
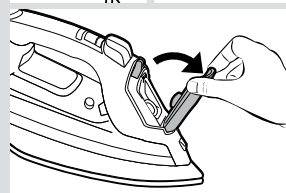
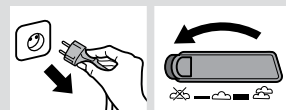



2. Uppvärmning

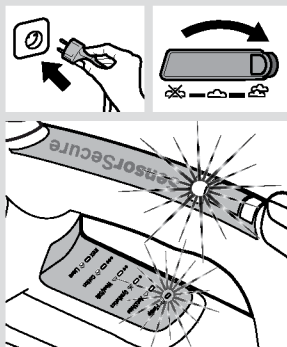

- 1 Anslut strykjärnet.
- 2 Sätt ångregulatorn (6) i läget .
- 3 Strykjärnet växlar automatiskt till programmet "i-Temp". Om du vill byta program, se avsnittet "Programval".
- 4 När strykjärnet är redo att användas, kommer indikatorlampan "i-Temp" (1) att förbli tänd.



"i-Temp" teknologi

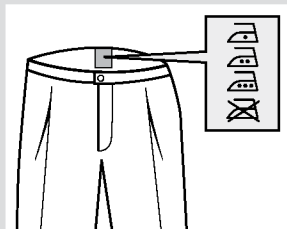

Denna teknologi ställer in en korrekt temperatur, som är lämplig för alla tyger som kan strykas (symboler.



"i-Temp"-teknologi fungerar inte för textilier som inte kan strykas (symboler .

Kontrollera plaggens skötselråd eller provstryk på ett ställe som inte syns.



3. Funktionen "SensorSecure"

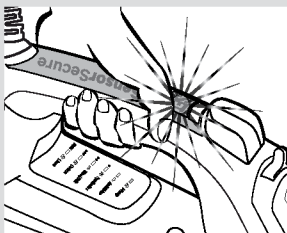

Efter den initiala uppvärmningen stänger funktionen "SensorSecure" automatisk av strykjärnet när det lämnas utan uppsikt, vilket höjer säkerheten och sparar energi.

- 1 När du håller i handtaget värms strykjärnet upp.
- 2 När du släpper handtaget, värms inte strykjärnet längre. Indikatorlampan "SensorSecure" (2) blinkar.



4. Programval

Ditt ångstrykjärn har sex strykprogram.

Du kan ändra strykprogram genom att trycka på knappen "SET" (3) successivt.

Programmet	Lämplig för
i-Temp	Alla sorters textilier.
AntiShine	Mörka och ömtåliga plagg. Minskar risken för blanka märken.
Synthetics ●	Syntet.
Wool / Silk ●●	Ull / Silke.
Cotton ●●●	Bomull.
Linen max	Linne.

Tips: Börja stryka plaggen som kräver den lägsta stryktemperaturen. Kontrollera rekommenderad stryktemperatur på lappen med skötselråd på respektive plagg.

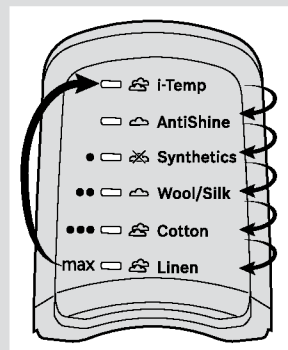
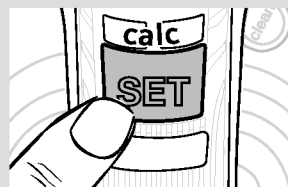

5. Ånglägen

Med ångreglaget (6) ställer du in mängden ånga för strykningen.

Ångläge	Ångreglage	Programmet
Stort ångflöde		i-Temp, Cotton, Linen
Mellanstort ångflöde		AntiShine, Wool / Silk
Strykning med torrt strykjärn		Synthetics

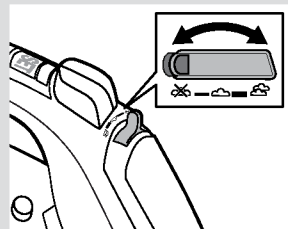

6. Ångtillförsel

Ångtillförsel kan användas för att stryka svårstrukna skrynklor eller för att pressa till perfekta pressveck eller plisseringar.

- 1 Välj programmet "Wool / Silk", "Cotton" eller "Linen".
- 2 Tryck på ångtillförselknappen (7) upprepade gånger med minst 5 sekunders intervall.

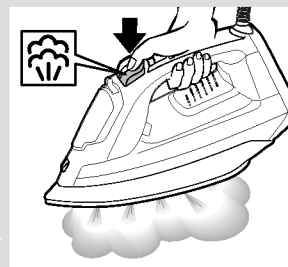



7. Vertikal ånga

Vertikal ånga används för att ta bort veck från hängande plagg, gardiner osv.

- 1 Välj "Linen"-programmet.
- 2 Häng klädesplagget på en klädhängare.
- 3 Använd strykjärnet i vertikalt läge med ett avstånd på 10 cm och tryck på knappen för ångtillförsel (7) upprepade gånger med pauser på minst 5 sekunder.

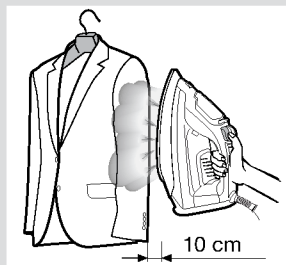

Viktigt: Om indikeringslampa "SensorSecure" (2) blinkar medan du stryker i en vertikal position innebär det att du inte har ett ordentligt tag om handtaget och strykjärnet kommer att kallna.





8. Sprutning

Vattensprutning kan användas för att avlägsna envisa skrynklor.

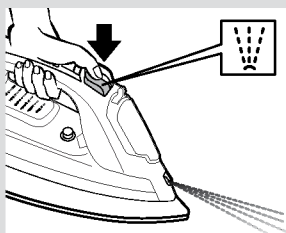
- 1 Medan du stryker trycker du på vattensprutknappen (5). Vatten kommer att spruta ut ur sprutmunstycket (9) och på tyget.



9. Efter strykning

- 1 Koppla bort strykjärnet från elnätet.
- 2 För ångregulatorns (6) från  till  och tillbaka igen flera gånger (självrengöring). Sätt ångregulatorn i läget .
- 3 Töm vattentanken.
- 4 Sätt strykjärnet åt sidan på klacken (13) i en vertikal position för att svalna.
- 5 Vira nätkabeln (14) löst runt strykjärnets klack. Förvara strykjärnet i upprätt läge.

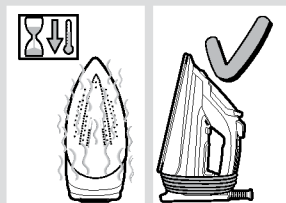
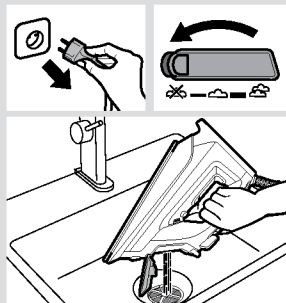

Tips: För att förvara strykjärnet direkt kan du använda tillbehöret "StoreProtect" (se avsnittet "Accessories").



Rengöring och underhåll

! Varning! Risk för brännskador!

Koppla alltid ifrån apparaten från elnätet innan du utför rengörings- eller underhållsätgärden på den.

- 1** Om strykjärnet bara är lätt smutsigt, drar du ur kontakten och låter stryksulan (12) kylas av. Torka endast av huset och stryksulan med en fuktig bomullstrasa.
- 2** För att hålla stryksulan slät ska du undvika kontakt med hårda metallföremål. Använd aldrig slipsvampar eller kemikalier för att rengöra stryksulan.

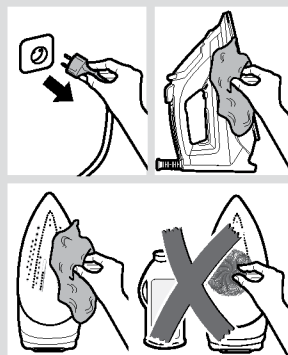

Rengöringssystem

A “self-clean”

Varje gång du trycker på ångreglaget (6) rengör “self-clean”-systemet (självrens) mekanismen för kalkrester.

B “AntiCalc”

Patronen “AntiCalc” har konstruerats för att reducera kalkavlagringar som bildas under ångstrykning.

C “Calc’nClean” funktionen

Funktionen “Calc’nClean” bidrar till att avlägsna kalkpartiklar från ångkammaren.

Efter en tid blinkar den automatiska rengöringsvarningen “calc” (4), vilket indikerar att “Calc’nClean”-processen måste utföras.

Tips: Om vattnet i ditt område är mycket hårt, kan du använda denna funktion ungefär varannan vecka utan att vänta på att den automatiska rengöringsvarningen “calc” ska blinka.

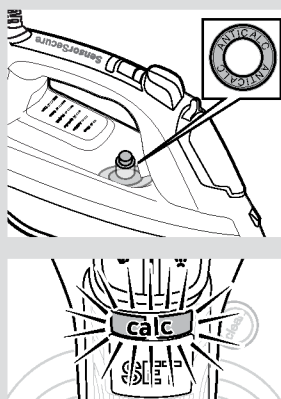

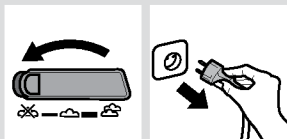

- 1 Sätt ångregulatorn (6) i läget ~~ON~~. Koppla bort strykJärnet från eluttaget.
- 2 Fyll vattentanken upp till nivån för maximal påfyllning.

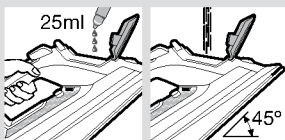

Tips: För djuprengöring rekommenderas rengöringsvätskan (se avsnittet "Tillbehör"). Detta ska utföras var 3:e månad.
Håll ett mått (25 ml) av rengöringsvätskan i vattentanken.



- 3 Anslut strykJärnet och välj programmet "max / Linen". När lamporna "max / Linen" (1) lyser kontinuerligt, skall strykJärnet skiljas från elförsörjningen (mycket viktigt!).

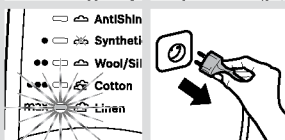

- 4 Håll strykJärnet över ett tvättställ. Tryck på knappen "clean" (11) och skaka strykJärnet fram och tillbaka samtidigt som du håller det i en horisontell position. **Kokande vatten och ånga kommer ut**, tillsammans med kalk eller avlagringar som kan ha funnits där. När strykJärnet upphör att droppa släpper du knappen. Kontrollera noga att vattentanken är tom (**mycket viktigt!**).

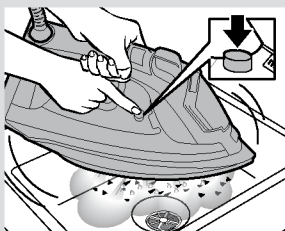

- 5 Anslut strykJärnets elsladd igen och värm upp strykJärnet tills allt vatten har förångats. Tryck på knappen "SET" (3) i tre sekunder eller tills lampan "calc" (4) släcks.

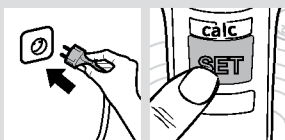

- 6 Dra ut elsladden ur vägguttaget och låt stryksulan svalna. Torka av stryksulan med en fuktad bomullstrasa.

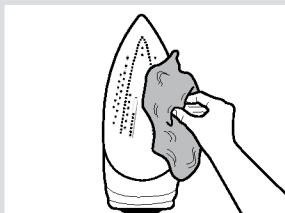
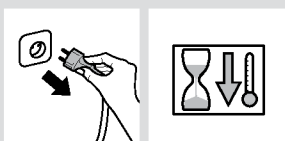

Tillbehör

Tillbehöret kan beställas från kundservice eller specialbutiker.

	Rengöringsvätska TDZ1101		“StoreProtect” TDZ1750		“TextileProtect” TDZ1550
För djuprengöring av ångstrykjärnet. Innehåll: 4 flaskor x 25 ml		Möjliggör en omedelbar och säker förvaring av järnet även när stryksulan är het.		Används för att stryka ömtåliga plagg med en maximal temperatur och maximal ångeffekt utan att skada dem.	



Felsökning

Problem	Möjlig orsak	Lösning
Strykjärnet värms inte upp.	Funktionen “SensorSecure” har aktiverats. Strykjärnet är inställt på standby.	Ta tag i handtaget på strykjärnet för att starta om det.
Kläderna tenderar att fastna.	Stryksulans (12) temperatur är för hög.	Välj en lägre temperatur och vänta tills strykjärnet har kylts ner.
Vatten droppar ur stryksulan när funktionen “shot of steam” används.	Du har tryckt på knappen för ångtillförsel (7) upprepade gånger men utan att vänta minst 5 sekunder mellan varje tryckning.	Vänta 5 sekunder mellan varje tryckning på knappen för ångtillförsel.
Ångan kommer inte ut.	Ångreglaget (6) står på läget  .	Sätt ångreglaget i ett högre läge.
Mycket droppar eller ånga.	Knappen “clean” (11) stänger inte ordentligt.	Rikta strykjärnet bort från plagget. Tryck på knappen “clean” några gånger.
Det kommer ut rök när man ansluter strykjärnet för första gången.	Detta kan bero på smörjningen av några inre delar.	Detta är normalt och avstannar efter några minuter.
Avlagringar kommer ut ur hålen på strykplattan (12).	Spår av kalk kommer ut ur ångkammaren.	Utför en rengöringscykel (se avsnittet “Calc’nClean”).

Om förslagen ovan inte avhjälper problemen: kontakta auktoriserad teknisk service.

Du kan ladda ner denna handbok från Boschs lokala hemsidor.



Tuotekuvaus

1. Silitysohjelman merkkivalot
2. "SensorSecure"-merkkivalo
3. "SET"-painike
4. "calc"-merkkivalot
5. Suihkepainike
6. Höyryn säädin
7. Pikahöyrytyspainike
8. Vedentäyttöaukko
9. Suihkeen suutin
10. Tasomerkinä maksimitäyttöä varten
11. "clean"-painike
12. Silityspohja
13. Kanta
14. Virtajohto

Laitteen käyttäminen



1. Vesisäiliön täyttäminen

Tämä laite on tarkoitettu käytettäväksi normaalilla hanavedellä.

Tärkeää: Älä käytä lisäaineita! Muiden nesteiden, kuten hajusteiden, etikan, tärkkelyksen, kuivausrumpujen tai ilmastointijärjestelmien kondenssiveden tai kemikaalien käyttö vahingoittaa laitetta. Edellä mainittujen tuotteiden käyttö mitätöi takuun!

- 1 Irrota silitysrauta sähköverkosta.
- 2 Aseta höyryn säädin (6) asentoon .
- 3 Avaa vedentäyttöaukko (8).

- 4 Täytä vesisäiliö. **Älä milloinkaan täytä säiliötä maksimitason yli (10)!**
- 5 Sulje vedentäyttöaukon kansi.

Vinkki: Sekoita hanavettä tislattuun tai demineralisoituun veteen suhteessa 1:1 höyrytystoiminnon tehon optimoimiseksi. Jos alueesi hanavesi on erittäin kovaa, sekoita hanavettä tislattuun tai demineralisoituun veteen suhteessa 1:2.

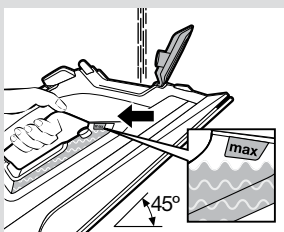
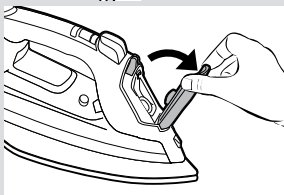
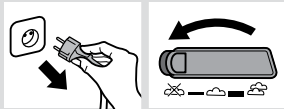



2. Lämpeneminen

- 1 Kytke silitysrauta sähköverkkoon.
- 2 Aseta höyryn säädin (6) asentoon
- 3 Silitysrauta siirtyy automaattisesti "i-Temp"-ohjelmaan. Jos haluat siirtyä toiseen ohjelmaan, katso osio "Ohjelman valinta".
- 4 **Kun silitysrauta on kuumennut käyttölämpötilaan, "i-Temp"-merkkivalo (1) palaa jatkuvasti.**

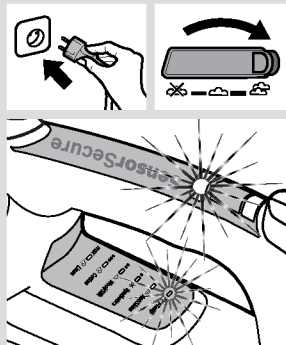

"i-Temp"-teknologia

Tämä teknologia asettaa lämpötilan, joka soveltuu kaikille tekstiileille, joita voidaan silittää (symbolit

"i-Temp"-teknologia ei koske tekstiilejä, joita ei saa silittää (symboli

Tarkista tekstiilin hoito-ohjemerkin tai kokeile silittää normaalisti piilossa olevaan tekstiilin osaan.

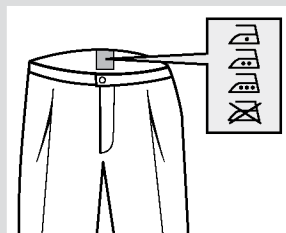

3. "SensorSecure" -toiminto

Alkukuumuksen jälkeen "SensorSecure"-toiminto katkaisee silitysraudan virran, kun se jätetään ilman valvontaa. Se parantaa täten laitteen turvallisuutta ja säästää energiaa.

- 1 Kun kahvasta pidetään kiinni, silitysrauta kuumenee.
- 2 Kun kahva päästetään irti, silitysraudan kuumeneminen keskeytyy. "SensorSecure"-merkkivalo (2) vilkkuu.

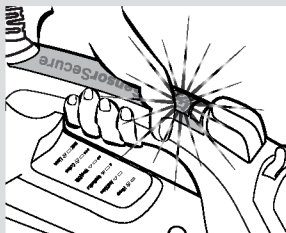



4. Ohjelman valinta

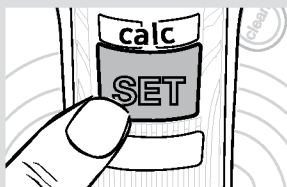

Höyrysilitysraudassasi on kuusi silitysohjelmaa.

Voit vaihtaa silitysohjelmaa painamalla toistuvasti "SET"-painiketta (3).

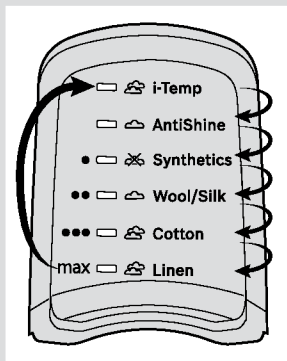

Ohjelma	Soveltuva
i-Temp	Kaikki tekstiilit.
AntiShine	Tummien ja arkalaatusiten tekstiilien. Vähentää kiiltävien jälkien muodostumisvaaraa.
Synthetics ●	Keinokuidut.
Wool / Silk ●●	Villa / Silkki.
Cotton ●●●	Puuvilla.
Linen max	Pellava.

Vinkki: Aloita silitys kankaista, jotka vaativat pienimmän silityslämpötilan. Tarkista suositeltava silityslämpötila vaatekappaleen merkistä.



5. Höyryasetukset

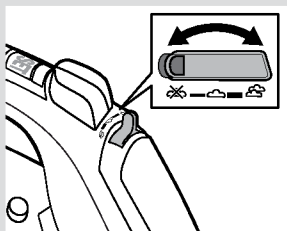

Höyryn voimakkuutta säädetään silityksen aikana höyryn säätimellä (6).

Höyryasetus	Höyryn säädin	Ohjelma
Suuri höyryvirtaus		i-Temp, Cotton, Linen
Keskisuuri höyryvirtaus		AntiShine, Wool / Silk
Kuivasilitys		Synthetics



6. Pikahöyrytoiminto

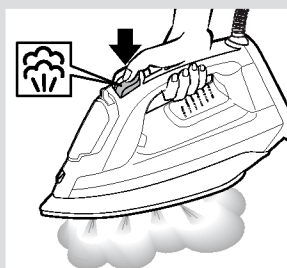

Pikahöyrytyksen avulla voidaan poistaa vaikeita ryppyjä tai painaa laskoksia.

- 1 Valitse "Wool / Silk", "Cotton" tai "Linen" -ohjelma.
- 2 Paina pikahöyrytyspainiketta (7) useamman kerran vähintään 5 sekunnin välein.



7. Pystysuora höyry

Pystysuoran höyryn avulla voidaan poistaa ryppejä riippuvista vaatteista, verhoista jne.

- 1 Valitse "Linen"-ohjelma.
- 2 Ripusta vaate vaateripustimeen.
- 3 Käytä silitysrautaa pystyasennossa 10 cm:n etäisyydeltä ja paina pikahöyrytyspainiketta (7) toistuvasti jättäen painallusten väliin vähintään 5 sekuntia.

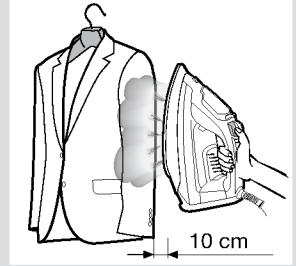

Tärkeää: Jos "SensorSecure"-merkkivalo (2) vilkkuu pystysuoraan silittettäessä, se merkitsee sitä, että ote kahvasta ei ole riittävän hyvä ja että silitysrauta jäähtyy. Ota kunnollinen ote kahvasta, niin että merkkivalo palaa jatkuvasti.



8. Suihke

Suihkeen avulla voidaan poistaa vaikeita ryppejä.

- 1 Paina suihkepainiketta (5) silittäessäsi ja suihkeen suuttimesta (9) suihkuu vettä kankaaseen.

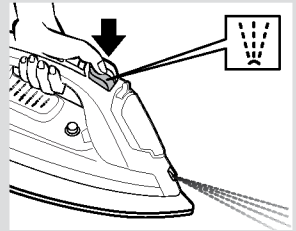

9. Silittämisen jälkeen

- 1 Irrota silitysrauta sähköverkosta.
- 2 Aseta höyryn säädin (6) asennosta ~~✗~~ asentoon ☁ ja takaisin useita kertoja (itsepuhdistus). Aseta höyryn säädin asentoon ~~✗~~.
- 3 Tyhjennä vesisäiliö.
- 4 Aseta silitysrauta sivuun pystyasentoon kantansa (13) päälle, niin että se voi jäähtyä.
- 5 Kierrä virtajohto (14) löysästi silitysraudan kannan ympärille. Säilytä silitysrautaa pystyasennossa.

Vinkki: Jos haluat laittaa silitysraudan säilytykseen välittömästi silittämisen jälkeen, voit käyttää "StoreProtect" (säilytyksen suojaus) -lisävarustetta (katso kappale "Lisävarusteet").

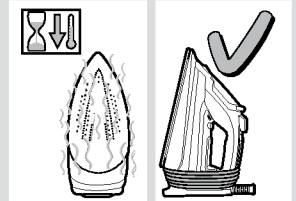
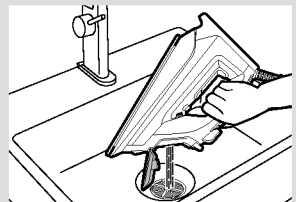
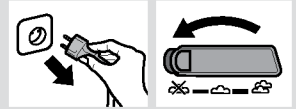



Puhdistus ja ylläpito

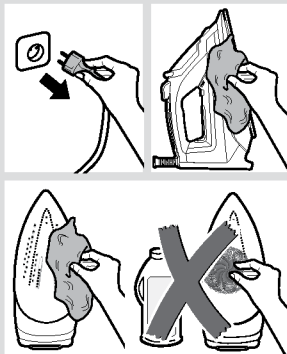

⚠ Varoitus! Palovammavaara!

Irrota laite aina sähköverkosta ennen sen puhdistamista tai huoltamista.

- 1** Jos silitysrauta on hieman likainen, irrota pistoke ja anna silityspohjan (12) jäähtyä. Pyyhi ulkokuori ja silityspohja ainoastaan kostealla kankaalla.
- 2** Pidä silityspohja tasaisena välttämällä sen osumista metalliosiin. Älä koskaan käytä hankausalustaa tai kemikaaleja silityspohjan puhdistamiseen.



AntiCalc

Kalkinpoistojärjestelmät

A “self-clean”

Aina höyryn säädintä (6) painettaessa “self-clean” (itsepuhdistus) -järjestelmä puhdistaa mekanismin kalkkijäämistä.

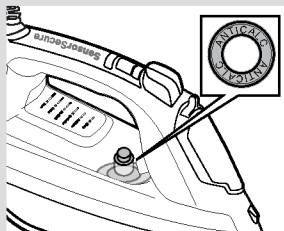

B “AntiCalc”

“AntiCalc”-patruuna on suunniteltu vähentämään kalkkikertymiä höyrysilityksen aikana.

C “Calc’nClean”-toiminto

“Calc’nClean”-toiminto auttaa poistamaan saostumia höyrysäiliöstä.

Automaattisen puhdistuksen varoitusvalo “calc” (4) alkaa vilkkua tietyn käyttöajan kuluttua ilmaisten, että “Calc’nClean”-prosessi on suoritettava.

Vinkki: Jos alueesi vesi on erityisen kovaa, voit käyttää toimintoa noin kahden viikon välein ilman että odotat automaattisen puhdistuksen varoitusvalon “calc” alkavan vilkkua.

- 1 Aseta höyryn säädin (6) asentoon . Irrota silitysrauta sähköverkosta.
- 2 Täytä vesisäiliö maksimitäytön tasomerkintään asti.

Vinkki: Käytä erityistä kalkinpoistoainetta kalkin tehokkaaseen poistamiseen (katso kappale "Lisävarusteet"). Suorita tämä toimenpide 3 kuukauden välein. Kaada mitta-astiallinen (25 ml) kalkinpoistoainetta vesisäiliöön.

- 3 Kytke silitysrauta sähköverkkoon ja valitse "max / Linen"-ohjelma. Kun merkkivalot "max / Linen" (1) alkavat palaa koko ajan, **irrota silitysrauta sähköverkosta (erittäin tärkeää!)**.

- 4 Pidä silitysrautaa pesualtaan yllä. Paina "clean"-painiketta (11) ja ravista silitysrautaa edestakaisin pitäen sitä vaakasuorassa asennossa. **Ulos tulee kiehuvaa vettä ja höyryä**, jotka tuovat mukanaan kalkin ja mahdolliset saostumat. Kun silitysrauta ei enää huoluta vettä, vapauta "clean"-painike. Tarkasta huolellisesti, että vesisäiliö on tyhjä (**erittäin tärkeää!**).

- 5 Kytke silitysrauta pistorasiaan ja kuumenna se uudelleen, kunnes loput vedestä on haihtunut pois. Paina "SET"-painiketta (3) kolmen sekunnin ajan tai kunnes "calc"-valo (4) sammuu.

- 6 Irrota silitysrauta pistorasiasta ja anna silityspohjan jäähtyä. Puhdista silityspohja ainoastaan kostealla puuvillakankaalla.

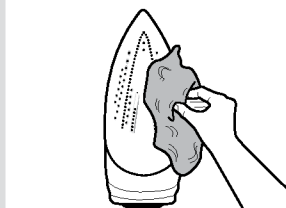
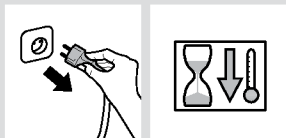
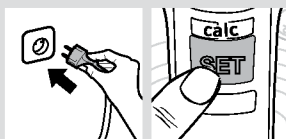
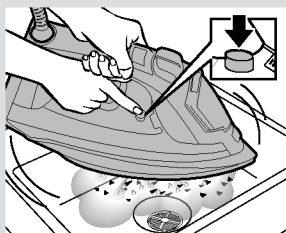
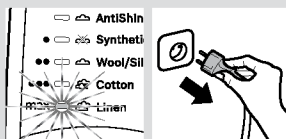
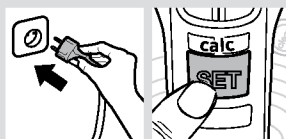
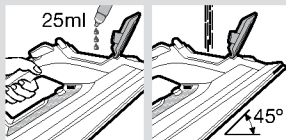
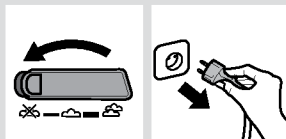

Lisävarusteet

Lisävarusteita voi ostaa asiakaspalvelusta tai alan erikoisliikkeistä.

 Kalkinpoistoaine TDZ1101	 “StoreProtect” TDZ1750	 “TextileProtect” TDZ1550
Höyrysilitysraudan tehokkaaseen kalkinpoistoon. Sisältää: 4 pulloa x 25 ml	Mahdollistaa silitysraudan asettamisen turvallisesti säilöön heti käytön jälkeen, vaikka silityspohja olisi kuuma.	Käytetään arkojen vaatekappaleiden höyrysilitykseen enimmäislämmöllä ja -höyryllä ilman, että vaatekappaleet vahingoittuvat.



Vianmääritys

Ongelma	Mahdollinen syy	Ratkaisu
Silitysrauta ei kuumene.	“SensorSecure”-toiminto on aktivoitu. Silitysrauta on asetettu valmiustilaan.	Tartu silitysraudan kahvaan sen käynnistämiseksi.
Vaatteet tarttuvat helposti.	Silityspohja (12) lämpötila on liian korkea.	Valitse alhaisempi lämpötila ja odota, kunnes silitysrauta on jäähtynyt.
Vettä valuu ulos silityspohjasta käytettäessä “shot of steam” (pikahöyrytys)-toimintoa.	Olet painanut pikahöyrytyspainiketta (7) toistuvasti odottamatta 5 sekuntia jokaisen painalluksen välissä.	Odota 5 sekuntia jokaisen pikahöyrytyspainikkeen painalluksen välissä.
Höyryä ei tule.	Höyryn säädin (6) on asetettu asentoon  .	Aseta höyryn säädin korkeampaan asentoon.
Pisaroita liikaa tai höyrytys liian voimakasta.	“clean”-painiketta (11) ei ole suljettu oikein.	Suuntaa silitysrauta poispäin silitysalueelta. Paina muutaman kerran “clean”-painiketta.
Savua tulee ulos, kun silitysrauta kytketään päälle ensimmäisen kerran.	Tämä voi johtua sisäosien voitelusta.	Tämä on normaalia ja se menee ohi muutaman minuutin kuluessa.
Jäämiä tulee ulos silityspohjan (12) rei’istä.	Kalkkijäämiä tulee ulos höyrykammioista.	Suorita puhdistustoimenpiteet (katso osio “Calc’nClean -toiminto”).

Jos edellä mainittujen toimenpiteiden avulla ei ratkaista ongelmaa, ota yhteyttä valtuutettuun huoltopalveluun.

Voit ladata tämän käyttöoppaan paikalliselta Bosch-verkkosivustolta.



Descripción

- | | |
|--------------------------------------|------------------------------|
| 1. Lámparas indicadoras de programa | 8. Tapa del depósito de agua |
| 2. Lámpara indicadora "SensorSecure" | 9. Salida de spray |
| 3. Botón "SET" | 10. Marca de llenado máximo |
| 4. Lámpara indicadora "calc" | 11. Botón "clean" |
| 5. Botón de spray | 12. Suela |
| 6. Regulador de vapor | 13. Talón |
| 7. Botón de supervapor | 14. Cable de red |

Manera de usar la plancha



1. Llenar de agua el depósito

Su plancha ha sido diseñada para usar agua del grifo.

Importante: ¡No utilizar aditivos! Añadir cualquier otro líquido, como perfume, vinagre, almidón, agua de condensación de secadoras, agua de condensación de aires acondicionados u otros productos químicos puede ocasionar daños en el aparato e implica la anulación de la garantía.

- 1 Desenchufe la plancha.
- 2 Coloque el regulador de vapor (6) en la posición .
- 3 Abra la tapa del depósito de agua (8).

4 Llene de agua el depósito. **Nunca sobrepase la marca de llenado máximo (10).**

5 Cierre la tapa del depósito de agua.

Consejo: Para prolongar la vida útil del aparato, mezcle agua del grifo con agua destilada o desmineralizada en la misma proporción (1:1). Si el agua de su zona es muy dura, mezcle agua del grifo con agua destilada o desmineralizada en doble proporción (1:2).

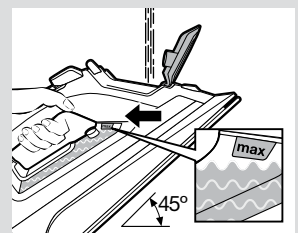
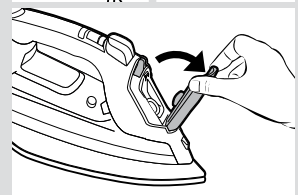
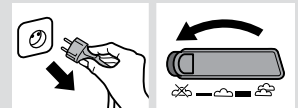

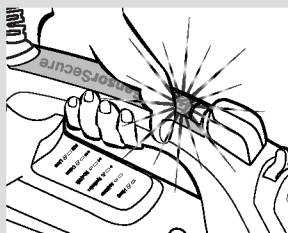
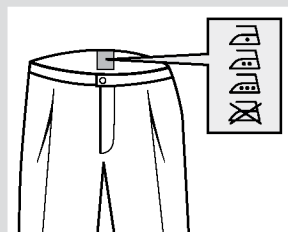
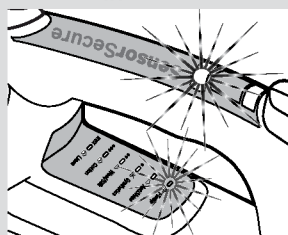



2. Calentamiento

- 1 Encufete la plancha.
- 2 Coloque el regulador de vapor (6) en la posición .
- 3 Se selecciona de forma automática el programa "i-Temp". Si desea otro programa, consulte el apartado "Programas de planchado".
- 4 **Cuando la plancha está lista para su uso**, la lámpara indicadora "i-Temp" (1) se ilumina de forma permanente.



Tecnología "i-Temp"

Esta tecnología establece una temperatura adecuada para todo tipo de tejido que pueda ser planchado (símbolos .

La tecnología "i-Temp" no es aplicable a tejidos que no puedan ser planchados (símbolo .

Preste atención a la etiqueta de planchado de la prenda, o pruebe a planchar sobre una zona no visible de la prenda.



3. Función "SensorSecure"

Después del calentamiento inicial, la función "SensorSecure" desconecta la plancha si se deja desatendida. De este modo se incrementa la seguridad y se ahorra energía.

- 1 Mientras el asa está agarrada, la plancha se calienta.
- 2 Al soltar el asa, la plancha deja de calentarse. La lámpara "SensorSecure" (2) parpadea.



4. Programas de planchado

Su plancha dispone de 6 programas de planchado. **Para cambiar el programa, pulse sucesivamente el botón de navegación SET (3).**

Programa	Adecuado para
i-Temp	Todo tipo de tejidos que puedan ser planchados.
AntiShine	Tejidos oscuros o delicados. Reduce el riesgo de brillos.
Synthetics ●	Sintéticos.
Wool / Silk ●●	Lana / Seda.
Cotton ●●●	Algodón.
Linen max	Lino.

Consejo: Comience siempre por las prendas cuyos tejidos requieren una menor temperatura de planchado. Para ello, consulte la etiqueta de la prenda.



5. Modos de vapor

El regulador de vapor (6) sirve para ajustar la cantidad de vapor producido al planchar.

Nivel de vapor	Regulador de vapor	Programa
Máximo		i-Temp, Cotton, Linen
Medio		AntiShine, Wool / Silk
Planchado en seco		Synthetics



6. Función supervapor

Utilícelo para eliminar arrugas severas o al presionar sobre pliegues duros.

- 1 Seleccione el programa "Wool / Silk", "Cotton" o "Linen".
- 2 Pulse repetidamente el botón de supervapor (7) a intervalos de 5 segundos.

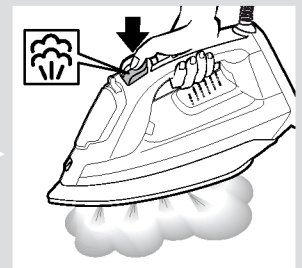
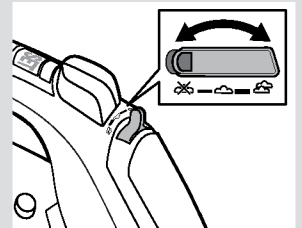
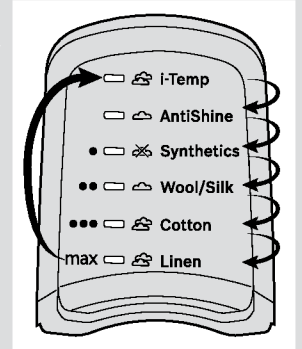
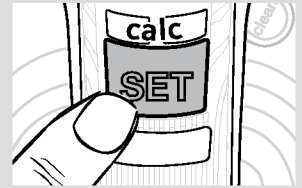

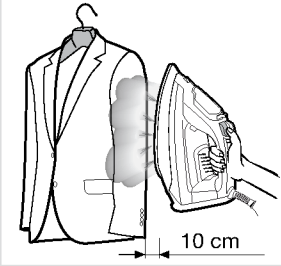

7. Planchado vertical

Utilícelo para eliminar arrugas de prendas colgadas de perchas, cortinas, etc.

- 1 Seleccione el programa "Linen".
- 2 Cuelgue la prenda a planchar en una percha.
- 3 Mantenga la plancha en posición vertical delante de la prenda, a unos 10 cm de distancia. Pulse a intervalos de 5 segundos el botón de supervapor (7).

Importante: Si la lámpara indicadora "SensorSecure" (2) parpadea mientras plancha en posición vertical, significa que el asa no se está agarrando de manera adecuada y por tanto la plancha se enfría.



8. Spray

Utilícelo para eliminar arrugas severas.

- 1 Al planchar, pulse el botón de spray (5) y se proyectará agua desde la salida de spray (9) sobre la prenda.

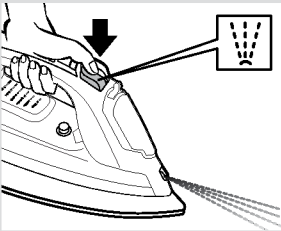

9. Tras cada planchado

- 1 Desenchufe la plancha.
- 2 Mueva el regulador de vapor (6) desde ~~☒~~ hasta ☒ varias veces (auto limpieza). Coloque el regulador de vapor en la posición ~~☒~~.
- 3 Vacíe el depósito de agua.
- 4 Apoye la plancha sobre su talón (13) y déjela enfriar.
- 5 Enrolle el cable de red (14) alrededor del talón, sin apretarlo en exceso. Guarde la plancha siempre en posición vertical apoyada sobre su talón.

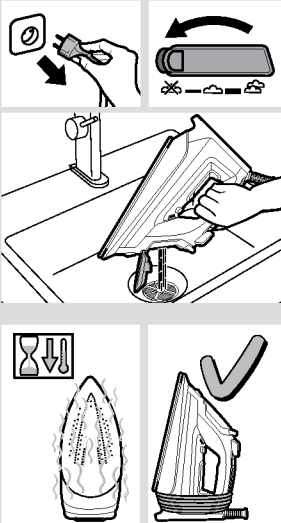

Consejo: Para guardar la plancha de forma inmediata, puede usar el accesorio "StoreProtect" (ver apartado "Accesorios").



Limpeza y mantenimiento

⚠ ¡Atención! ¡Riesgo de quemaduras!

Desenchufe siempre la plancha de la red antes de realizar cualquier trabajo de limpieza o mantenimiento.

- 1 Si la plancha está ligeramente sucia, deje enfriar la suela de la plancha (12). Limpie el cuerpo del aparato y la suela con un paño húmedo, secándola a continuación.
- 2 Para mantener la suela suave, evite que entre en contacto con objetos metálicos. No utilice nunca estropajos ni productos químicos para limpiar la suela.

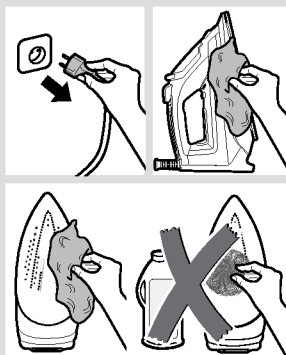

Sistemas de descalcificación

A “self-clean”

Cada vez que utilice el regulador de vapor (6), el sistema “self-clean” limpia los sedimentos de cal del mecanismo.

B “AntiCalc”

El cartucho “AntiCalc” ha sido diseñado para reducir la acumulación de cal que se produce durante el planchado con vapor.

C Función “Calc’nClean”

La función “Calc’nClean” ayuda a eliminar partículas de cal de la cámara de vapor.

Después de un periodo de uso determinado, la lámpara de aviso automático de limpieza “calc” (4) parpadeará. En ese momento debe realizar el proceso “Calc’nClean”:

Consejo: Si el agua de su zona es muy dura, utilice esta función cada dos semanas aproximadamente sin esperar al aviso automático de limpieza “calc”.

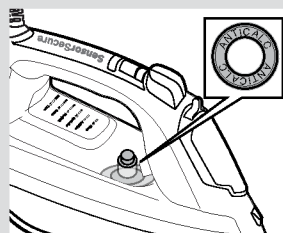

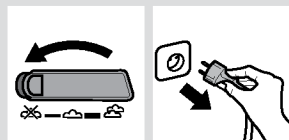

1 Coloque el regulador de vapor (6) en la posición . Desconecte la plancha de la red.

2 Llene el depósito con un vaso hasta la marca de llenado máximo.

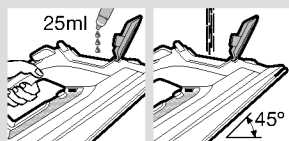

Consejo: para una eliminación profunda de la cal, puede usar el líquido descalcificante (ver apartado "Accesorios"). Vierta una dosis (25 ml) de líquido descalcificante dentro del depósito. Debe hacerse cada 3 meses.

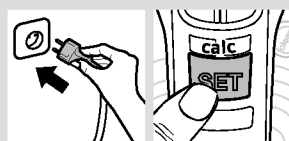

3 Conecte la plancha y seleccione el programa "max / Linen"). Cuando la lámpara "max / Linen" se encienda de forma permanente, **desenchufe la plancha (¡muy importante!)**.

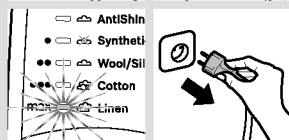

4 Sujete la plancha sobre un fregadero. Apriete el botón "clean" (11) y agite la plancha de adelante hacia atrás, a la vez que la mantiene en posición horizontal. **Saldrá vapor y agua hirviendo**, arrastrando partículas de cal y sedimentos si los hay. Cuando la plancha deje de gotear, suelte el botón. Asegúrese de que el depósito de agua esté vacío (**¡muy importante!**).



5 Enchufe y caliente la plancha hasta evaporar los restos de agua. Pulse el botón "SET" (3) durante tres segundos o hasta que la lámpara "calc" (4) se apague.

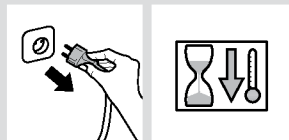
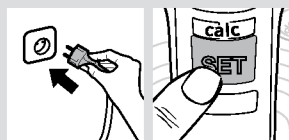

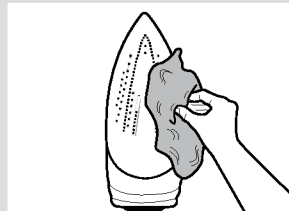

6 Desenchufe la plancha y deje enfriar la suela. Limpie la suela con un paño de algodón húmedo.



Accesorios

Puede adquirirlos en el servicio postventa o en comercios especializados.

 <p>Líquido descalcificante TDZ1101</p>	 <p>“StoreProtect” TDZ1750</p>	 <p>“TextileProtect” TDZ1550</p>
<p>Para una eliminación profunda de la cal. Contenido: 4 dosis de 25 ml.</p>	<p>Para guardar la plancha de forma inmediata y segura, incluso con la suela caliente.</p>	<p>Para planchar prendas delicadas con vapor a máxima temperatura y nivel de vapor, evitando que éstas se dañen.</p>



Anomalías más comunes

Problema	Causa probable	Solución
La plancha no calienta.	La función “SensorSecure” se ha activado. La plancha se encuentra en estado de espera.	Agarre el asa de la plancha para activarla.
La ropa tiende a pegarse.	La temperatura de la suela (12) es demasiado alta.	Seleccione una temperatura más baja y espere a que la plancha se enfríe.
Gotea agua cuando se usa la función “supervapor”.	Ha presionado el botón de supervapor (7) repetidas veces, sin esperar 5 segundos entre cada pulsación.	Espere 5 segundos entre cada pulsación del botón de supervapor.
No se produce vapor.	El regulador de vapor (6) se encuentra en la posición  .	Seleccione con el regulador un nivel de vapor más alto.
La plancha gotea o emite vapor de forma excesiva.	El botón “clean” (11) no cierra de forma adecuada.	Aparte la plancha de la ropa y pulse unas cuantas veces el botón “clean”.
Se desprenden humos y olores al conectar la plancha por primera vez.	Engrase de algunas piezas internas.	Esto es normal y cesará en pocos minutos.
Sale suciedad por los agujeros de la suela (12).	Restos de cal procedentes de la cámara de vaporización.	Lleve a cabo un ciclo de limpieza (ver apartado “Función Calc’nClean”).

Si lo anterior no soluciona el problema, póngase en contacto con un Servicio de Asistencia Técnica autorizado.

Este manual puede ser descargado desde la página local de Bosch.



Descrição

1. Indicadores luminosos do programa de engomar
2. Indicador luminoso "SensorSecure"
3. Botão "SET"
4. Indicador luminoso "calc"
5. Botão de spray
6. Regulador de vapor
7. Botão de jacto de vapor
8. Tapa do orifício de enchimento de água
9. Bocal de spray
10. Marca de nível de enchimento máximo
11. Botão "clean"
12. Base
13. Parte traseira
14. Cabo de alimentação

Utilização

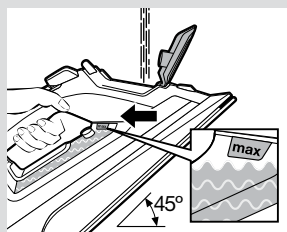
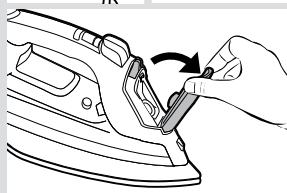
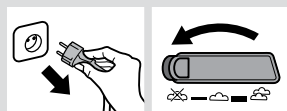

1. Encher o reservatório de água

Este aparelho foi concebido para usar água da torneira.

Importante: Não utilize aditivos! A adição de outros líquidos, como perfume, vinagre, amido, água de condensação de máquinas de secar roupa ou de sistemas de ar condicionado ou quaisquer outros produtos químicos danificará o aparelho. Todos os danos provocados pela utilização dos produtos acima mencionados tornarão a garantia nula!

- 1 Desligue o ferro da tomada de corrente.
- 2 Coloque o regulador de vapor (6) na posição ~~on~~.
- 3 Abra a tampa do orifício de enchimento de água (8).

4 Encha o reservatório de água. **Nunca encha o reservatório acima da marca de nível de enchimento máximo (10)!**

- 5 Feche a tampa do orifício de enchimento de água.

Sugestão: Para que a função de vapor continue a funcionar nas condições ideais, pode misturar água da torneira com água destilada ou desmineralizada 1:1. Se a água da torneira na sua área de residência for muito dura, misture-a com água destilada ou desmineralizada 1:2.





2. Aquecimento

- 1 Ligue o ferro à tomada.
- 2 Coloque o regulador de vapor (6) na posição .
- 3 O ferro passa automaticamente para o programa “i-Temp”. Caso pretenda mudar para outro programa, consulte a secção “Seleção de programas”.
- 4 **Quando o ferro estiver pronto a utilizar, o indicador luminoso “i-Temp” (1) fica permanentemente aceso.**



Tecnologia “i-Temp”

Esta tecnologia define a temperatura ideal, adequada a todos os tecidos que possam ser engomados (símbolos .

O Tecnologia “i-Temp” não é aplicável a tecidos que não possam ser engomados (símbolo .

Verifique a etiqueta da peça de roupa, para conhecer os detalhes, ou experimente engomar uma parte do tecido que, normalmente, não seja visível.



3. Função “SensorSecure”

Após o aquecimento inicial, a função “SensorSecure” desliga o ferro quando este não está a ser utilizado, aumentando, assim, a segurança e poupando energia.

- 1 Quando se pega no ferro de engomar, o mesmo aquece.
- 2 Quando se larga o ferro de engomar, o mesmo para de aquecer. O indicador luminoso “SensorSecure” (2) irá piscar.

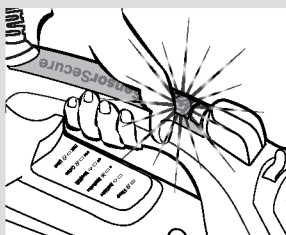
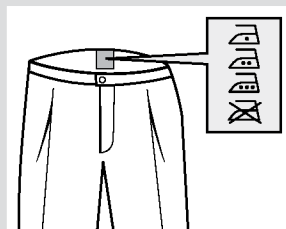
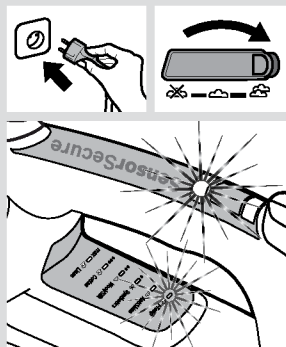

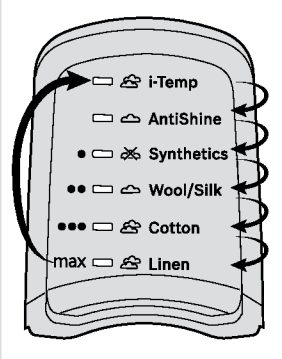
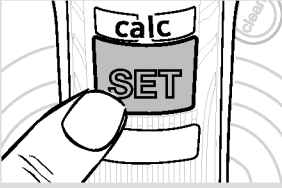

4. Seleção de programas

O seu ferro a vapor dispõe de seis programas de engomar.

Pode mudar de programa de engomar, premindo o botão “SET” (3) sucessivamente.

Programa	Adequada para
i-Temp	Todos os tecidos que possam ser engomados.
AntiShine	Tecidos escuros e delicados. Reduz o risco de a peça de roupa ficar com lustro.
Synthetics ●	Sintéticos-lingerie.
Wool / Silk ●●	Lã / Seda.
Cotton ●●●	Algodão.
Linen max	Linho.

Sugestão: Comece por engomar os tecidos que requerem o nível mínimo de temperatura. Verifique a temperatura de engomar recomendada na etiqueta da peça de roupa.



5. Modos de vapor

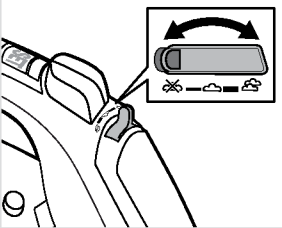

O regulador de vapor (6) é utilizado para regular a quantidade de vapor produzida ao engomar.

Modo de vapor	Regulador de vapor	Programa
Fluxo de vapor elevado		i-Temp, Cotton, Linen
Fluxo de vapor médio		AntiShine, Wool / Silk
Engomar a seco		Synthetics

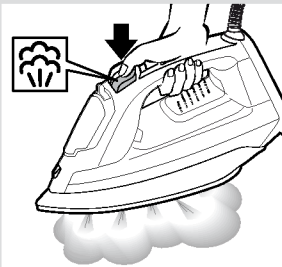

6. Função de jacto de vapor

A função de jacto de vapor pode ser utilizada para remover vincos ou pregas difíceis.

- 1 Seleccione o programa “Wool / Silk”, “Cotton” ou “Linen”.
- 2 Prima repetidamente o botão de jacto de vapor (7) a intervalos mínimos de 5 segundos.



7. Vapor vertical

O vapor vertical pode ser utilizado para remover vincos em roupas penduradas em cabides, cortinas, etc.

- 1 Selecione o programa "Linen".
- 2 Pendure a peça de roupa num cabide.
- 3 Segure o ferro em posição vertical, a uma distância de 10 cm, e prima o botão de jacto de vapor (7) repetidamente, a intervalos mínimos de 5 segundos.

Importante: Se o indicador luminoso "SensorSecure" (2) piscar ao engomar em posição vertical, significa que não se está a segurar devidamente na pega e o ferro arrefece.

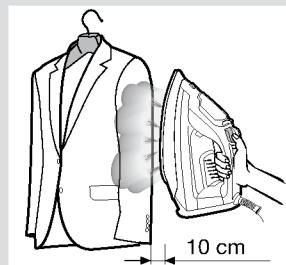



8. Spray

O spray pode ser utilizado para remover vincos difíceis.

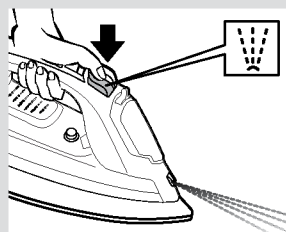
- 1 Ao engomar, prima o botão de spray (5), para que o bocal de spray (9) pulverize água sobre a peça de roupa.



9. Após engomar

- 1 Desligue o ferro da tomada de corrente.
- 2 Desloque o regulador de vapor (6) de  para  e no sentido inverso, várias vezes (limpeza automática). Coloque o regulador de vapor na posição .
- 3 Esvazie o reservatório de água.
- 4 Apoie o ferro em posição vertical, sobre a parte traseira (13), para arrefecer.
- 5 Enrole o cabo de alimentação (14), sem apertar, à volta da parte traseira do ferro. Arrume o ferro em posição vertical.

Sugestão: Para arrumar o ferro de imediato, pode utilizar o acessório "StoreProtect" (consulte a secção "Acessórios").

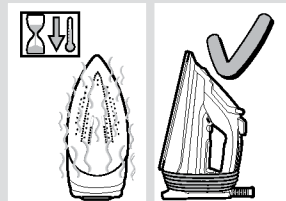
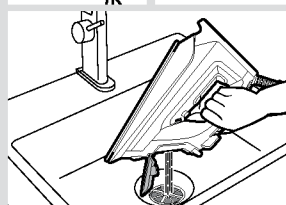
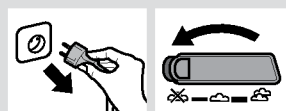



Limpeza e Manutenção

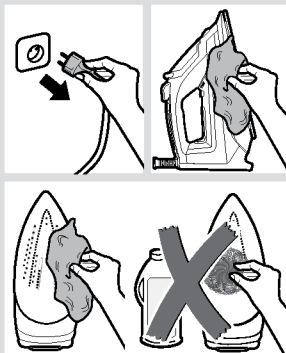

⚠ Atenção! Risco de queimaduras!

Desligue sempre o aparelho da corrente antes de efetuar qualquer operação de limpeza ou manutenção.

- 1** Se o ferro não estiver muito sujo, desligue-o da corrente e aguarde até a base (12) arrefecer. Limpe o ferro e a respetiva base apenas com um pano de algodão húmido.
- 2** Para manter a base do ferro em bom estado, deve evitar que bata em objetos metálicos. Nunca limpe a base do ferro com esfregões abrasivos ou produtos químicos.



Sistemas anticalcário

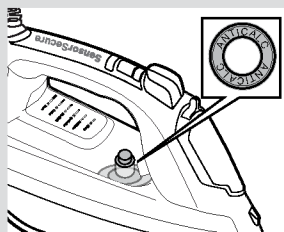

A “self-clean”

Sempre que utiliza o regulador de vapor (6), o sistema “self-clean” (limpeza automática) limpa os depósitos de calcário do mecanismo.

B “AntiCalc”

O cartucho “AntiCalc” foi concebido para reduzir a formação de calcário produzido ao engomar a vapor, contribuindo para o aumento da vida útil do seu ferro.

C Função “Calc’nClean”

A função “Calc’nClean” ajuda a remover partículas de calcário que se encontram na câmara de vapor.

Decorrido um período de utilização, o indicador luminoso de aviso de limpeza automática “calc” (4) fica a piscar, indicando que é necessário executar o processo “Calc’nClean”.

Sugestão: Se a água na sua área de residência for muito dura, pode utilizar esta função a cada duas semanas, aproximadamente, sem ter de esperar que o indicador luminoso de aviso de limpeza automática “calc” fique a piscar.

- 1 Coloque o regulador de vapor (6) na posição . Desligue o ferro da tomada de corrente e encha.
- 2 Encha o reservatório de água até à marca de nível de enchimento máximo.

Sugestão: Para uma remoção profunda do calcário, recomenda-se a utilização do líquido anticalcário (consulte a secção “Acessórios”). Deite uma medida (25 ml) de líquido anticalcário no reservatório de água. Este procedimento deve ser efetuado trimestralmente.

- 3 Ligue o ferro à tomada e selecione o programa “max / Linen”. Quando o indicador luminoso “max / Linen” (1) estiver aceso permanentemente, **desligue o ferro da corrente (muito importante!)**.

- 4 Segure o ferro sobre o lava-loiça. Prima o botão “clean” (11) e agite o ferro para a frente e para trás mantendo-o na posição horizontal. **Do mesmo saem água a ferver e vapor**, juntamente com calcário ou depósitos eventualmente presentes. Quando o ferro parar de pingar, solte o botão. Verifique cuidadosamente se o reservatório de água está vazio (**muito importante!**).

- 5 Ligue o ferro à tomada e volte a aquecê-lo até a água remanescente se evaporar. Prima o botão “SET” (3) durante três segundos ou até o indicador luminoso “calc” (4) se apagar.

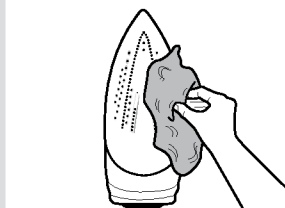
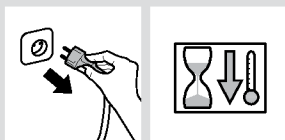
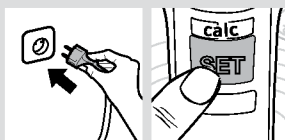
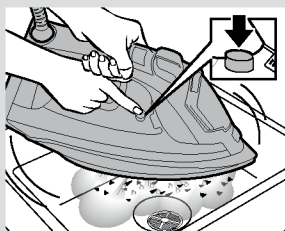
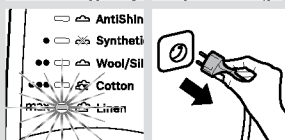
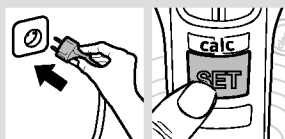
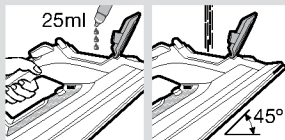
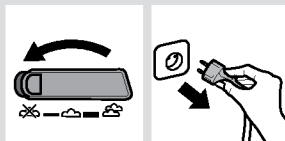

- 6 Desligue o ferro da tomada e aguarde até a base arrefecer. Limpe a base apenas com um pano de algodão húmido.



Acessórios

Os acessórios podem ser adquiridos junto do serviço de apoio ao cliente ou em lojas especializadas.

PORTUGUÊS

 <p>Líquido anticálcio TDZ1101</p>	 <p>“StoreProtect” TDZ1750</p>	 <p>“TextileProtect” TDZ1550</p>
<p>Para uma remoção profunda do calcário do ferro a vapor. Conteúdo: 4 frascos x 25 ml</p>	<p>Permite arrumar o ferro de forma imediata e segura, mesmo que a base esteja quente.</p>	<p>Utilizado para engomar com vapor peças de roupa delicadas, à temperatura máxima e com o máximo de vapor, sem as danificar.</p>



Resolução de problemas

Problema	Causa provável	Solução
O ferro não aquece.	A função “SensorSecure” foi ativada. O ferro está em estado “stand-by”.	Segure na pega do ferro para o reiniciar.
As peças de roupa tem tendência a colar.	A temperatura da base (12) é demasiado alta.	Selecione uma temperatura mais baixa e aguarde até que o ferro arrefeça.
Ao utilizar a função “jacto de vapor”, pinga água da base.	Premiu repetidamente o botão de jacto de vapor (7) sem respeitar os intervalos de 5 segundos entre cada pressão.	Aguarde 5 segundos entre cada pressão do botão de jacto de vapor.
Não sai vapor.	O regulador de vapor (6) está na posição  .	Coloque o regulador de vapor numa posição superior.
Excesso de vapor ou de pingos.	Fecho incorreto do botão “clean” (11).	Direcione o ferro para fora da zona de engomar. Active o botão “clean” algumas vezes.
Sai fumo quando liga o ferro pela primeira vez.	Isto pode ser provocado pela lubrificação de algumas das peças internas.	Isto é normal e o ferro deixa de deitar fumo passados alguns minutos.
Saem resíduos pelos orifícios na base (12) do ferro.	Vestígios de calcário na câmara de vapor.	Efetue um ciclo de limpeza (consulte a secção “Função “Calc’nClean”).

Se nenhuma das ações indicadas acima solucionar o problema, contacte um Centro de Serviço Técnico autorizado.

Poderá transferir este manual da página web da Bosch.



Περιγραφή

1. Λυχνίες ένδειξης για πρόγραμμα σιδερώματος
2. Λυχνία ένδειξης "SensorSecure"
3. Κουμπί "SET"
4. Λυχνία ένδειξης "calc"
5. Κουμπί ψεκασμού
6. Ρυθμιστής ατμού
7. Κουμπί για τη βολή ατμού
8. Καπάκι εισαγωγή νερού
9. Στόμιο ψεκασμού
10. Ένδειξη στάθμης για μέγιστη πλήρωση
11. Κουμπί "clean"
12. Πλάκα σιδερου
13. Πέλμα
14. Καλώδιο τροφοδοσίας

Χρήση



1. Πλήρωση της δεξαμενής νερού

Αυτή η συσκευή έχει σχεδιαστεί να χρησιμοποιεί κανονικό νερό βρύσης.

Σημαντικό: Μην χρησιμοποιείτε πρόσθετες χημικές ουσίες! Η πρόσθεση άλλων υγρών, όπως κάποιο άρωμα, ξύδι, κόλλα, συμπυκνωμένο νερό από στεγνωτήρια ρούχων ή από συστήματα κλιματισμού ή χημικών ουσιών μπορεί να προκαλέσει βλάβη στη συσκευή. Η εγγύηση παύει να ισχύει αν προκληθεί βλάβη με τη χρήση των προαναφερόμενων προϊόντων!

- 1 Αποσυνδέστε το σίδερο από το ηλεκτρικό ρεύμα.
- 2 Τοποθετήστε το ρυθμιστή ατμού (6) στη θέση .
- 3 Ανοίξτε το καπάκι της εισαγωγής νερού (8).
- 4 Γεμίστε τη δεξαμενή νερού. **Ποτέ μην γεμίζετε πέρα από το μέγιστο επίπεδο πλήρωσης της ένδειξης (10)!**
- 5 Κλείστε το καπάκι της εισαγωγής νερού.

Συμβουλή: Για να παρατείνετε τη βέλτιστη λειτουργία ατμού, μπορείτε να αναμείξετε νερό βρύσης με αποσταγμένο ή απιονισμένο νερό 1:1. Εάν το νερό βρύσης της περιοχής σας είναι πολύ σκληρό, αναμείξτε νερό βρύσης με αποσταγμένο ή απιονισμένο νερό 1:2.

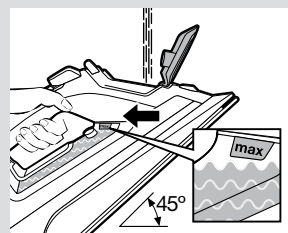
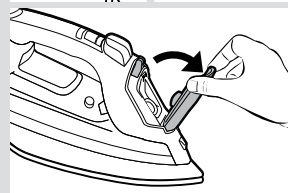
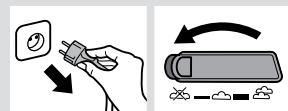

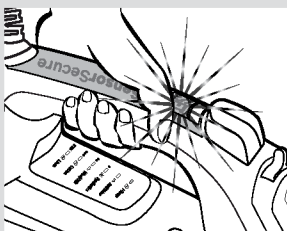
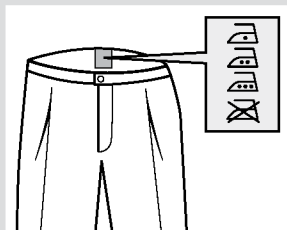
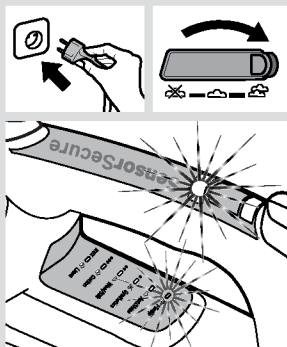



2. Θέρμανση

- 1 Συνδέστε το σίδερο.
- 2 Τοποθετήστε το ρυθμιστή ατμού (6) στη θέση .
- 3 Το σίδερο μεταβαίνει αυτόματα στο πρόγραμμα "i-Temp". Εάν θέλετε να μεταβείτε σε άλλο πρόγραμμα, ανατρέξτε στην ενότητα "Επιλογή προγράμματος".
- 4 **Όταν το σίδερο είναι έτοιμο**, η λυχνία ένδειξης "i-Temp" (1) παραμένει αναμμένη.



Τεχνολογία "i-Temp"

Αυτή η τεχνολογία ρυθμίζει μια κατάλληλη θερμοκρασία, η οποία ταιριάζει με όλα τα υφάσματα που σιδερώνονται (σύμβολα .

Το Τεχνολογία "i-Temp" δεν ισχύει για υφάσματα που δεν σιδερώνονται (σύμβολο .

Παρακαλούμε να ελέγξετε την ετικέτα του υφάσματος για λεπτομέρειες ή δοκιμάστε να σιδερώσετε σε ένα μέρος του ρούχου που δεν φαίνεται κανονικά.



3. Λειτουργία "SensorSecure"

Μετά από την πρώτη θέρμανση, η λειτουργία "SensorSecure" απενεργοποιεί το σίδερο όταν δεν χρησιμοποιείται, έτσι αυξάνεται η ασφάλεια και εξοικονομείται ενέργεια.

- 1 Όταν πιάνετε τη χειρολαβή, το σίδερο θερμαίνεται.
- 2 Όταν αφήνετε τη χειρολαβή, το σίδερο σταματάει να θερμαίνεται. Η λυχνία ένδειξης "SensorSecure" (2) αναβοσβήνει.



4. Επιλογή προγράμματος

Το σίδερο ατμού σας διαθέτει έξι προγράμματα σιδερώματος.

Μπορείτε να αλλάξετε το πρόγραμμα σιδερώματος πατώντας διαδοχικά το κουμπί "SET" (3).

Πρόγραμμα	Κατάλληλη για
i-Temp	Όλα τα είδη υφάσματος.
AntiShine	Σκούρα και ευαίσθητα υφάσματα. Μειώνει τον κίνδυνο γυαλάδων.
● Synthetics	Συνθετικά.
●● Wool / Silk	Μάλλινα / Μεταξωτά.
●●● Cotton	Βαμβακερά.
Linen max	Λινά.

Συμβουλή: Ξεκινήστε σιδερώνοντας τα ρούχα που απαιτούν τη χαμηλότερη θερμοκρασία σιδερώματος. Ελέγξτε την προτεινόμενη θερμοκρασία σιδερώματος στην ετικέτα του υφάσματος.

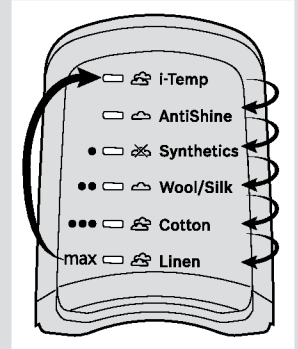
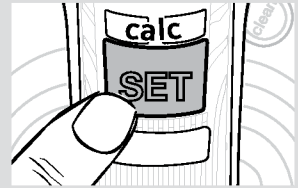

ΕΛΛΗΝΙΚΑ



5. Οι λειτουργίες του ατμού

Ο ρυθμιστής ατμού (6) χρησιμεύει για τον έλεγχο της ποσότητας ατμού που παράγεται κατά το σιδέρωμα.

Ρύθμιση ατμού	Ρυθμιστής ατμού	Πρόγραμμα
Υψηλή ροή ατμού		i-Temp, Cotton, Linen
Μεσαία ροή ατμού		AntiShine, Wool / Silk
Στεγνό σιδέρωμα		Synthetics

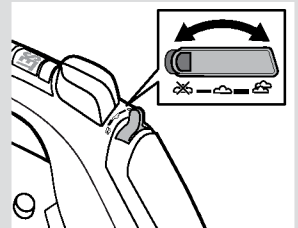

6. Λειτουργία της βολής ατμού

Η βολή ατμού χρησιμοποιείται για να απομακρύνετε τις επίμονες ζάρες ή να πατήσετε ένα έντονο τσαλάκωμα ή μια πιέτα.

- 1 Επιλέξτε μεταξύ των προγραμμάτων "Wool / Silk", "Cotton" ή "Linen".
- 2 Πιέστε επαναλαμβανόμενα το κουμπί της βολής ατμού (7) σε χρονικά διαστήματα τουλάχιστον 5 δευτερολέπτων.

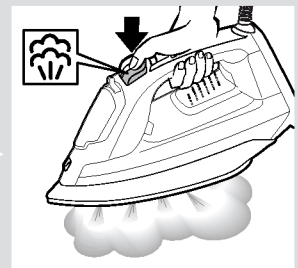

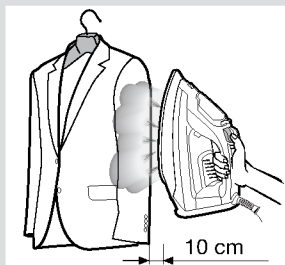

7. Κάθετος ατμός

Ο κάθετος ατμός χρησιμοποιείται για να απομακρύνετε το τσαλάκωμα σε ρούχα που κρέμονται, κουρτίνες, κλπ.

- 1 Επιλέξτε το πρόγραμμα “Linen”.
- 2 Κρεμάστε το ένδυμα σε μια κρεμάστρα για ρούχα.
- 3 Λειτουργήστε το σίδερο σε κάθετη θέση σε μια απόσταση των 10 εκ, και πατήστε επανειλημμένα το κουμπί της βολής ατμού (7) με παύσεις τουλάχιστον 5 δευτερολέπτων.

Σημαντικό: Αν η λυχνία ένδειξης “SensorSecure” (2) αναβοσβήνει στην κάθετη θέση, αυτό σημαίνει ότι δεν πιάνετε σωστά τη χειρολαβή και το σίδερο θα κρυσώσει.



8. Ψεκασμός

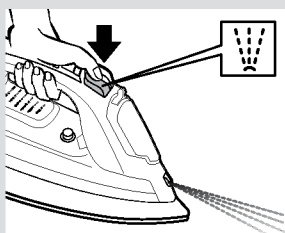

Ο ψεκασμός χρησιμοποιείται για να απομακρύνετε τις επίμονες ζάρες.

- 1 Όταν σιδερώνετε, πατώντας το κουμπί ψεκασμού (5), το νερό από το στόμιο ψεκασμού (9) βγαίνει πάνω στο ρούχο.



9. Μετά το σιδέρωμα

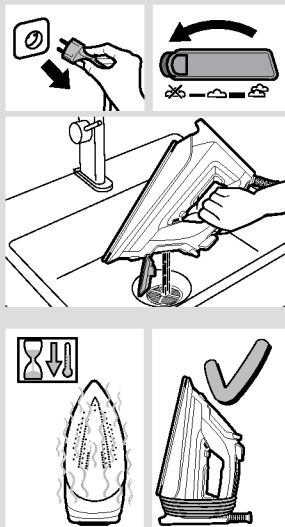

- 1 Αποσυνδέστε το σίδερο από το ηλεκτρικό ρεύμα.
- 2 Αλλάξτε αρκετές φορές το ρυθμιστή ατμού (6) από σε και ξανά πίσω (αυτοκαθαρισμός). Τοποθετήστε το ρυθμιστή ατμού στη θέση .
- 3 Αδειάστε τη δεξαμενή νερού.
- 4 Τοποθετήστε το σίδερο σε κάθετη θέση πάνω στο πέλμα (13) του για να κρυσώσει.
- 5 Τυλίξτε χαλαρά το καλώδιο ρεύματος (14) γύρω από το πέλμα του σίδηρου. Αποθηκεύστε το σίδερο σε όρθια θέση.

Συμβουλή: Πα να αποθηκεύσετε απευθείας το σίδερο, μπορείτε να χρησιμοποιήσετε το εξάρτημα “StoreProtect” (δείτε ενότητα “Εξαρτήματα”).



Καθαρισμός & Συντήρηση

⚠ Προσοχή! Κίνδυνος εγκαύματος!

Πάντα να αποσυνδέετε τη συσκευή από το ρεύμα πριν την καθαριότητα ή τη συντήρηση.

- 1 Αν το σίδερο είναι λίγο βρώμικο, βγάλτε το φιν και αφήστε την πλάκα του σίδηρου (12) να κρυώσει. Σκουπίστε το περίβλημα και την πλάκα του σίδηρου μόνο με ένα υγρό βαμβακερό πανί.
- 2 Για να διατηρήσετε απαλή την πλάκα σίδηρου, πρέπει να αποφύγετε τη σκληρή επαφή με μεταλλικά αντικείμενα. Μην χρησιμοποιείτε ποτέ το σφουγγαράκι για τα πιάτα ή χημικά για τον καθαρισμό της πλάκας σίδηρου.

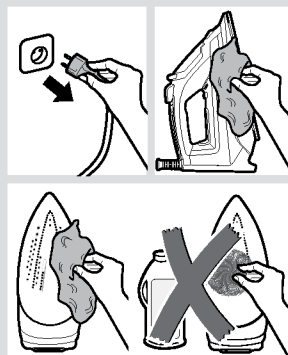

ΕΛΛΗΝΙΚΑ



Συστήματα απασβέστωσης

A “self-clean”

Κάθε φορά που πατάτε τον ρυθμιστή ατμού (6), το σύστημα “self-clean” (αυτόματος καθαρισμός) καθαρίζει το μηχανισμό από τα υπολείμματα αλάτων.

B “AntiCalc”

Η κεφαλή “AntiCalc” έχει σχεδιαστεί για να μειώνει τη συσσώρευση αλάτων που παράγεται κατά το σιδέρωμα στον ατμό και σας βοηθάει να παρατείνετε τη χρήσιμη ζωή του σίδηρού σας.

C Λειτουργία “Calc’nClean”

Η λειτουργία “Calc’nClean” συμβάλλει στην αφαίρεση των σωματιδίων αλάτων από το θάλαμο ατμού.

Μετά από μια περίοδο χρήσης, η λυχνία προειδοποίησης αυτόματου καθαρισμού “calc” (4) αναβοσβήνει, υποδεικνύοντας ότι πρέπει να πραγματοποιηθεί η διαδικασία “Calc’nClean”.

Συμβουλή: Αν το νερό της περιοχής σας είναι πολύ σκληρό, μπορείτε να χρησιμοποιείτε αυτή τη λειτουργία περίπου κάθε δύο εβδομάδες χωρίς να περιμένετε να αναβοσβήσει η λυχνία προειδοποίησης αυτόματου καθαρισμού “calc”.

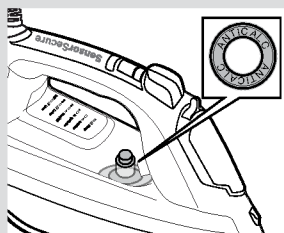

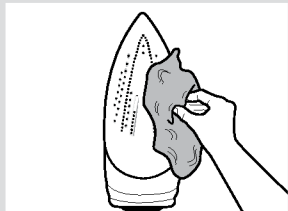
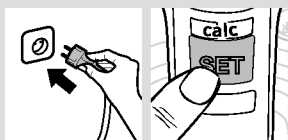
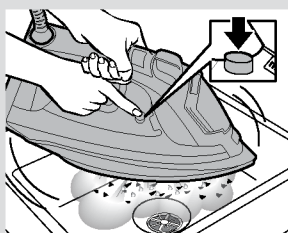
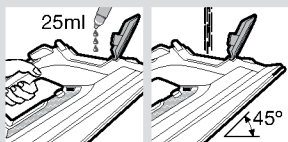
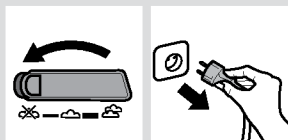

- 1 Τοποθετήστε το ρυθμιστή ατμού (6) στη θέση ~~2~~. Αποσυνδέστε το σίδερο από το ρεύμα.
- 2 Γεμίστε τη δεξαμενή νερού έως το μέγιστο επίπεδο πλήρωσης της ένδειξης.

Συμβουλή: Για απασβέστωση σε βάθος, συνιστάται η χρήση του υγρού απασβέστωσης (δείτε ενότητα "Εξαρτήματα"). Ρίξτε μια ποσότητα (25 ml) από το υγρό απασβέστωσης μέσα στη δεξαμενή νερού. Αυτή η διαδικασία πρέπει να το πραγματοποιείται κάθε 3 μήνες.

- 3 Συνδέστε το σίδερο και επιλέξτε το πρόγραμμα "max / Linen". Όταν η λυχνία παραμένει αναμμένη στο "max / Linen" (1) **αποσυνδέστε το σίδερο (πολύ σημαντικό!)**.
- 4 Κρατήστε το σίδερο πάνω από ένα νεροχύτη. Πατήστε το κουμπί "clean" (11) και ανακινήστε με δύναμη το σίδερο μπρός και πίσω διατηρώντας το σε οριζόντια θέση. **Το βραστό νερό και ο ατμός θα εξέλθουν**, συμπαρασύροντας τα άλατα ή τυχόν υπολείμματα που υπάρχουν. Όταν το σίδερο σταματήσει να στάζει, αφήστε το κουμπί. Ελέγξτε με προσοχή ότι η δεξαμενή νερού είναι άδεια (**πολύ σημαντικό!**).
- 5 Συνδέστε το σίδερο και θερμαίνετε το ξανά μέχρι να εξατμιστεί το υπολειπόμενο νερό. Πατήστε το κουμπί "SET" (3) για τρία δευτερόλεπτα ή μέχρι να σβήσει η λυχνία "calc" (4).
- 6 Αποσυνδέστε το σίδερο και αφήστε την πλάκα σίδηρου να κρυώσει. Καθαρίστε την πλάκα σίδηρου μόνο με ένα νωπό πανί.

Εξαρτήματα

Τα εξαρτήματα μπορείτε να τα προμηθευτείτε από την εξυπηρέτηση πελατών ή από εξειδικευμένα καταστήματα.

 <p>Υγρό απασβέστωσης TDZ1101</p>	 <p>“StoreProtect” TDZ1750</p>	 <p>“TextileProtect” TDZ1550</p>
<p>Για απασβέστωση σε βάθος του σίδηρου ατμού. Περιεχόμενο: 4 μπουκάλια x 25 ml</p>	<p>Βοηθάει στην άμεση και ασφαλή αποθήκευση του σίδηρου, ακόμα και με ζεστή την πλάκα σίδηρου.</p>	<p>Χρησιμοποιείται για να σιδερώσετε στον ατμό τα ευαίσθητα υφάσματα σε μέγιστη θερμοκρασία χωρίς να τα καταστρέψετε.</p>

ΕΜΗΝΙΚΑ



Οδηγός επίλυσης προβλημάτων

Πρόβλημα	Πιθανή αιτία	Λύση
Το σίδερο δεν θερμαίνεται.	Έχει ενεργοποιηθεί η λειτουργία “SensorSecure”. Το σίδερο έχει ρυθμιστεί στην αναμονή.	Πιάστε τη χειρολαβή του σίδηρου για να το επανεκκινήσετε.
Τα ρούχα κολλάνε.	Η θερμοκρασία της πλάκας σίδηρου (12) είναι πολύ υψηλή.	Επιλέξτε πιο χαμηλή θερμοκρασία και περιμένετε μέχρι να κρυώσει το σίδερο.
Εξέρχονται σταγόνες νερού από την πλάκα σίδηρου όταν χρησιμοποιείται η λειτουργία “βολή του ατμού”.	Έχετε πατήσει το κουμπί της βολής ατμού (7) επαναλαμβανόμενα δίχως να περιμένετε 5 δευτερόλεπτα ανάμεσα σε κάθε βολή.	Περιμένετε 5 δευτερόλεπτα ανάμεσα σε κάθε πάτημα του κουμπιού της βολής ατμού.
Δεν βγαίνει ατμός.	Ο ρυθμιστής ατμού (6) είναι στη θέση  .	Τοποθετήστε το ρυθμιστή ατμού σε υψηλότερη θέση.
Υπερβολικό στάξιμο ή ατμός.	Λάθος κλείσιμο του κουμπιού “clean” (11).	Στοχεύστε το σίδερο μακριά από την περιοχή σιδερώματος. Πατήστε μερικές φορές το κουμπί “clean”.
Βγαίνει καπνός όταν συνδεθεί το σίδερο για πρώτη φορά.	Αυτό μπορεί να έχει προκληθεί από τη λίπανση κάποιων εσωτερικών εξαρτημάτων.	Αυτό είναι φυσιολογικό και θα σταματήσει μετά από λίγο.
Βγαίνουν υπολείμματα από τις τρύπες στη πλάκα σίδηρου (12).	Ίχνη αλάτων βγαίνουν από το θάλαμο ατμού.	Πραγματοποιήστε τον κύκλο καθαριότητας (δείτε ενότητα “Λειτουργία Calc’nClean”).

Αν τα παραπάνω δεν επιλύσουν το πρόβλημα, επικοινωνήστε με ένα εξουσιοδοτημένο τεχνικό σέρβις.

Μπορείτε να μεταφορτώσετε αυτό το εγχειρίδιο από τη τοπική ιστοσελίδα της Bosch.



Tanım

- | | |
|-------------------------------------|---|
| 1. Ütü programı gösterge lambaları. | 8. Su giriş kapağı |
| 2. "SensorSecure" gösterge lambası | 9. Sprey ucu |
| 3. "SET" düğmesi | 10. Maksimum doldurma için seviye işareti |
| 4. "calc" gösterge lambası | 11. "clean" düğmesi |
| 5. Sprey düğmesi | 12. Ütü tabanı |
| 6. Buhar ayarı | 13. Arka kısım |
| 7. Buhar verme düğmesi | 14. Elektrik kablosu |

Cihazın Kullanılması



1. Su haznesinin doldurulması

Bu cihaz normal musluk suyu kullanacak biçimde tasarlanmıştır.

Önemli: Katkı maddesi kullanmayın! Parfüm, sirke, kola, kurutucularda kalan yağışma suyu veya klima sistemlerinden gelen hava veya kimyasallar gibi başka sıvıların eklenmesi cihaza zarar verecektir. Bahsi geçen ürünlerin kullanımından kaynaklanan her türlü hasar garantiyi geçersiz kılacaktır!

- 1 Ütünün fişini prizden çekin.
- 2 Buhar ayarını (6) ~~X~~ pozisyonuna getirin.
- 3 Su giriş kapağını açın (8).

4 Hazneyi doldurun. **Kesinlikle maksimum doldurma seviyesi işaretini (10) geçmeyin!**

- 5 Su giriş kapağını kapatın.

İpucu: Optimum buhar fonksiyonunun süresini uzatmak için musluk suyunu damıtılmış veya minerallerinden arıtılmış su ile 1:1 oranında karıştırabilirsiniz. Yaşadığınız alanda musluk suyu çok sertse musluk suyunu damıtılmış veya minerallerinden arıtılmış su ile 1:2 oranında karıştırınız.

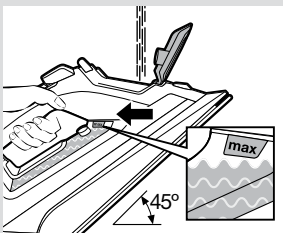
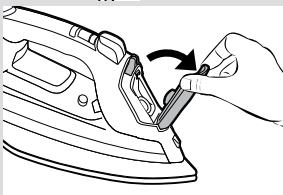
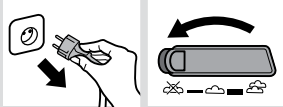



2. Isıtma

- 1 Ütüyü prize takın. Bir bip sesi duyulacaktır.
- 2 Buhar ayarını (6)  pozisyonuna getirin.
- 3 Ütü otomatik olarak “i-Temp” programına geçiş yapacaktır. Farklı bir programa geçmek istiyorsanız, lütfen “Program seçme” kısmına bakınız.
- 4 **Ütü kullanıma hazır hale geldiğinde** “i-Temp” gösterge lambası (1) sürekli olarak yanacaktır.



“i-Temp” teknolojisi

Bu teknoloji, ütülenebilir tüm kumaşlar için uygun olan bir sıcaklık belirler (semboller .

“i-Temp” teknolojisi ütülenemeyecek olan kumaşlar için geçerli değildir (sembol .

Lütfen detaylar için kıyafet bakım etiketini kontrol edin ya da kıyafetin normalde görünmeyen tarafından ütülenmeyi deneyin.



3. “SensorSecure” fonksiyonu

İlk ısıtma sonrasında, “SensorSecure” fonksiyonu gözetimsiz olarak bırakıldığında ütüyü kapatır, böylece güvenlik ve enerji tasarrufu sağlar.

- 1 Kol tutulduğunda, ütü ısınır.
- 2 Kol bırakıldığında, ütü ısınmayı bırakır. “SensorSecure” gösterge lambası (2) yanıp sönecektir.

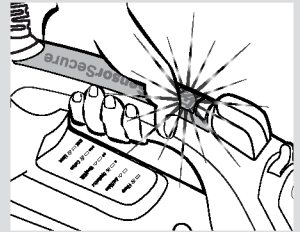
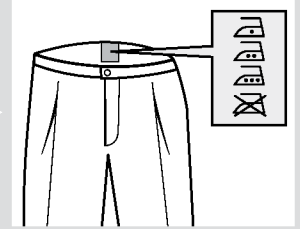
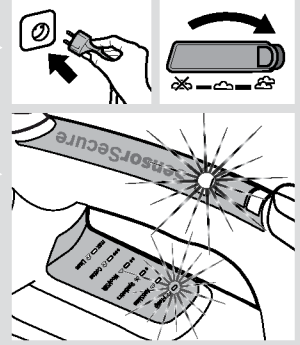



4. Program seçme

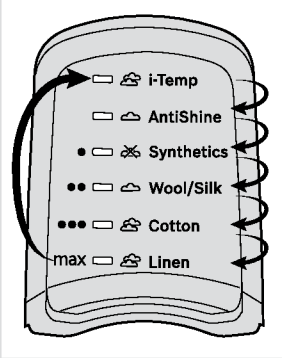
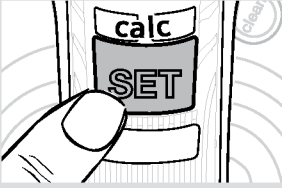

Buharlı ütünüzde altı adet ütü programı mevcuttur. Ütü programını “SET” düğmesine (3) arka arkaya basarak değiştirebilirsiniz.

Programı	Şunlar için uygundur
i-Temp	Tüm kumaşlar ütülenebilir.
AntiShine	Koyu ve narin kumaşlar için ısı uyarı. Parlak iz oluşma riskini azaltır.
Synthetics ●	Sentetikler-iç çamaşırları.
Wool / Silk ●●	Yünlüler / İpek.
Cotton ●●●	Pamuklular.
Linen max	Keten.

İpucu: En düşük ısı gerektiren kumaşlarla ütüye başlayın. Kıyafetin etiketi üzerinde yazılı olan önerilen ütüleme ısısını kontrol edin.



5. Buhar modları

Buhar uyarı (6) ütüleme esnasında üretilen buhar miktarını ayarlamak için kullanılır.

Buhar modları	Buhar uyarı	Programı
Yüksek buhar akışı		i-Temp, Cotton, Linen
Orta seviyeli buhar akışı		AntiShine, Wool / Silk
Kuru ütüleme		Synthetics



6. Buhar verme fonksiyonu

Buhar verme, inatçı kırışıklıkları gidermek veya keskin çizgi ya da pli oluşturmak için kullanılabilir.

- 1 “Wool/ Silk”, “Cotton” veya “Linen” programını seçin.
- 2 En az 5 saniyelik aralıklarla buhar verme düğmesine (7) sürekli olarak basın.

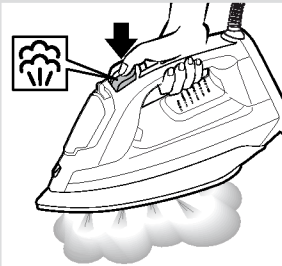
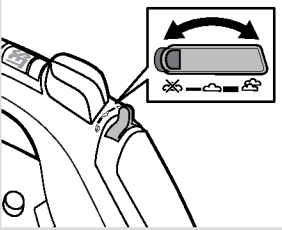



7. Dikey buhar

Dikey buhar, askıda duran kıyafetlerden, perdelerden, vs. çizgileri yok etmek için kullanılabilir.

- 1 "Linen" programını seçin.
- 2 Kıyafeti bir askıya asın.
- 3 10 cm mesafede dikey bir pozisyondan ütüü çalıştırın ve en az 5 saniyelik duraklamalar ile buhar verme düğmesine (7) sürekli olarak basın.

Önemli: Eğer "SensorSecure" gösterge lambası (2) dikey pozisyonda ütüleme yaparken yanıp sönerse bu kolun iyi kavranmadığını ve ütünün soğuyacağını gösterir.

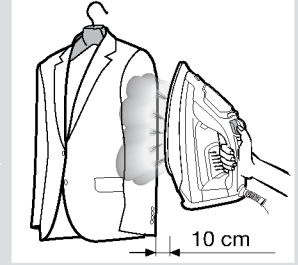



8. Sprey

İnatçı kırışıklıkları gidermek için sprey kullanabilirsiniz.

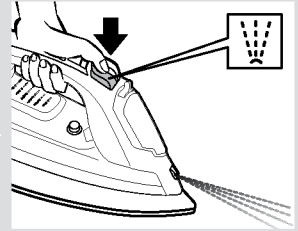
- 1 Ütüleme esnasında, sprey düğmesine (5) basın ve su sprey ucundan (9) kumaş üzerine püskürtülür.



9. Ütülemeden sonra

- 1 Ütünün fişini prizden çekin.
- 2 Buhar ayarını (6)  dan  'a ve tekrar geri birkaç kez getirin (kendi kendini temizleme). Buhar ayarını  pozisyonuna getirin.
- 3 Su haznesini boşaltın.
- 4 Soğuması için ütüü arka kısmının (13) üzerinde dikey pozisyonda yan tarafa alın.
- 5 Elektrik kablosunu (14) ütünün arka kısmı çevresinde gevşek bir şekilde sarın. Ütüü dik pozisyonda saklayın.

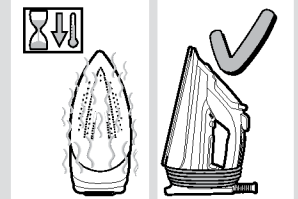
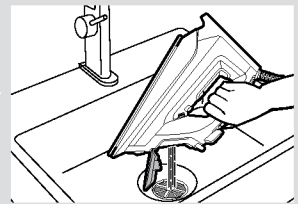

İpucu: Ütünün hemen saklanması için "StoreProtect" aksesuarını kullanabilirsiniz ("Aksesuarlar" kısmına bakınız).



Temizlik & Bakım

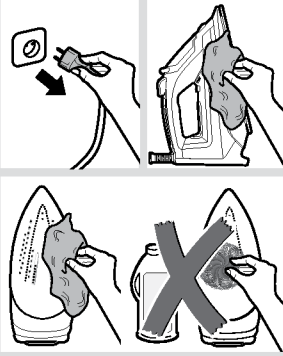

⚠ Dikkat! Yanma tehlikesi!

Ütü üzerinde herhangi bir temizlik veya bakım işleminden önce her zaman cihazın fişini prizden çekin.

- 1 Eğer ütü hafif kirlenmişse, fişini çekin ve ütü tabanının (12) soğumasını bekleyiniz. Desteği ve ütü tabanını nemli bir pamuklu bezle temizleyiniz.
- 2 Ütü tabanının düz kalmasını sağlamak için metal cisimlerle temas etmesini engellemelisiniz. Ütü tabanı için kesinlikle bulaşık süngeri veya kimyasallar kullanmayın.



Kireç çözücü sistemleri

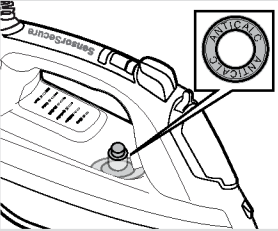

A “self-clean”

Buhar ayarını (6) her kullandığınızda, “kendi kendine temizleme” sistemi kireç birikimlerini temizler.

B “AntiCalc”

“Anti-calc” kartuşu buharlı ütöleme sırasında oluşan kireci azaltmak üzere tasarlanmıştır, ütünüzün kullanım ömrünü uzatır.

C “Calc’nClean” fonksiyonu

“Calc’nClean” fonksiyonu, buhar haznesindeki kireç parçalarının temizlenmesine yardımcı olur.

Bir süre kullanımdan sonra, otomatik temizleme uyarı lambası “calc” (4) yanıp söner, “Calc’nClean” işleminin başlatılması gerektiğini gösterir.

Bir süre kullanımdan sonra, otomatik temizleme uyarı lambası “calc” (4) yanıp söner, “Calc’nClean” işleminin başlatılması gerektiğini gösterir.

İpucu: Eğer bölgenizdeki su çok sertse, bu fonksiyonu otomatik temizleme uyarı lambası “calc” yanıp sönmeden önce yaklaşık her iki haftada bir kullanabilirsiniz.

- 1 Buhar ayarını (6)  pozisyonuna getirin. Ütüyü prizden çıkarın.
- 2 Su haznesini maksimum doldurma seviye işaretine kadar doldurun.

İpucu: Derinlemesine kireç temizleme için, kireç çözücü sıvının (Akseuar kısmına bakınız) kullanılması önerilmektedir. Su haznesine bir miktar (25 ml) kireç çözücü sıvı koyun. Bu işlem 3 ayda bir yapılmalıdır.

- 3 Ütüyü fişe takın ve “max / Linen” programını seçin. “max / Linen” lambası (1) sürekli olarak yandığında **ütüyü prizden çıkarın (çok önemli!)**.
- 4 Ütüyü bir lavabonun üzerinde tutun. “clean” düğmesine basıp (11) ütüyü yatay pozisyonda tutarak arkaya ve öne sallayınız. **Kaynayan su ve buhar, orada olabilecek kireç ve tortuları taşıyarak dışarı çıkacaktır.** Ütü damlatmayı kestiğinde, düğmeyi bırakın. Su haznesinin boş olduğunu kontrol edin (**çok önemli!**).
- 5 Kalan su buharlaşana kadar ütüyü fişe takın ve tekrar ısıtın. “SET” düğmesine (3) üç saniye boyunca veya “calc” lambası (4) sönene kadar basın.
- 6 Ütüyü fişten çekin ve ütü tabanının soğumasını sağlayın. Ütü tabanını nemli bir pamuklu bezle temizleyin.

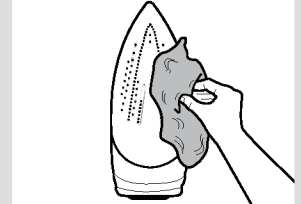
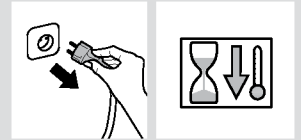
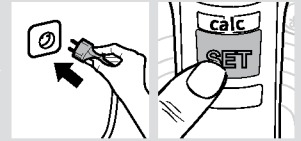
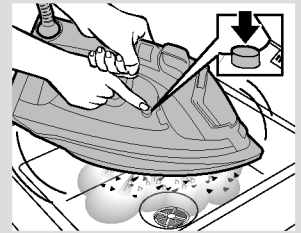
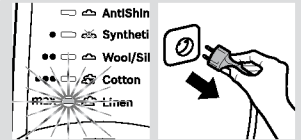
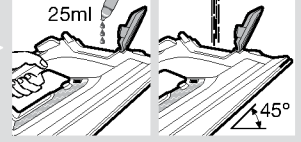
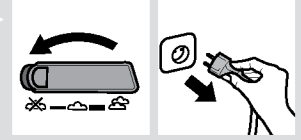

Aksesuarlar

Aksesuarlar, müşteri servisinden veya özel mağazalardan satın alınabilir.

 Kireç çözücü sıvı TDZ1101	 “StoreProtect” TDZ1750	 “TextileProtect” TDZ1550
Buharlı ütüde derinlemesine kireç çözmeye için. İçerik: 4 şişe x 25 ml	Ütü tabanı sıcak olsa bile ütünün hemen ve güvenli bir şekilde saklanmasına imkan tanır.	Hassas kıyafetlerin, zarar görmeden maksimum sıcaklık ve maksimum buhar ile buharlı ütülenmesi için kullanılır.



Sorun Giderme

Problem	Olası nedeni	Çözüm
Ütü ısınmıyor.	“SensorSecure” fonksiyonu devreye alınmıştır. Ütü stand-by ayarında.	Ütünün kolunu kavrayın ve yeniden çalıştırın.
Kıyafetler yapışma eğiliminde.	Ütü tabanının (12) sıcaklığı çok fazla.	Daha düşük bir ısı seçin ve ütü soğuyana kadar bekleyiniz.
“Shot of steam” fonksiyonu kullanıldığında ütü tabanından su akıyor.	Her basma arasında 5 saniye beklemeden buhar verme düğmesine (7) sürekli olarak basmışsınız.	Buhar verme düğmesine her bastıktan sonra 5 saniye bekleyin.
Buhar çıkmıyor.	Buhar ayarı (6)  pozisyonuna ayarlanmış.	Buhar ayarını daha yüksek bir değere getirin.
Aşırı damlama veya buhar.	“clean” düğmesi (11) düzgün kapanmıyor.	Ütüyü, ütülenecek alanın dışına doğru yöneltin. “clean” düğmesine birkaç kez daha basın.
Ütü ilk kez bağlandığında duman çıkıyor.	Bunun nedeni içerideki bazı parçaların yağlanması olabilir.	Bu durum normaldir ve birkaç dakika içinde kesilecektir.
Kalıntılar ütü tabanındaki (12) deliklerden dışarı çıkar.	Buhar haznesinden kireç parçaları dökülüyor.	Bir temizlik işlemi gerçekleştirin (“Calc’nClean fonksiyonu” kısmına bakınız).

Eğer yukarıdaki bilgiler sorunu çözmezse, yetkililer teknik servis merkezini arayın.

Bu kılavuzu ülkenizin Bosch ana sayfalarından indirebilirsiniz.



Opis

1. Kontrolki programów prasowania
2. Kontrolka „SensorSecure”
3. Przycisk „SET”
4. Kontrolka „calc”
5. Przycisk spryskiwacza
6. Regulator pary
7. Przycisk wyrzutu pary
8. Pokrywa wlotu zbiorniczka na wodę
9. Dysza rozpylacza
10. Znak poziomu maksymalnego napełnienia
11. Przycisk „clean”
12. Stopa żelazka
13. Pięta żelazka
14. Przewód zasilania

Obsługa



1. Napełnianie zbiornika na wodę

To urządzenie jest przystosowane do używania zwykłej wody z kranu.

Ważne: Nie stosować żadnych dodatkowych środków! Dolewanie innych płynów, takich jak perfumy, ocet, krochmal, woda uzyskana w wyniku skraplania w suszarkach bębnowych, systemach klimatyzacyjnych lub podobnych urządzeniach, albo dodawanie środków chemicznych, spowoduje uszkodzenie urządzenia. Wszelkie uszkodzenia spowodowane zastosowaniem jednego z wyżej wymienionych produktów nie podlegają reklamacji z tytułu gwarancji!

- 1 Odłączyć żelazko od zasilania.
- 2 Ustawić regulator pary (6) w położeniu .
- 3 Otworzyć pokrywę wlotu zbiorniczka na wodę (8).
- 4 Napełnić zbiorniczek wodą. **Nigdy nie napełniać zbiorniczka powyżej znaku maksymalnego napełnienia (10)!**
- 5 Zamknąć pokrywę wlotu zbiorniczka na wodę.

Wskazówka: W celu wydłużenia optymalnego działania funkcji pary, można mieszać wodę bieżącą i destylowaną w proporcji 1:1. Jeżeli woda bieżąca dostępna w danej lokalizacji jest bardzo twarda, należy ją mieszać z wodą destylowaną w proporcji 1:2.

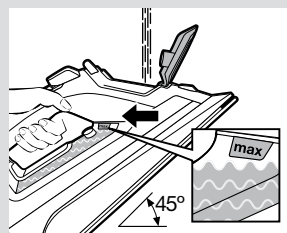
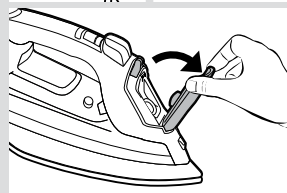
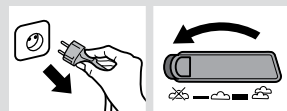



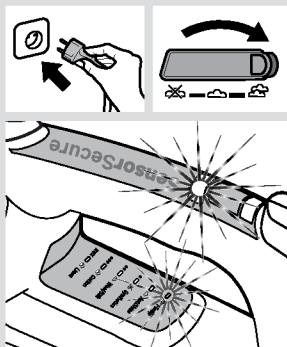

2. Nagrzewanie

- 1 Podłączyć żelazko do zasilania.
- 2 Ustawić regulator pary (6) w położeniu .
- 3 Żelazko zostanie automatycznie przełączone na program „i-Temp”. Aby zmienić program na inny, prosimy przejść do części „Wybór programu”.
- 4 **Gdy żelazko będzie gotowe do użycia**, kontrolka „i-Temp” (1) zacznie świecić się w sposób ciągły.



Technologia „i-Temp”

Ta technologia zapewnia możliwość ustawienia temperatury odpowiedniej do prasowania wszystkich rodzajów tkanin (symbole .

Technologia „i-Temp” nie można stosować w przypadku materiałów, które nie mogą być prasowane (symbol .

Prosimy sprawdzić szczegółowe zalecenia dotyczące prasowania, podane na metce przy ubraniu lub wypróbować żelazko na części odzieży niewidocznej podczas noszenia.

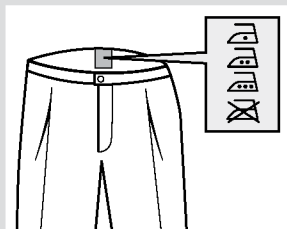

3. Funkcja „SensorSecure”

Po wstępnym nagraniu funkcja „SensorSecure” wyłączy żelazko, jeśli pozostanie ono przez jakiś czas nieużywane. Pozwoli to na zachowanie większego bezpieczeństwa i oszczędność energii.

- 1 Żelazko zaczyna nagrzewać się z chwilą chwycenia go za uchwyt.
- 2 Po zwolnieniu uchwytu żelazko przestaje się nagrzewać. Zacznie migać kontrolka „SensorSecure” (2).

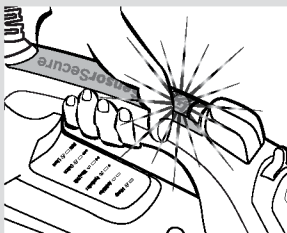



4. Wybór programu

Żelazko posiada sześć programów prasowania. Można zmienić program prasowania, naciskając kilkakrotnie przycisk „SET” (3).

Program	Odpowiednie dla
i-Temp	Wszystkie rodzaje materiałów, które można prasować.
AntiShine	Tkanin ciemnych i delikatnych. Zmniejsza ryzyko wystąpienia błyszczących śladów.
● Synthetics	Materiały syntetyczne-bielizna.
●● Wool / Silk	Wełna / Jedwab.
●●● Cotton	Bawełna.
Linen max	Lnu.

Wskazówka: Zalecane jest rozpoczynanie prasowania od tkanin, które wymagają najniższej temperatury prasowania. Sprawdzić zalecaną temperaturę prasowania, podaną na metce ubrania.

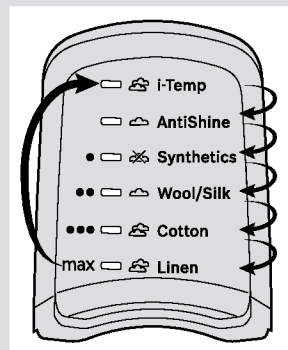
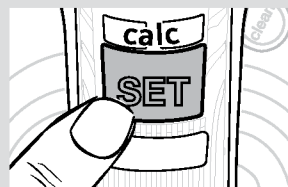

5. Tryby wytwarzania pary

Regulator pary (6) służy do ustawiania ilości pary wytwarzanej podczas prasowania.

Ustawienie pary	Regulator pary	Program
Duży przepływ pary		i-Temp, Cotton, Linen
Średni przepływ pary		„AntiShine Wool / Silk
Prasowanie na sucho		Synthetics

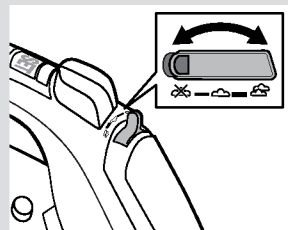

6. Funkcja wyrzutu pary

Wyrzut pary może być używany do usuwania uporczywych zagnieceń lub do rozprasowania grubych fałd lub plis.

- Wybrać program „Wool / Silk”, „Cotton” lub „Linen”.
- Kilkakrotnie nacisnąć przycisk wyrzutu pary (7), w co najmniej 5-sekundowych odstępach czasu między naciśnięciami.

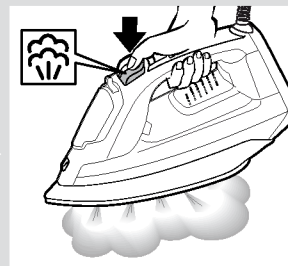



7. Pionowy strumień pary

Pionowego strumienia pary można używać do usuwania zagnieceń z ubrań wiszących na wieszakach, z zawieszonych zasłon itp.

- 1 Wybrać program „Linen”.
- 2 Powiesić ubranie na wieszaku.
- 3 Przesuwać żelazko pionowo w odległości 10 cm od tkaniny i kilkakrotnie, w co najmniej 5-sekundowych odstępach, naciskać przycisk wyrzutu pary (7).

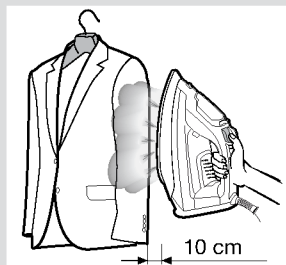

Ważne: Jeśli kontrolka „SensorSecure” (2) zacznie migać podczas prasowania w położeniu pionowym, to znaczy, że uchwyt nie jest prawidłowo przytrzymywany i żelazko zacznie stygnąć.





8. Spryskiwacz

Spryskiwacz może być używany do usuwania uporczywych zagnieceń.

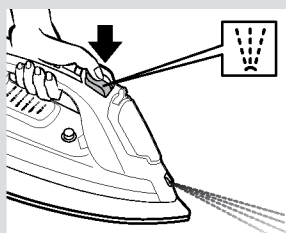
- 1 Podczas prasowania nacisnąć przycisk spryskiwacza (5), a prasowana tkanina zostanie spryskana wodą wydobywającą się z dyszy spryskiwacza (9).



9. Po prasowaniu

- 1 Wyjąć wtyczkę zasilania żelazka z kontaktu.
- 2 Przełączyć kilkakrotnie regulator pary (6) z położenia  do  i z powrotem (samooczyszczanie). Ustawić regulator pary w położeniu .
- 3 Opróżnić zbiorniczek na wodę.
- 4 Odstawić żelazko, ustawiając je pionowo na pięcie (13), aby mogło ostygnąć.
- 5 Przewód zasilania (14) może być luźno zawinięty wokół pięty żelazka. Żelazko należy przechowywać w położeniu pionowym.

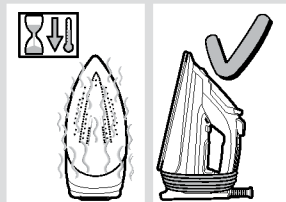
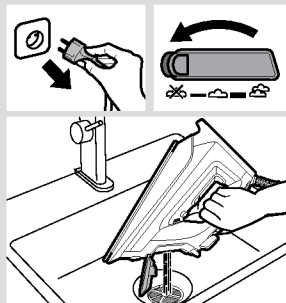

Wskazówka: W celu natychmiastowego odstawienia żelazka można użyć wyposażenia dodatkowego „StoreProtect” (patrz w części „Akcesoria”).



Czyszczenie i konserwacja

⚠ Uwaga! Ryzyko poparzenia!

Przed czyszczeniem lub czynnościami konserwacyjnymi należy zawsze odłączyć urządzenie od zasilania.

- 1 Jeżeli żelazko jest delikatnie zabrudzone, należy wyjąć wtyczkę z gniazdka, w celu umożliwienia ostygnięcia stopy żelazka (12). Obudowę i stopę żelazka można wycierać tylko wilgotną, bawełnianą szmatką.
- 2 Aby powierzchnia stopy pozostała gładka, nie należy dopuszczać do jej zetknięcia z ostrymi, metalowymi przedmiotami. Do czyszczenia stopy żelazka nigdy nie używać szorstkiej gąbki ani środków chemicznych.

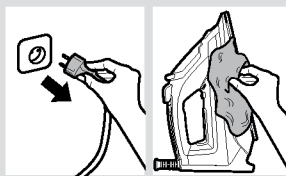

Systemy usuwania kamienia

A „self-clean”

Przy każdym naciśnięciu regulatora pary (6), system „self-clean” (samoczyszczący) czyści mechanizm z resztek kamienia.

B „AntiCalc”

Wkład „AntiCalc” został skonstruowany w taki sposób, aby zmniejszyć odkładanie się kamienia wytwarzanego podczas prasowania z użyciem pary i przedłużyć okres użytkowania żelazka.

C Funkcja „Calc’nClean”

Funkcja „Calc’nClean” pomaga w usuwaniu drobinek kamienia z komory parowej.

Po pewnym czasie użytkowania kontrolka ostrzegawcza automatycznego czyszczenia „calc” (4) zacznie migać, informując o konieczności wykonania procedury „Calc’nClean”.

Wskazówka: Jeśli do prasowania używa się wody o dużej twardości, można uruchamiać tę funkcję co około dwa tygodnie, nie czekając na moment zaświecenia się kontrolki ostrzegawczej automatycznego czyszczenia „calc”.

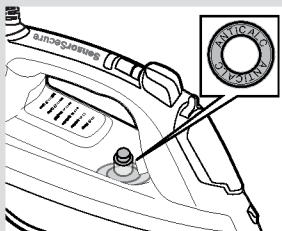

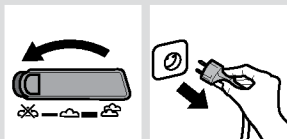

- 1 Ustawić regulator pary (6) w położeniu . Odłączyć żelazko.
- 2 Napełnić zbiorniczek wodą do znaku maksymalnego napełnienia.

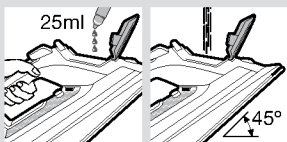

Wskazówka: W celu gruntownego odkamienienia żelazka, zaleca się zastosowanie płynu odkamieniającego (patrz w części „Akcesoria”). Wlać odpowiednią ilość płynu odkamieniającego (25 ml) do zbiorniczka na wodę. Czynność tę należy wykonywać co trzy miesiące.



- 3 Podłączyć żelazko do zasilania i wybrać program „max / Linen”. Gdy kontrolka „max / Linen” (1) będzie się świecić w sposób ciągły, **odłączyć żelazko od zasilania (bardzo ważne!)**.

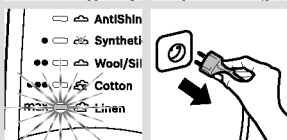

- 4 Przytrzymać żelazko nad zlewem. Wcisnąć przycisk „clean” (11) i potrząsać żelazkiem do przodu i do tyłu w pozycji poziomej. **Wrząca woda i para będą wydobywały się na zewnątrz**, wypłukując kamień lub inne znajdujące się wewnątrz osady. Kiedy z żelazka przestanie kapać, zwolnij przycisk. Dokładnie sprawdzić, czy zbiornik na wodę jest pusty (**bardzo ważne!**).

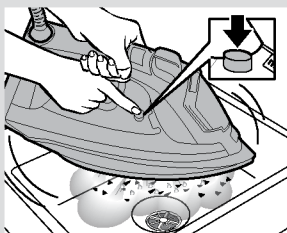

- 5 Następnie podłączyć żelazko do zasilania i nagrzać je ponownie, aż wyparuje z niego reszta wody. Naciskać przycisk „SET” (3) przez trzy sekundy lub do momentu, gdy zgaśnie kontrolka „calc” (4).

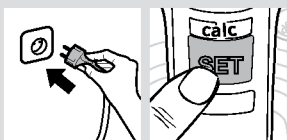

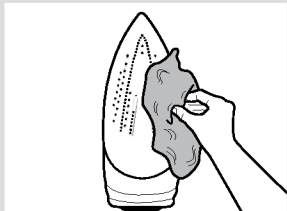

- 6 Odłączyć żelazko od zasilania i odczekać, aż stopa żelazka ostygnie. Stopę żelazka można czyścić tylko przy użyciu wilgotnej, bawełnianej szmatki.



Akcesoria

Akcesoria można zakupić za pośrednictwem działu obsługi klientów lub w sklepach specjalistycznych.

 Płyn odkamieniający TDZ1101	 “StoreProtect” TDZ1750	 “TextileProtect” TDZ1550
<p>Do gruntownego odkamieniania żelazka parowego. Zawartość opakowania: 4 buteleczki x 25 ml</p>	<p>Pozwala na natychmiastowe, bezpieczne odstawienie żelazka, nawet gdy stopa żelazka jest gorąca.</p>	<p>Używane do prasowania delikatnych tkanin, z użyciem pary, przy maksymalnej temperaturze i maksymalnym wytwarzaniu pary, bez uszkodzenia tkaniny.</p>



Rozwiązywanie problemów

Problem	Prawdopodobna przyczyna	Rozwiązanie
Żelazko się nie nagrzewa.	Została aktywowana funkcja “SensorSecure”. Żelazko jest w trybie czuwania.	Przytrzymać uchwyt, aby żelazko zaczęło się nagrzewać.
Ubrania przywierają do stopy żelazka.	Temperatura stopy żelazka (12) jest zbyt wysoka.	Wybrać niższą temperaturę i poczekać, aż żelazko ostygnie.
Podczas korzystania z funkcji “shot of steam”, ze stopy żelazka kapie woda.	Przycisk wyrzutu pary (7) został naciśnięty kilkakrotnie, bez odczekania 5 sekund między kolejnymi naciśnięciami.	Odczekać 5 sekund pomiędzy kolejnymi naciśnięciami przycisku wyrzutu pary.
Para nie wydobywa się na zewnątrz.	Ustawić regulator pary (6) w położeniu  .	Ustawić regulator pary na wyższą wartość.
Nadmiernie wydobywanie się wody lub pary z żelazka.	Przycisk “clean” (11) nie został prawidłowo “wyłączony”.	Zmienić pozycję żelazka oddalając je od obszaru prasowania. Naciśnąć kilkakrotnie przycisk “clean”.
Podczas podłączania żelazka po raz pierwszy, z urządzenia wydostaje się dym.	Przyczyną może być smar znajdujący się na niektórych podzespołach wewnętrznych.	Jest to normalne zjawisko, które zaniknie po kilku minutach.
Przez otwory w stopie żelazka (12) wydostają się osady.	Z komory parowej wydostają się drobinki kamienia.	Wykonać cykl czyszczenia (patrz w części “Funkcja Calc’nClean”).

Jeśli powyższe porady nie pomagają usunąć problemu, skontaktuj się z autoryzowanym serwisem technicznym.

Ten podręcznik można pobrać z lokalnej strony internetowej firmy Bosch.



Bemutató

1. Vasalási program jelzőfényei
2. „SensorSecure” jelzőfény
3. „SET” gomb
4. „calc” jelzőfény
5. Permet gomb
6. Gőzszabályozó
7. Gőzlövet gomb
8. Vízbetöltő nyílás fedele
9. Permetezőfej
10. Maximális vízszint jelzése
11. „clean” (tisztítás) gomb
12. Vasalótalp
13. Sarok
14. Tápkábel

A készülék használata

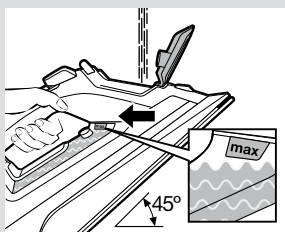
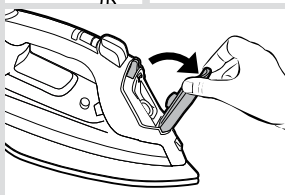
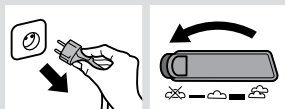

1. A víztartály feltöltése

A készülék szokványos csapvíz használatára lett kifejlesztve.

Fontos: Ne használjon adalékanyagokat! Egyéb hozzáadott folyadék (pl. parfüm, ecet, keményítő, szárítógépből vagy klímaberendezésből származó kondenzvíz, vegyszerek) károsítják a készüléket. A fenti termékek használatával okozott kár esetén a garancia érvényét veszti!

- 1 Húzza ki a vasaló csatlakozódugóját az aljzatból.
- 2 Állítsa a gőzszabályozót (6) állásba.
- 3 Nyissa ki a vízbetöltő nyílás fedelét (8).
- 4 Töltse fel a tartályt. **A készülékbe töltött víz szintje soha ne haladja meg a jelzett maximális szintet (10)!**
- 5 Csukja be a vízbetöltő nyílás fedelét.

Tipp: A hosszabban tartó optimális gőzöléshez keverjen a csapvízhez 1:1 arányban desztillált vagy ioncserélt vizet. Ha lakóhelyén nagyon kemény a csapvíz, keverjen hozzá 1:2 arányban desztillált vagy ioncserélt vizet.







2. Felfűtés

- 1 Dugja be a vasalót.
- 2 Állítsa a gőzszabályozót (6)  állásba.
- 3 A vasaló automatikusan az „i-Temp” programra vált. Ha másik programot kíván beállítani, lásd a „Program kiválasztása” részt.
- 4 **Ha a vasaló használatra kész, az „i-Temp” jelzőfény (1) folyamatosan világít.**



„i-Temp” technológia

Ez a technológia olyan hőmérsékletet állít be, amely minden vasalható anyaghoz alkalmas (   szimbólumok).

Az „i-Temp” technológia **nem** használható a nem vasalható anyagokhoz ( szimbólumok)

Kérjük, ellenőrizze a ruhacímkén feltüntetett információkat, vagy tegyen próbát az anyag egy nem látható részén.



3. „SensorSecure” funkció

Ha az első felfűtés után a vasalót hosszabb ideig nem használják, a „SensorSecure” funkció kikapcsolja a készüléket – ezzel növeli a biztonságot, valamint energiát takarít meg.

- 1 Amint megfogja a fogantyút, a vasaló megkezdi a felfűtést.
- 2 Amint elengedi a fogantyút, a vasaló abbahagyja a felfűtést. A „SensorSecure” jelzőfény (2) villog.

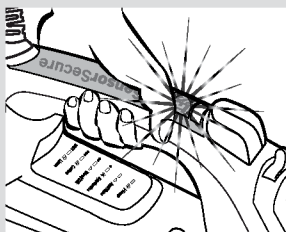
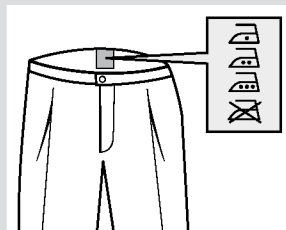
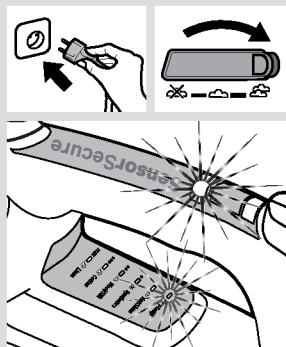



4. Program kiválasztása

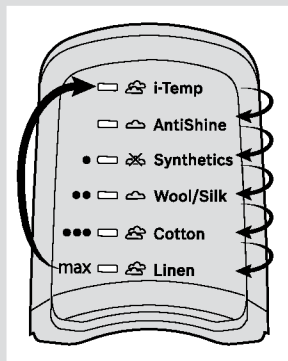
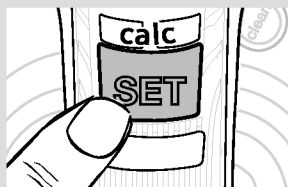

A gőzölős vasaló hat vasalási programmal rendelkezik. A vasalási program módosításához nyomja meg többször a „SET” gombot (3).

Program	Alkalmas
i-Temp	Bármilyen fajtájú anyaghoz.
AntiShine	Sötét és kényes anyagokhoz. Csökkenti a fényes foltok kialakulásának veszélyét.
Synthetics ●	Szintetikus anyagok.
Wool / Silk ●●	Gyapjú / Selyem.
Cotton ●●●	Pamut.
Linen max	Vászon.

Tipp: A vasalást a legalacsonyabb vasalási hőmérsékletet igénylő szövetekkel kezdje. Ellenőrizze a ruhacímkén található ajánlott vasalási hőmérsékletet.

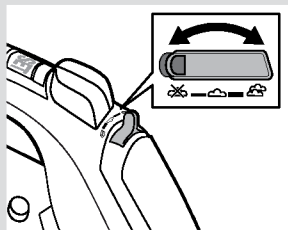

5. Gőzszint beállítása

A gőzszabályozó (6) a vasalás közben keletkező gőzmennyiség beállítására szolgál.

Gőzszint	Gőzszabályozó	Program
Magas gőzáramlás		i-Temp, Cotton, Linen
Közepes gőzáramlás		AntiShine, Wool / Silk
Vasalás gőz nélkül		Synthetics

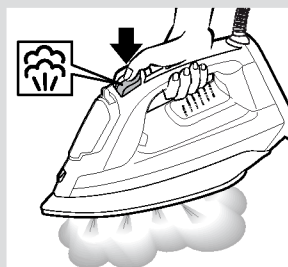

6. Gőzlövet funkció

A gőzlövet megkönnyíti a makacs gyűrődések eltávolítását és az élek vasalását.

- 1 Válassza ki a „Wool / Silk”, „Cotton” vagy „Linen” programot.
- 2 Nyomja meg a gőzlövet gombot (7) többször egymás után, legalább 5 másodperces szünetekkel.



7. Fügőleges gőz

A fügőleges gőzzel eltávolíthatók a felakasztott ruhák, a fügőnyők stb. gyűrődései.

- 1 Válassza ki a „Linen” programot.
- 2 Akassza a ruhát egy fogásra.
- 3 Tartsa a vasalót fügőlegesen és 10 cm távolságra, majd nyomja meg a gőzlövet gombot (7) többször egymás után, legalább 5 másodperces szünetekkel.

Fontos: Ha a fügőleges vasalás közben villog a „SensorSecure” jelzőfény (2), az azt jelzi, hogy a fogantyút nem megfelelően fogják, és ezért a vasaló felfűtése kikapcsol. Tartsa megfelelően a fogantyút úgy, hogy a jelzőfény folyamatosan világítson.

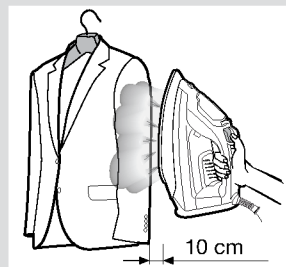

8. Permet

A vízpermet megkönnyíti a makacs gyűrődések eltávolítását.

- 1 Vasaláskor a vízpermet gomb (5) megnyomásával vizet permetezhet a szórófejből (9) az anyagra.

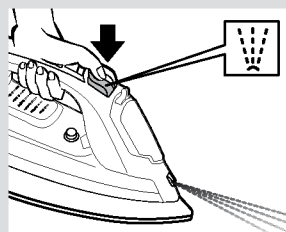

9. Vasalás után

- 1 Húzza ki a vasaló csatlakozódugóját a csatlakozóaljzatból.
- 2 Állítsa a gőzszabályozót (6) többször egymás után állásból állásba (öntisztítás). Állítsa a gőzszabályozót állásba.
- 3 Ürítse ki a víztartályt.
- 4 Tegye félre a vasalót fügőleges helyzetben, a sarkára állítva (13) és várja meg, amíg lehűl.
- 5 Lazán tekerje a tápkábelt (14) a vasalótalp köré. A vasalót fügőleges helyzetben tárolja.

Tipp: A vasaló azonnali tárolásához használja a „StoreProtect” talpvédő kiegészítőt (lásd a „Kiegészítők” részt).

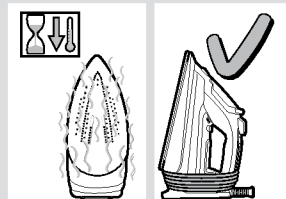
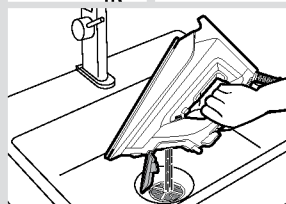



Tisztítás és karbantartás

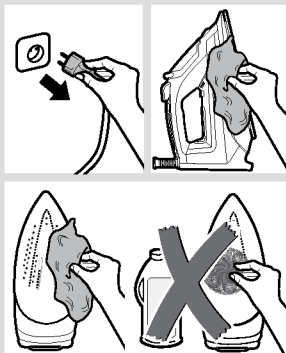

⚠ Figyelem! Égésveszély!

A készülék tisztításának vagy karbantartásának megkezdése előtt mindig húzza ki a tápcsatlakozót.

- 1 Ha a vasalótalp csak enyhén szennyezett, húzza ki a dugót, és hagyja kihűlni a vasalótalpat (12). Nedves ruhával törölje át a házat és a vasalótalpat.
- 2 A vasalótalp sima felületének megőrzése érdekében ügyeljen, hogy ne érjen fémtárgy a talphoz. Ne tisztítsa a vasalótalpat súrolószivaccsal vagy vegyszerrel.



Vízkömentesítő rendszerek

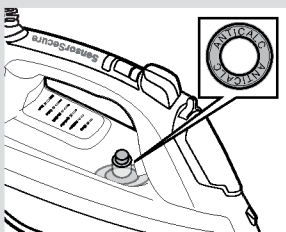

A „self-clean”

A „self-clean” (öntisztító) rendszer a gőzszabályozó (6) minden használatakor megtisztítja a szerkezetet a vízkőlerakódásoktól.

B „AntiCalc”

Az „AntiCalc” betét úgy lett kialakítva, hogy csökkentse a gőzölős vasalás során képződő vízkőlerakódást.

C „Calc'nClean” funkció

A „Calc'nClean” funkció segít eltávolítani a vízkőrészecskéket a gőzrekeszből.

Adott használati időközönként villogni kezd az automatikus tisztításra figyelmeztető „calc” (4) jelzőfény, ami azt jelzi, hogy el kell végezni a „Calc'nClean” folyamatot.

Tipp: Ha a lakóhelyén nagyon kemény a víz, használja ezt a funkciót nagyjából kéthetente, és ne várja meg, amíg az automatikus tisztításra figyelmeztető „calc” jelzőfény kigyullad.

- 1 Állítsa a gőzszabályozót (6) ~~X~~ állásba. Húzza ki a vasaló csatlakozódugóját a csatlakozóaljzatból.
- 2 Töltsön vizet a tartályba a maximális szintig.

Tipp: Az alapos vízkőmentesítéshez a vízkőoldó folyadék használata ajánlott (lásd a „Kiegészítők” részt). Az eljárást 3 havonta ismétlje meg. Öntsön a víztartályba egy adag (25 ml) vízkőoldót.

- 3 Csatlakoztassa a vasalót az áramforráshoz, és válassza ki a „max / Linen” programot. Ha a „max / Linen” fények (1) folyamatosan világitanak, húzza ki a vasalót (nagyon fontos!).

- 4 Tartsa a vasalót a mosogató fölé. Nyomja meg a „clean” gombot (11), és mindaddig rázza a vasalót előre-hátra úgy, hogy közben végig vízszintesen tartja. **A vasalóból forrásban lévő víz és gőz,** valamint ezekkel együtt vízkő és egyéb lerakódások távoznak. Amikor a vasalóból már nem csepeg víz, engedje el a gombot. Óvatosan ellenőrizze, hogy kiürült-e a víztartály (nagyon fontos!).

- 5 Csatlakoztassa a vasalót, és fűtse fel ismét addig, amíg a maradék víz el nem párolog. Nyomja meg és tartsa lenyomva három másodpercig a „SET” gombot (3), amíg a „calc” jelzőfény (4) ki nem alszik.

- 6 Húzza ki a vasalót, és hagyja lehűlni a talpat. Törölje meg a talpat egy nedves pamutronggyal.

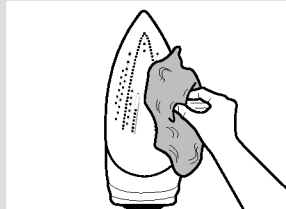
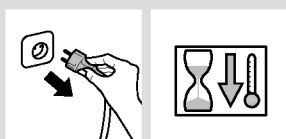
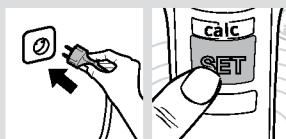
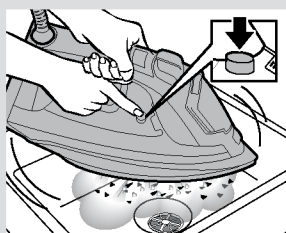
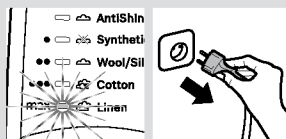
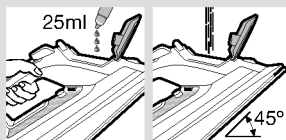
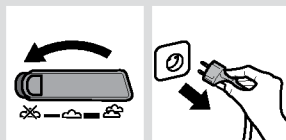

Tartozékok

A tartozékok a vevőszolgálaton vagy szaküzletben szerezhetők be.

	Vízkezelő folyadék TDZ1101		„StoreProtect” TDZ1750		“TextileProtect” TDZ1550
<p>A gőzlős vasaló alapos vízkömentéséhez.</p> <p>A csomag tartalma: 4 db 25 ml-es üveg</p>		<p>Forró talp esetén is lehetővé teszi a vasaló azonnali és biztonságos tárolását.</p>		<p>Lehetővé teszi a kényes anyagok gőzlős vasalását maximális hőmérsékleten és maximális gőzzel, az anyag károsodása nélkül.</p>	



Hibaelhárítás

Probléma	Lehetséges ok	Megoldás
A vasaló nem forrósodik fel.	A „SensorSecure” funkció bekapcsolt. A vasaló készenléti állapotba kapcsol.	A készülék bekapcsolásához fogja meg a vasaló fogantyúját.
A ruhák ragadnak.	Túl magas a vasalótalp (12) hőmérséklete.	Válasszon alacsonyabb hőmérsékletet, és várja meg, amíg a vasaló lehül.
A gőzlövet funkció használatakor víz csöpög a vasalótalpból.	Többször egymás után megnyomta a gőzlövet gombot (7), és közben nem tartott 5 másodperces szüneteket.	A gőzlövet gomb újabb megnyomása előtt mindig tartson 5 másodperces szünetet.
Nem termelődik gőz.	A gőzszabályozó (6)  állásban van.	Állítsa a gőzszabályozót magasabb fokozatra.
Fokozott csöpögés vagy gőzkibocsátás.	Nem megfelelően kapcsolta le a „clean” gombot (11).	Tartsa a vasalót a vasalási területtől eltérő irányba. Nyomja meg néhányszor a „clean” gombot.
A vasaló füstöl, amikor először bedugja a csatlakozódugót.	Ennek oka, hogy kenőanyag maradt néhány belső alkatrészen.	Ez normális jelenség, amely néhány perc múlva megszűnik.
Lerakódás távozik a vasalótalp (12) nyílásain keresztül.	Vízkezelőszerek távoznak a gőzrekeszből.	Indítson el egy tisztítási ciklust (lásd a „Calc’nClean funkció” című részt).

Ha a fenti megoldások nem szüntetik meg a hibát, forduljon a műszaki vevőszolgálathoz.

A használati utasítás letölthető a Bosch helyi internetes oldaláról.



Опис пристрою

- | | |
|----------------------------------|---|
| 1. Індикатори програм прасування | 9. Розпилювальна форсунка |
| 2. Індикатор «SensorSecure» | 10. Відмітка максимального рівня наповнення |
| 3. Кнопка «SET» | 11. Кнопка «clean» |
| 4. Індикатор «calc» | 12. Підшова |
| 5. Кнопка розпилювання води | 13. Задня частина |
| 6. Парорегулятор | 14. Шнур живлення |
| 7. Кнопка парового удару | |
| 8. Кришка отвору для води | |

Використання пристрою



1. Наповнення резервуара для води

Пристрій розрахований на використання звичайної водопровідної води.

Важливо: Не використовуйте домішки! Додавання інших рідин, наприклад ароматизаторів, оцту, крохмалю, хімікатів та конденсату із сушильного барабана або систем кондиціонування повітря призведе до пошкодження пристрою. Гарантійне обслуговування не розповсюджується на пошкодження, спричинені використанням вищезазначених домішок!

- 1 Дістаньте штепсельну вилку праски з розетки.
- 2 Установіть парорегулятор (6) у положення .
- 3 Відкрийте кришку отвору для води (8).
- 4 Наповніть резервуар для води. **Ніколи не наливайте воду вище за відмітку максимального рівня наповнення (10)!**
- 5 Закрийте кришку отвору для води.

Порада: Для забезпечення оптимальної роботи пристрою і подовження терміну служби функції подачі пари Ви можете змішувати водопровідну воду із дистильованою або демінералізованою водою у співвідношенні 1:1. Якщо у Вашому регіоні водопровідна вода дуже жорстка, змішуйте її з дистильованою або демінералізованою водою у співвідношенні 1:2.

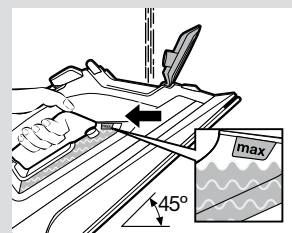
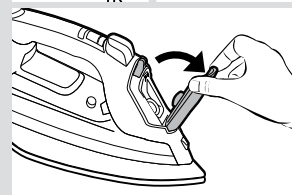
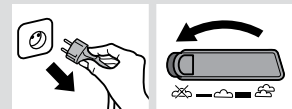



2. Нагрівання

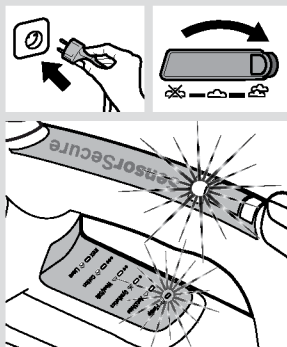

- 1 Підключіть штепсельну вилку праски до розетки.
- 2 Установіть парорегулятор (6) у положення
- 3 Праска автоматично перемкнеться на програму «i-Temp». Інформація про те, як вибрати іншу програму, міститься у розділі «Вибір програми».
- 4 Коли праска буде готова до використання, індикатор «i-Temp» (1) загориться постійним світлом.



Технологія «i-Temp»

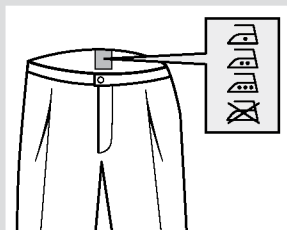

Ця технологія допомагає встановити оптимальне налаштування температури, що підходить для будь-якої тканини, яку можна прасувати (символи

Технологія «i-Temp» не підходить для використання із тканинами, які не можна прасувати (символ

Будь ласка, перегляньте рекомендації, наведені на ярликах одягу, або спочатку спробуйте прасувати ділянку одягу, непомітну під час носіння.



3. Функція SensorSecure

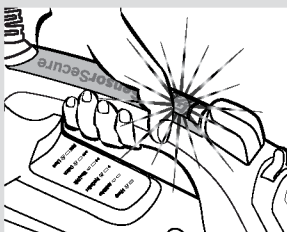

Якщо залишити праску без нагляду, то після закінчення початкового процесу нагрівання функція «SensorSecure» вимкне її. Це підвищує безпеку пристрою та сприяє економії електроенергії.

- 1 Праска нагрівається, коли Ви беретеся за ручку.
- 2 Коли Ви відпускаєте ручку, нагрівання праски припиняється. Індикатор «SensorSecure» (2) починає мигати.



4. Вибір програми

Ця парова праска має шість програм прасування. Ви можете змінювати програми прасування, послідовно натискаючи на кнопку «SET» (3).

Програма	Тканини, які можна прасувати
i-Temp	Тканини будь-якого типу.
AntiShine	Темних та делікатних тканин. Скорочує ймовірність появи блискучих плям від праски.
Synthetics ●	Синтетика.
Wool / Silk ●●	Шерсть / Шелк.
Cotton ●●●	Хлопок.
Linen max	Лен.

Порада: Починайте прасування з білизни, що потребує найнижчого температурного режиму. Рекомендовану температуру прасування можна подивитися на етикетках речей.

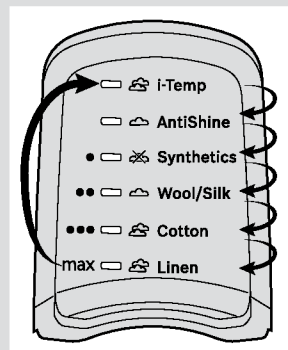
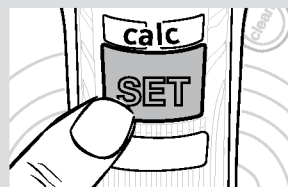

5. Налаштування подачі пари

Парорегулятор (6) використовується для регулювання кількості пари, що генерується під час прасування.

Налаштування подачі пари	Парорегулятор	Програма
Потужна подача пари		i-Temp, Cotton, Linen
Середня подача пари		AntiShine, Wool / Silk
Сухе прасування		Synthetics

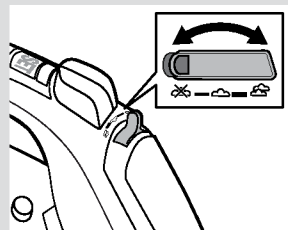

6. Функція парового удару

Функція парового удару може використовуватися для усунення стійких складок або для фіксації стрілок та плісе.

- 1 Виберіть програму «Wool / Silk», «Cotton» або «Linen».
- 2 Декілька разів натискайте кнопку парового удару (7) з інтервалом не менше 5 секунд.

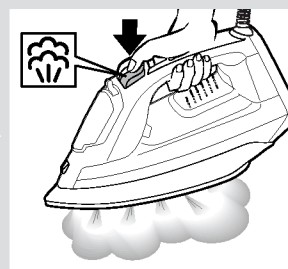



7. подача пари у вертикальному положенні праски

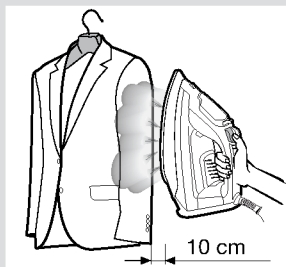

Цю функцію можна використовувати для видалення складок на підвищеному одязі, шторах тощо.

- 1 Виберіть програму «Linen».
- 1 Повісьте предмет одягу на вішалку.
- 2 Утримуючи праску вертикально на відстані 10 см від предмета одягу, натискайте кнопку парового удару (7) з інтервалом не менше 5 секунд.

Важливо: Якщо під час використання праски у вертикальному положенні мигає індикатор «SensorSecure» (2), це означає, що Ви утримуєте ручку неналежним чином; у цьому випадку праска буде втрачати температуру. Візьміться за ручку належним чином, щоб індикатор світився постійним світлом.



8. Функція розпилювання води

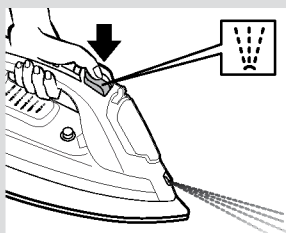





Функція розпилювання води може використовуватися для усунення стійких складок.

- 1 Під час прасування натисніть кнопку розпилювання води (5) – і вода з розпилювальної форсунки (9) бризне на одяг.

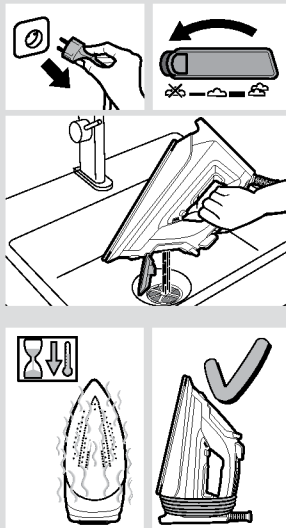

9. Після прасування



- 1 Дістаньте штепсельну вилку праски з розетки.
- 2 Декілька разів перемикніть парорегулятор (6) із положення  у положення  і назад (самоочищення). Установіть парорегулятор у положення .
- 3 Спорожніть резервуар для води.
- 4 Щоб праска охолонула, поставте її у вертикальне положення на задню частину (13).
- 5 Щільно намотайте шнур живлення (14) на задню частину праски. Зберігайте праску у вертикальному положенні.

Порада: Якщо необхідно поставити праску на зберігання одразу після прасування, Ви можете скористатися насадкою «StoreProtect» (додаткова інформація наведена у розділі «Приладдя»).



Очищення та догляд

⚠ Увага! Існує небезпека опіків!

Перед будь-якими заходами з очищення та догляду за пристроєм завжди діставайте його штепсельну вилку з розетки.

- 1** Якщо праска злегка забруднилася, витягніть штепсельну вилку із розетки і дайте подошві (12) охолонути. Протирайте корпус і подошву тільки вологою тканиною.
- 2** Щоб зберегти гладкість подошви, уникайте її різкого контакту з металевими предметами. У жодному разі не використовуйте для очищення подошви жорсткі губки для миття посуду та хімічні речовини.

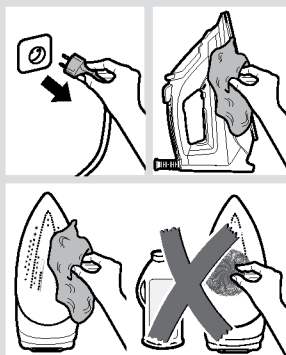

Системи видалення накипу

A «self-clean»

Кожного разу при використанні парорегулятора (6) система самоочищення очищує механізм від залишків.

B «AntiCalc»

Картридж «AntiCalc» призначений для зменшення утворення накипу під час прасування з парою.

C Функція «Calc'nClean»

Функція «Calc'nClean» допомагає видалити частки накипу із парової камери.

Після закінчення певного періоду використання праски починає мигати індикатор автоматичного очищення «calc» (4), що попереджає про необхідність очищення за допомогою функції «Calc'nClean».

Порада: Якщо вода у Вашому регіоні дуже жорстка, використовуйте цю функцію приблизно раз на два тижні. У такому разі не треба чекати, поки світловий індикатор автоматичного очищення «calc» почне мигати.

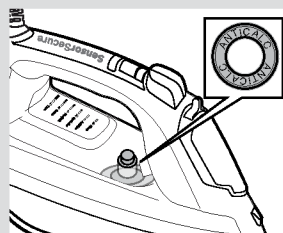

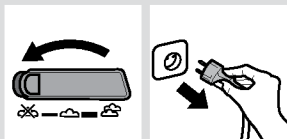

- 1 Установіть парорегулятор (6) у положення ~~⊗~~. Дістаньте штепсельну вилку праски з розетки.
- 2 Залейте у резервуар воду до відмітки максимального рівня наповнення.

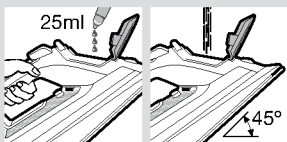

Порада: Щоб ретельно видалити накип, рекомендується використовувати рідину для видалення накипу (додаткова інформація наведена у розділі «Приладдя»). Цю процедуру слід виконувати кожні 3 місяці. Вилийте у резервуар для води вміст одного флакона з рідиною для видалення накипу (25 мл).



- 3 Підключіть праску до електромережі й виберіть програму «max / Linen». Коли індикатори «max / Linen» (1) загоряться постійним світлом, **відключіть праску від електромережі (це дуже важливо!)**.



- 4 Утримуйте праску над раковиною. Натисніть кнопку «clean» (11) та потрясіть праску вперед та назад у горизонтальній площині. **Із підшови поллеться гаряча вода та почне виходити пара, видалючи частки накипу та відкладень, що накопичилися усередині. Як тільки праска перестане крапати, відпустіть кнопку. Переконайтеся, що у резервуарі для води не залишилась рідина (це дуже важливо!)**.

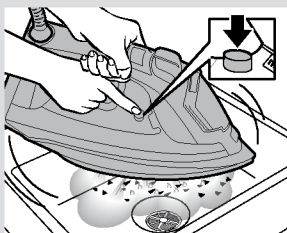

- 5 Підключіть праску до електромережі та знову нагрійте її, доки залишки води не випаряться. Натисніть кнопку «SET» (3) і утримуйте її натиснутою протягом трьох секунд, поки світловий індикатор «calc» (4) не згасне.

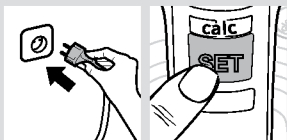

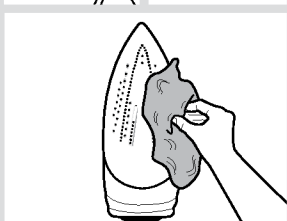
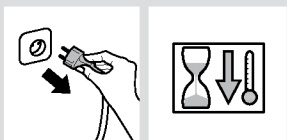

- 6 Відключіть праску від електромережі та дайте підшові охолонути. Очистіть підшову за допомогою вологої бавовняної ганчірки (не використовуйте інші матеріали).



Приладдя

Приладдя можна придбати у сервісному центрі або у спеціалізованих магазинах.

 <p>Рідина для видалення накипу TDZ1101</p>	 <p>Насадка «StoreProtect» TDZ1750</p>	 <p>«TextileProtect» TDZ1550</p>
<p>Використовується для ретельного видалення накипу з парових прасок. Вміст: 4 флакони x 25 мл</p>	<p>Дозволяє безпечно зберігати праску навіть у тому випадку, якщо підшошва ще не охолонула.</p>	<p>Використовується для безпечного прасування делікатних тканин при максимальній температурі в режимі максимальної подачі пари.</p>



Усунення несправностей

Проблема	Можлива причина	Рішення
Праска не нагрівається.	Активована функція «SensorSecure». Праска перейшла до режиму очікування.	Щоб увімкнути праску знову, візьміться за її ручку.
Одяг прилипає.	Температура підшошви (12) занадто висока.	Задайте більш низьку температуру і почекайте, поки праска охолоне.
Під час використання функції «shot of steam» із підшошви праски капає вода.	Активована функція «SensorSecure». Праска перейшла до режиму очікування.	Зачекайте 5 секунд між натисканнями на кнопку парового удару.
Пара не виходить.	Парорегулятор (6) установлений у положення  .	Установіть парорегулятор на більш високе значення.
Надмірний вихід пари чи крапання води.	Кнопка «clean» (11) не була закрита належним чином.	Відведіть праску від зони прасування. Декілька разів натисніть кнопку «clean».
Під час першого включення до мережі із праски виходить дим.	Це може бути спричинено змащенням деяких внутрішніх деталей.	Це нормальне явище, через декілька хвилин воно припиниться.
Із отворів у підшошві виходить накип (12).	Із парової камери виходять частки накипу.	Виконайте цикл очищення (додаткова інформація наведена у розділі «Функція «Calc'nClean»»).

Якщо жодна з наведених вище дій не усуває проблему, будь ласка, зверніться до авторизованого сервісного центру.

Цей посібник можна завантажити з веб-сторінки Bosch для Вашої країни.



Описание

- | | |
|--|---|
| 1. Световые индикаторы программ глажения | 8. Крышка отверстия для воды |
| 2. Световой индикатор «SensorSecure» | 9. Распылительная форсунка |
| 3. Кнопка «SET» | 10. Отметка максимального уровня наполнения |
| 4. Световой индикатор «calc» | 11. Кнопка «clean» |
| 5. Кнопка распыления воды | 12. Подошва утюга |
| 6. Парорегулятор | 13. Задняя часть утюга |
| 7. Кнопка «shot of steam» | 14. Шнур питания |

Пользование утюгом



1. Наполнение емкости для воды

Данный прибор предназначен для использования с обычной водопроводной водой.

Важно! Не используйте добавки! Добавление других жидкостей, например отдушек, уксуса, крахмала, водяного конденсата из сушильных барабанов или систем кондиционирования воздуха, а также прочих химикатов, приведет к повреждению прибора. Любое повреждение, вызванное использованием указанных выше средств, приводит к прекращению действия гарантии!

- 1 Извлеките штепсельную вилку утюга из розетки.
- 2 Установите парорегулятор (6) в положение .
- 3 Откройте крышку отверстия для воды (8).

- 4 Наполните емкость для воды. **Никогда не наливайте воду выше отметки максимального уровня наполнения (10)!**

- 5 Закройте крышку отверстия для воды.

Совет: Чтобы обеспечить длительную и эффективную работу системы подачи пара, Вы можете смешивать водопроводную воду с дистиллированной или деминерализованной водой в соотношении 1:1. Если водопроводная вода в Вашем регионе очень жесткая, смешивайте ее с дистиллированной или деминерализованной водой в соотношении 1:2.

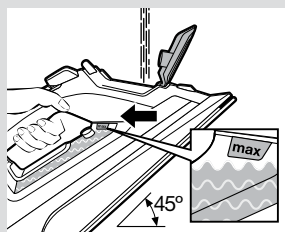
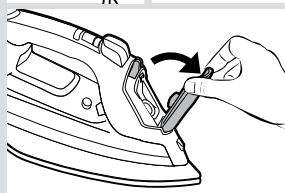
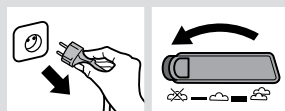



2. Нагревание

- 1 Подключите штепсельную вилку утюга к розетке.
- 2 Установите парорегулятор (6) в положение ☁️.
- 3 Утюг автоматически переключится на программу «i-Temp». Информация о том, как выбрать другую программу, содержится в разделе «Выбор программы».
- 4 **Когда утюг будет готов к использованию**, световой индикатор «i-Temp» (1) загорится постоянным светом.

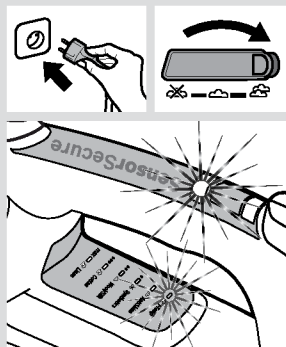

Технология «i-Temp»

С помощью данной технологии Вы можете установить оптимальную настройку температуры, подходящую для всех типов тканей, которые можно гладить (символы .

Технология «i-Temp» не подходит для тканей, которые гладить нельзя (символ .

Обратитесь к рекомендациям, приведенным на ярлыке одежды, или попробуйте прогладить невидимый при носке участок одежды.

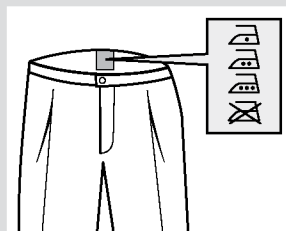

3. Функция «SensorSecure»

После первоначального нагрева утюга функция «SensorSecure» отключает утюг, когда он долгое время не используется, что повышает безопасность данного прибора и способствует экономии электроэнергии.

- 1 Утюг нагревается, пока Вы держитесь за ручку.
- 2 Когда Вы отпускаете ручку, нагревание утюга прекращается. Световой индикатор «SensorSecure» (2) начнет мигать.

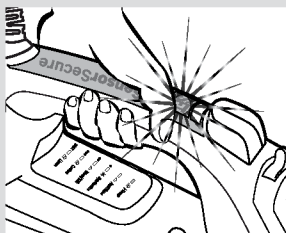



4. Выбор программы

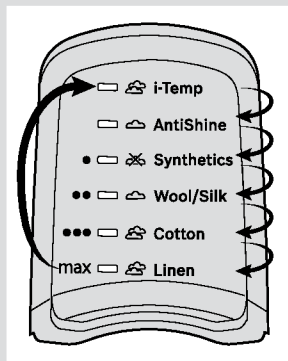
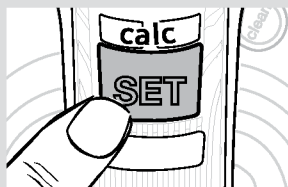

Ваш паровой утюг имеет шесть программ глажения. Вы можете менять программы глажения, последовательно нажимая кнопку «SET» (3).

Программа	Ткани, которые можно гладить
i-Temp	Все ткани, которые можно гладить.
AntiShine	Темных и деликатных тканей. Сокращает вероятность появления блестящих следов от утюга.
Synthetics ●	Синтетика – нижнее белье.
Wool / Silk ●●	Шерсть / Шелк.
Cotton ●●●	Хлопок.
Linen max	Лен.

Совет: Начинайте глажение с белья, которое требует минимального температурного режима глажения. Рекомендуемая температура глажения приведена на ярлыке изделия.



5. Режимы подачи пара

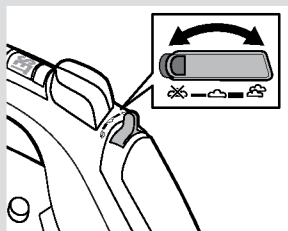

Парорегулятор (6) используется для регулировки количества пара, генерируемого во время глажения.

Режим подачи пара	Парорегулятор	Программа
Мощный поток пара		i-Temp, Cotton, Linen
Средний поток пара		AntiShine, Wool / Silk
Сухого глажения		Synthetics



6. Функция «Паровой удар»

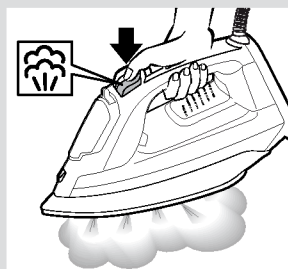

Функция «Паровой удар» может использоваться для устранения неподдающихся разглаживанию складок и заглаживания стрелок и плиссе.

- 1 Выберите программу «Wool / Silk», «Cotton» или «Linen».
- 2 Несколько раз нажмите кнопку «Паровой удар» (7) с интервалом не менее 5 секунд.



7. Подача пара в вертикальном положении утюга

Функцию подачи пара в вертикальном положении утюга можно использовать для удаления складок с висящей одежды, штор и т. д.

- 1 Выберите программу «Wool / Silk», «Cotton» или «Linen».
- 2 Повесьте предмет одежды на вешалку.
- 3 Держите утюг в вертикальном положении на расстоянии 10 см от ткани, многократно нажимая кнопку «Паровой удар» (7) с перерывами не менее 5 секунд.

Важно! Если при использовании утюга в вертикальном положении мигает световой индикатор «SensorSecure» (2), это означает, что Вы удерживаете ручку ненадлежащим образом; в этом случае утюг будет остывать.

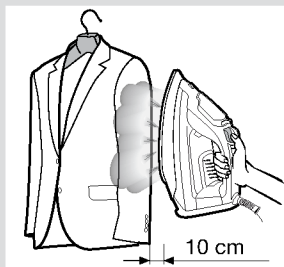

8. Распыление воды

Функция распыления воды может использоваться для устранения неподдающихся разглаживанию складок.

- 1 Во время глажения нажмите кнопку распыления воды (5) – и вода из распылительной форсунки (9) попадет на одежду.

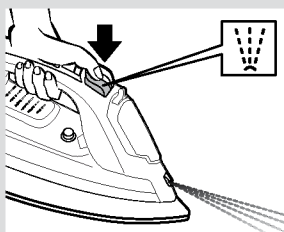

9. После глажения

- 1 Извлеките штепсельную вилку утюга из розетки.
- 2 Несколько раз переведите парорегулятор (6) из положения в положение и назад (самоочистка) . Установите парорегулятор в положение .
- 3 Слейте воду из емкости для воды.
- 4 Чтобы утюг остыл, установите его в вертикальное положение на заднюю часть (13).
- 5 Неплотно намотайте шнур питания (14) на заднюю часть утюга. Храните утюг в вертикальном положении.

Совет: Если необходимо поставить утюг на хранение сразу после глажения, Вы можете воспользоваться принадлежностью «StoreProtect» (дополнительная информация приведена в разделе «Принадлежности»).

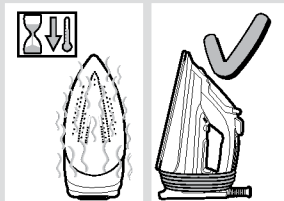
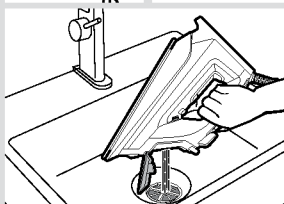
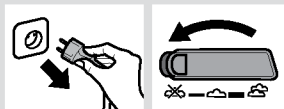



Очистка и уход

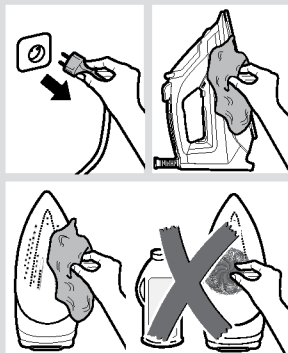

⚠ Внимание! Существует опасность ожогов!

Перед проведением любых работ по очистке или техническому обслуживанию всегда извлекайте штепсельную вилку прибора из розетки.

- 1** Если утюг слегка загрязнился, извлеките штепсельную вилку из розетки и дайте подошве утюга (12) остыть. Протрите корпус и подошву утюга влажной хлопчатобумажной тканью.
- 2** Для сохранения гладкости подошвы утюга следует избегать ее резкого контакта с металлическими предметами. Ни в коем случае не используйте для очистки подошвы утюга жесткие губки для мытья посуды и химические вещества.



Системы удаления накипи

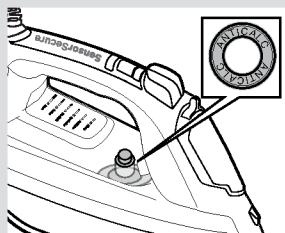

A «self-clean»

Каждый раз, когда Вы используете парорегулятор (6), система автоматической очистки «self-clean» (самоочистка) очищает устройство от отложений накипи.

B «AntiCalc»

Картридж «AntiCalc» предназначен для снижения образования накипи при глажении с паром.



C Функция «Calc'nClean»

Функция «Calc'nClean» помогает удалить мелкие частицы накипи из камеры парообразования.

По истечении определенного периода использования утюга начинает мигать световой индикатор автоматической очистки «calc» (4), предупреждающий о необходимости воспользоваться функцией «Calc'nClean».

Совет: Если вода в Вашем регионе очень жесткая, Вы можете использовать эту функцию приблизительно один раз в две недели, не дожидаясь, пока световой индикатор автоматической очистки «calc» начнет мигать.

- 1 Установите парорегулятор (6) в положение . Отключите утюг от электросети.
- 2 Залейте в емкость воду до отметки максимального уровня наполнения.

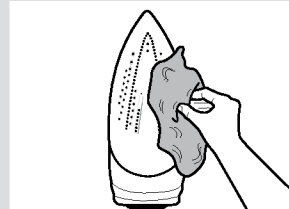
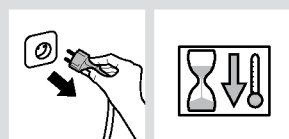
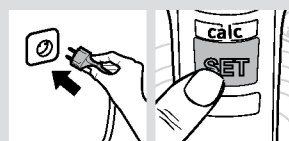
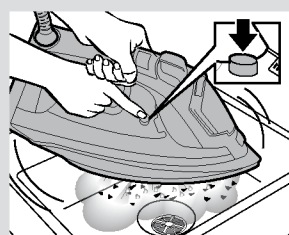
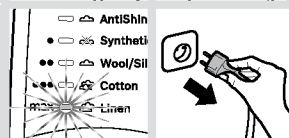
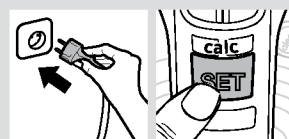
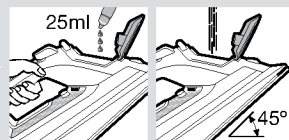

Совет: Для качественного удаления накипи рекомендуется использовать жидкость для удаления накипи (дополнительная информация приведена в разделе «Принадлежности»). Вылейте в емкость для воды содержимое одного флакона с жидкостью для удаления накипи (25 мл). Данную процедуру необходимо выполнять каждые 3 месяца.

- 3 Подключите утюг к электросети и выберите программу «max / Linen». Когда световой индикатор «max / Linen» (1) загорится постоянным светом, **отключите утюг от электросети (это очень важно!)**.
- 4 Держите утюг над раковиной. Нажмите на кнопку sleep(11) и, удерживая ее, встряхивайте утюг, перемещая его в горизонтальной плоскости вперед и назад. **Из подошвы польется кипяток и начнет выходить пар, удаляя имеющиеся частицы накипи и отложений.** Когда из утюга перестанет капать вода, отпустите кнопку. Убедитесь в том, что емкость для воды пуста (**очень важно!**).
- 5 Включите утюг в сеть и снова нагрейте его до полного испарения оставшейся воды. Нажмите кнопку «SET» (3) и удерживайте ее в течение трех секунд, пока световой индикатор «calc» (4) не погаснет.
- 6 Отключите утюг от электросети и дайте подошве остыть. Протрите подошву влажной хлопчатобумажной тканью (не используйте другие материалы).



Принадлежности

Дополнительные принадлежности можно приобрести в сервисном центре или в специализированных магазинах.

 <p>Жидкость для удаления накипи TDZ1101</p>	 <p>“StoreProtect” TDZ1750</p>	 <p>“TextileProtect” TDZ1550</p>
<p>Используется для удаления накипи из паровых утюгов. Содержимое: 4 флакона x 25 мл</p>	<p>Позволяет безопасно хранить утюг, даже если подошва утюга еще не остыла.</p>	<p>Используется для безопасного глажения деликатных тканей при максимальной температуре в режиме максимальной подачи пара.</p>



Устранение неполадок

Проблема	Возможная причина	Способ устранения
Утюг не нагревается.	Активирована функция «SensorSecure». Утюг переключился в режим ожидания.	Чтобы снова включить утюг, возьмитесь за его ручку.
Одежда прилипает.	Температура подошвы утюга (12) слишком высокая.	Задайте более низкую температуру и подождите, пока утюг остынет.
При использовании функции «shot of steam» из подошвы утюга капает вода.	Вы нажимали кнопку «shot of steam» (7) чаще, чем один раз в 5 секунд.	Подождите 5 секунд, прежде чем еще раз нажимать кнопку «shot of steam».
Пар не выходит.	Парорегулятор (6) установлен в положение  .	Установите парорегулятор на большее значение.
Чрезмерное просачивание воды или парообразование.	Кнопка «clean» (11) не была закрыта надлежащим образом.	Отведите утюг от зоны глажения. Несколько раз нажмите кнопку «clean».
При первом включении из утюга выходит дым.	Это может быть вызвано смазкой некоторых внутренних деталей.	Это нормальное явление, через несколько минут оно прекратится.
Из отверстий в подошве утюга (12) выходят частицы отложений.	В камере парообразования скопилась накипь.	Выполните цикл очистки (дополнительная информация приведена в разделе «Функция “Calc’nClean”»).

Если это не помогает, обращайтесь в авторизованный центр технического обслуживания.

Данное руководство можно скачать с веб-страницы Bosch для Вашей страны.



Descriere

1. Indicatori luminoși pentru programul de călcare
2. Indicator luminos „SensorSecure”
3. Buton „SET”
4. Indicator luminos „calc”
5. Buton de pulverizare
6. Regulator de aburi
7. Buton pentru jet de aburi
8. Capacul orificiului de umplere cu apă
9. Duză de pulverizare
10. Marcaj de nivel pentru umplere maximă
11. Buton „clean”
12. Talpă
13. Picior de sprijin
14. Cablu de alimentare

Utilizarea aparatului



1. Umplerea rezervorului de apă

Acest aparat a fost fabricat pentru a fi utilizat cu apă obișnuită de la robinet.

Important: Nu utilizați aditivi! Adăugarea altor lichide, precum parfum, oțet, amidon, apa rezultată din condens de la uscătoarele de rufe sau de la sistemele de aer condiționat sau orice alt tip de produs chimic vor deteriora aparatul. Orice deteriorare cauzată de utilizarea produselor menționate mai sus va anula garanția!

- 1 Scoateți fierul de călcat din priză de alimentare.
- 2 Aduceți regulatorul de aburi (6) la poziția .
- 3 Deschideți capacul orificiului de umplere cu apă (8).
- 4 Umpleți rezervorul de apă. **Nu umpleți niciodată peste marcajul de nivel pentru umplere maximă (10)!**
- 5 Închideți capacul orificiului de umplere cu apă.

Recomandare: Pentru a prelungi funcționarea optimă a aburilor, puteți să combinați apă de la robinet cu apă distilată sau demineralizată 1:1. Dacă apa de la robinet din regiunea dumneavoastră este foarte dură, combinați-o cu apă distilată sau demineralizată în proporție de 1:2.

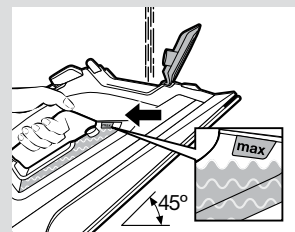
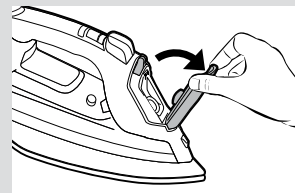
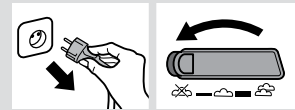



2. Încălzire

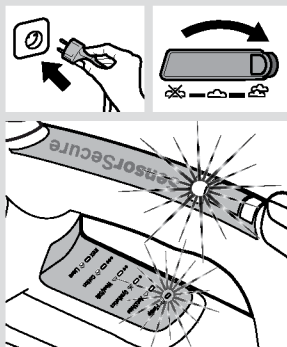

- 1 Conectați fierul de călcat la priză.
- 2 Aduceți regulatorul de aburi (6) la poziția
- 3 Fierul de călcat va comuta automat la programul „i-Temp”. Dacă doriți să comutați la alt program, vă rugăm să consultați secțiunea „Selectarea programului”.
- 4 **Când fierul de călcat este pregătit pentru utilizare**, indicatorul luminos „i-Temp” (1) va rămâne aprins continuu.



Tehnologia „i-Temp”

Această tehnologie setează temperatura corespunzătoare, care este adecvată pentru toate materialele care pot fi călcate (simbolurile

Tehnologia „i-Temp” nu este indicată pentru țesăturile care nu pot fi călcate (simbolul

Pentru detalii, vă rugăm să verificați eticheta articolului de îmbrăcăminte sau încercați să călcați o parte a materialului care, în mod normal, nu este la vedere.

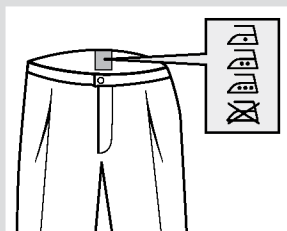

3. Funcția „SensorSecure”

După perioada inițială de încălzire, funcția „SensorSecure” oprește fierul de călcat atunci când acesta este lăsat nesupravegheat, crescând astfel siguranța și economisind energia.

- 1 În timp ce mânerul este ținut în mână, fierul de călcat se încălzește.
- 2 Când mânerul este eliberat, încălzirea fierului de călcat este întreruptă. Indicatorul luminos „SensorSecure” (2) va clipi.

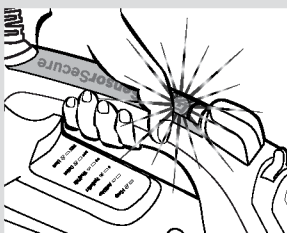



4. Selectarea programului

Fierul dumneavoastră de călcat cu aburi are șase programe de călcare.

Puteți modifica programul de călcare apăsând în mod succesiv pe butonul „SET” (3).

Programul	Adecvat pentru
i-Temp	Orice tip de țesătură.
AntiShine	Materialele închise la culoare și delicate. Reduce riscul apariției urmelor lucioase.
Synthetics ●	Fibre sintetice.
Wool / Silk ●●	Lână / Mătase.
Cotton ●●●	Bumbac.
Linen max	În.

Recomandare: Începeți prin a călca materialele care necesită nivelul cel mai mic al temperaturii de călcat. Verificați nivelul temperaturii de călcat recomandat pe eticheta de pe articolul de îmbrăcăminte.

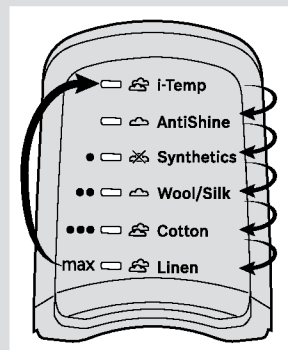
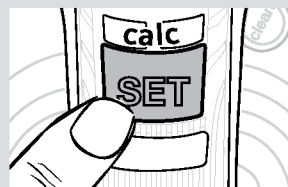

5. Setări de aburi

Regulatorul de aburi (6) este utilizat pentru reglarea cantității de aburi produse la călcare.

Setare de aburi	Regulator de aburi	Programul
Flux de aburi crescut		i-Temp, Cotton, Linen
Flux de aburi mediu		AntiShine, Wool / Silk
Călcare uscată		Synthetics

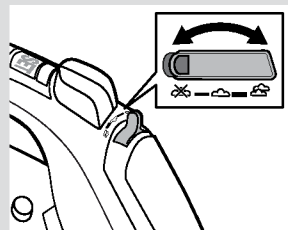

6. Funcția de jet de aburi

Funcția de jet de aburi poate fi utilizată pentru netezirea cutelor greu de călcat sau pentru călcarea pliurilor ascuțite sau a pliurilor duble.

- 1 Selectați programul „Wool / Silk”, „Cotton” sau „Linen”.
- 2 Apăsăți butonul pentru jet de aburi (7) în mod repetat, la intervale de 5 secunde.

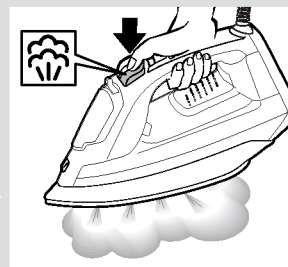



7. Aburi verticali

Aburii verticali pot fi utilizați pentru netezirea pliurilor de pe hainele agățate, draperii etc.

- 1 Selectați programul „Linen”.
- 2 Puneți articolul de îmbrăcăminte pe un umerăș.
- 3 Acționați vertical fierul de călcat la o distanță de 10 cm și apăsați butonul pentru jet de aburi (7) în mod repetat, la intervale de cel puțin 5 secunde.

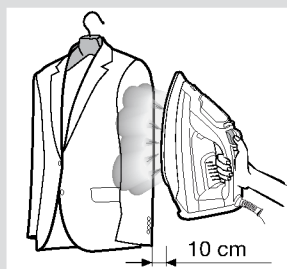

Important: Dacă indicatorul luminos „SensorSecure” (2) clipește în timpul călcării cu fierul în poziție verticală, înseamnă că mânerul nu este ținut corespunzător și că fierul de călcat se va răci. Apucați corect mânerul, astfel încât indicatorul luminos să rămână aprins permanent.



8. Pulverizare

Pulverizarea poate fi utilizată pentru netezirea cutilor greu de călcat.

- 1 Atunci când călcați, apăsați pe butonul de pulverizare (5), iar apa va fi pulverizată prin duza de pulverizare (9) direct pe material.

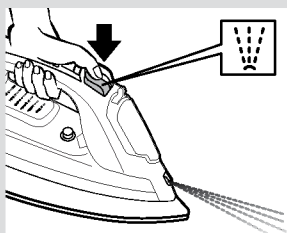

9. După ce ați terminat de călcat

- 1 Scoateți fierul de călcat din priză de rețea de alimentare.
- 2 Aduceți regulatorul de aburi (6) din poziția ~~☒~~ la ~~☒~~ și înapoi de câteva ori (auto-curățare). Aduceți regulatorul de aburi la poziția ~~☒~~.
- 3 Goliți rezervorul de apă.
- 4 Așezați fierul de călcat deoparte, în poziție verticală pe piciorul de sprijin (13) pentru a se răci.
- 5 Înfășurați lejer cablul de alimentare (14) în jurul piciorului de sprijin al fierului de călcat. Depozitați fierul de călcat în poziție verticală.

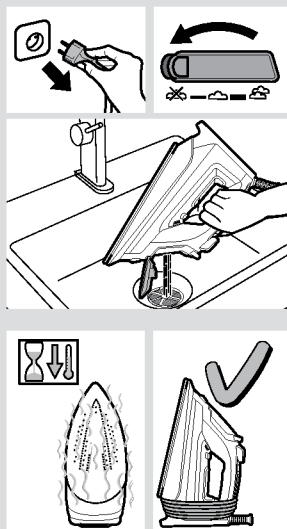

Recomandare: Pentru depozitarea imediată a fierului de călcat, puteți utiliza accesoriul „StoreProtect” (consultați secțiunea „Accesorii”).



Curățare și întreținere

⚠️ Atenție! Pericol de arsuri!

Scoateți întotdeauna aparatul din priză rețelei de alimentare înainte de a realiza orice operațiuni de curățare sau întreținere asupra acestuia.

- 1** Dacă fierul de călcat este ușor murdar, scoateți ștecherul din priză și lăsați talpa (12) să se răcească. Ștergeți carcasa și talpa doar cu o lavetă din bumbac umedă.
- 2** Pentru a păstra talpa netedă, vă recomandăm să evitați contactul dur cu obiectele din metal. Nu utilizați niciodată bureți de vase abrazivi sau produse chimice pentru a curăța talpa.

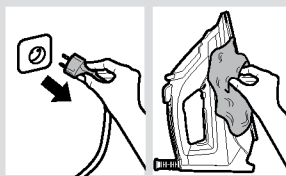

Sisteme anticalcar

A „self-clean”

De fiecare dată când utilizați regulatorul de aburi (6), sistemul „self-clean” curăță mecanismul de depunerile de calcar.

B „AntiCalc”

Caseta „AntiCalc” a fost proiectată pentru a reduce depunerea de calcar produs în timpul călcării cu aburi.

C Funcția „Calc’nClean”

Funcția „Calc’nClean” ajută la îndepărtarea particulelor de calcar din compartimentul pentru aburi.

După o anumită perioadă de utilizare, indicatorul de avertizare „calc” (4) privind curățarea automată clipește, indicând faptul că trebuie să fie efectuat procesul „Calc’nClean”.

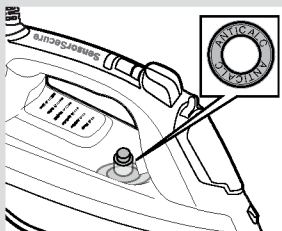

Recomandare: Dacă apa din regiunea dumneavoastră este foarte dură, folosiți această funcție aproximativ o dată la două săptămâni, fără a mai aștepta ca indicatorul de avertizare „calc” privind curățarea automată să clipească.

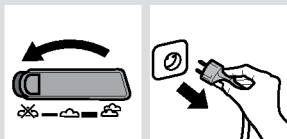

- 1 Aduceți regulatorul de aburi (6) la poziția ~~ON~~. Scoateți fierul de călcat din priză rețelei de alimentare.
- 2 Umpleți rezervorul de apă până la marcajul de nivel pentru umplere maximă.

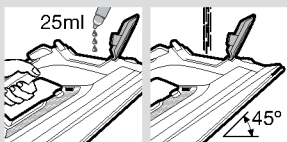

Recomandare: Pentru îndepărtarea profundă a calcarului, se recomandă utilizarea lichidului anticalcar (consultați secțiunea „Accesorii”). Această procedură ar trebui efectuată o dată la 3 luni.
Turnați o măsură (25 ml) de lichid anticalcar în rezervorul de apă.



- 3 Conectați fierul de călcat la priză și selectați programul „max / Linen”. Când indicatoarele luminoase „max / Linen” (1) rămân aprinse continuu, **scoateți fierul de călcat din priză (foarte important!)**.

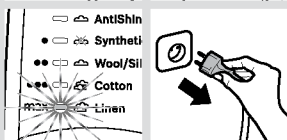

- 4 Țineți fierul de călcat deasupra unei chiuvete. Apăsăți butonul „clean” (11) și scuturați fierul de călcat înapoi și înainte, menținându-l în poziție orizontală. **Apa clocotită și aburii vor ieși**, purtând calcarul sau depunerile care pot exista aici. Atunci când fierul de călcat nu mai picură, eliberați butonul. Verificați cu atenție dacă rezervorul de apă este gol (**foarte important!**).

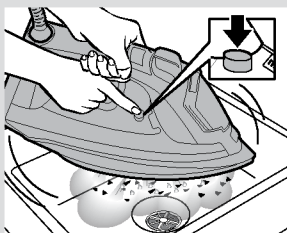

- 5 Conectați fierul de călcat la priză și încălziți-l din nou până când apa rămasă s-a evaporat. Apăsăți butonul „SET” (3) și mențineți-l apăsat timp de trei secunde sau până când indicatorul „calc” (4) se stinge.

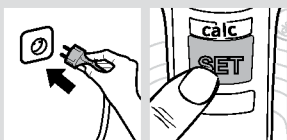

- 6 Scoateți fierul de călcat din priză și lăsați talpa să se răcească. Ștergeți talpa doar cu o lavetă din bumbac umedă.

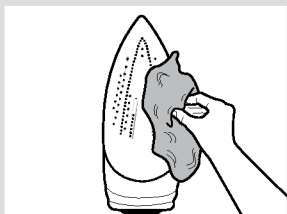

Accesorii

Accesoriile se pot achiziționa de la serviciul de relații cu clienții sau de la magazinele de specialitate.

 <p>Lichid anticalcar TDZ1101</p>	 <p>“StoreProtect” TDZ1750</p>	 <p>“TextileProtect” TDZ1550</p>
<p>Pentru îndepărtarea profundă a calcarului din fierul de călcat cu aburi. Conținut: 4 flacoane x 25 ml</p>	<p>Permite depozitarea imediată și în siguranță a fierului de călcat, chiar și când talpa acestuia este fierbinte.</p>	<p>Utilizat pentru călcarea cu aburi a articolelor delicate la temperatură maximă și la un nivel maxim de aburi, fără a le deteriora.</p>



Depanare

Problemă	Cauză posibilă	Soluție
Fierul de călcat nu se încălzește.	Funcția „SensorSecure” a fost activată. Fierul de călcat se află în starea de așteptare.	Apucați mânerul fierului de călcat pentru a-l reporni.
Hainele au tendința să se lipească.	Temperatura tălpii (12) este prea înaltă.	Selectați o temperatură mai scăzută și așteptați până când fierul de călcat se răcește.
Din talpa fierului de călcat picură apă când se utilizează funcția „jet de aburi”.	Ați apăsat în mod repetat butonul pentru jet de aburi (7) , fără a aștepta timp de 5 secunde între apăsări.	Așteptați timp de 5 secunde între fiecare apăsare a butonului pentru jet de aburi.
Aburii nu ies.	Regulatorul de aburi (6) este setat la poziția  .	Aduceți regulatorul de aburi la o poziție mai înaltă.
Scurgeri sau aburi în exces.	Butonul „clean” nu a fost închis corespunzător (11).	Îndepărtați fierul de călcat de zona destinată călcării. Acționați de câteva ori butonul „clean”.
Iese fum atunci când conectați fierul de călcat pentru prima dată.	Aceasta se poate datora lubrifierii unor piese interne.	Acest lucru este normal și va înceta după câteva minute.
Prin orificiile din talpa (12) ies depuneri.	Din compartimentul pentru aburi ies urme de depuneri de calcar.	Efectuarea unui ciclu de curățare (consultați secțiunea „Funcția Calc’nClean”).

Dacă niciuna dintre recomandările de mai sus nu rezolvă problema, luați legătura cu un centru de asistență tehnică autorizat.

Puteți descărca acest manual de pe pagina locală a companiei Bosch.

يمكن شراء الملحقات من خدمة العملاء أو المتاجر المتخصصة.

<p>“TextileProtect” TDZ1550</p> 	<p>“StoreProtect” (واقية التخزين) TDZ1750</p> 	<p>سائل إزالة الترسبات الكلسية TDZ1101</p> 
<p>يستخدم للملابس الحساسة التي تكوى بالبخر عند أقصى درجة حرارة وأقصى حد لكمية البخر دون إلحاق الضرر بهم.</p>	<p>تتيح التخزين الآمن والسريع للمكواة، حتى وإن كانت قاعدة المكواة ساخنة.</p>	<p>لإزالة الترسبات الكلسية من مكواة البخر. المحتويات: 4 زجاجات x 25 مل</p>

التغلب على الأعطال



الحل	السبب المحتمل	المشكلة
<p>أمسك مقبض المكواة وأعد تشغيلها.</p>	<p>تم تفعيل وظيفة “SensorSecure”. وتم ضبط المكواة على وضع الاستعداد.</p>	<p>المكواة لا تسخن.</p>
<p>اختر درجة حرارة أقل وانتظر حتى تبرد المكواة.</p>	<p>درجة حرارة قاعدة المكواة (12) مرتفعة للغاية.</p>	<p>الملابس تلتصق بالمكواة.</p>
<p>انتظر لمدة 5 ثوان بين كل ضغط على زر إطلاق البخار.</p>	<p>قمت بالضغط على زر إطلاق البخار (7) بشكل متكرر دون الانتظار لمدة 5 ثوان بين كل ضغط.</p>	<p>الماء يتقاطر من قاعدة المكواة عند استخدام وظيفة “إطلاق البخار”.</p>
<p>اضبط منظم البخار على وضع أعلى نسبيًا.</p>	<p>منظم البخار (6) مضبوط على الوضع .</p>	<p>البخار لا يخرج من المكواة.</p>
<p>ضع المكواة بعيدا عن مكان الكي. استخدم الزر “clean” لمرات قليلة.</p>	<p>عدم الغلق الصحيح لزر “clean” (تنظيف) (11).</p>	<p>خروج قطرات أو بخار بدرجة مفرطة.</p>
<p>بعد ذلك أمراً طبيعياً وسوف يتوقف بعد بضعة دقائق.</p>	<p>قد ينتج ذلك عن تزليق بعض الأجزاء الداخلية.</p>	<p>ينبعث دخان عند توصيل المكواة للمرة الأولى.</p>
<p>قم بعمل دورة التنظيف (انظر جزء “وظيفة Calc’nClean” (تنظيف الترسبات الكلسية).</p>	<p>بقايا الترسبات الكلسية تخرج من حجيرة البخار.</p>	<p>تخرج ترسبات من خلال الفتحات الموجودة في قاعدة المكواة (12).</p>

إذا لم تغلق الحلول المذكورة أعلاه في التغلب على المشكلة، فاتصل بمركز الخدمة الفني المعتمد.

يمكنك تحميل هذا الدليل من مواقع الإنترنت المحلية لشركة Bosch.

- 1 اضبظ منظّم البخار (6) على الوضع \otimes . انزع قابس المكواة من المقبس الكهربائي.
- 2 املاً خزان الماء حتى علامة مستوى الملء القصوى.

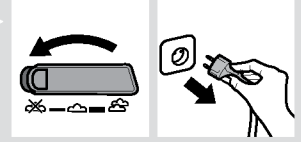

نصيحة: لإزالة الترسبات الشديدة، نوصي باستخدام سائل إزالة الترسبات الكلسية (انظر جزء "الملحقات"). قم بسكب سائل إزالة الترسبات بمقدار (25 مل) في خزان الماء. ينبغي القيام بهذه العملية كل 3 أشهر.

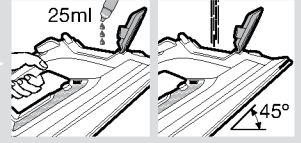

- 3 قم بتوصيل المكواة الكهربائية وأختر "max / Linen" (كتان / أقصى). عندما تضوي لمبة "max / Linen" (1) باستمرار، قم بفصل المكواة من الكهرباء (مهم جداً!).

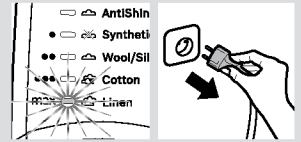

- 4 أمسك المكواة فوق حوض. اضغط على زر التنظيف "clean" (9) وهز المكواة للأمام والخلف في وضع أفقي إلى أن يتبخّر ثلث كمية الماء الموجود في الخزان تقريباً، سيخرج ماء مغلي وبخار طارداً معه الجير والترسبات التي قد تكون موجودة في المكواة. تحقق من أن خزان المياه فارغ (أمر بالغ الأهمية).



- 5 ثم قم بتوصيل المكواة بالكهرباء وأعد بتسخينها مرة أخرى إلى أن يتبخّر الماء المتبقي. اضغط على الزر "SET" (ضبط) (3) لمدة ثلاث ثوانٍ أو إلى أن تنطفئ لمبة البيان "calc" (4).

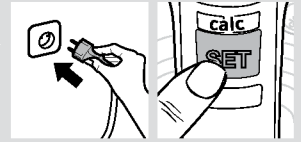

- 6 افصل المكواة عن الكهرباء واترك قاعدة المكواة لتبرد. امسح قاعدة المكواة باستخدام قطعة قماش رطبة فقط.

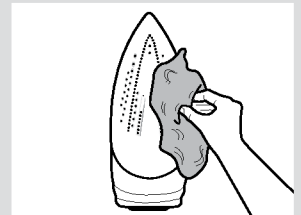



⚠ تنبيه! خطر الإصابة بحروق!

قم دائما بترزع قابس المكواة من مصدر الإمداد بالكهرباء قبل إجراء أية أعمال تنظيف أو صيانة على المكواة.

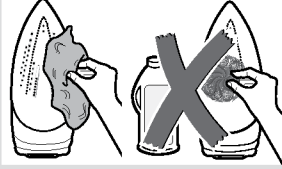
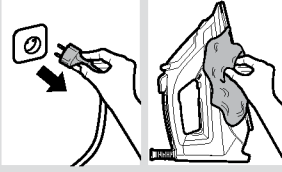

1 إذا كانت المكواة متسخة بعض الشيء، فانزع القابس ودع قاعدة المكواة (12) تبرد. امسح جسم وقاعدة المكواة باستخدام قطعة قماش قطنية مبللة فقط.

2 للحفاظ على نعومة قاعدة المكواة ينبغي تجنب الاحتكاك الشديد بأجسام معدنية. لا تستخدم أبدا إسفنج خشنة أو مواد كيميائية لتنظيف قاعدة المكواة.

أنظمة إزالة الترسبات الكلسية



A “self-clean”

في كل مرة تستخدم فيها مفتاح التحكم في البخار (6)، يقوم نظام “self-clean” بتنظيف آلية إزالة الترسبات الجيرية.

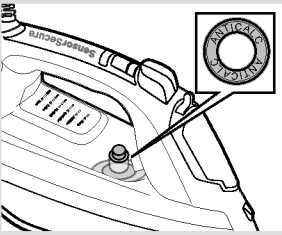

B “AntiCalc”

تم تصميم خرطوشة “AntiCalc” لتقليل تكون الترسبات الكلسية الناتجة أثناء الكي بالبخار وهي تساهم في إطالة عمر استخدام المكواة.



C وظيفة “Calc’nClean”

تساعد وظيفة “Calc’nClean” في إزالة الرواسب الكلسية من حجرة البخار.

بعد مدة من استخدام المكواة، تومض لمبة تحذير التنظيف الأوتوماتيكي “calc” (4) إشارة إلى وجوب تنفيذ عملية “Calc’nClean” (تنظيف الترسبات الكلسية).

نصيحة: إذا كانت درجة عسر الماء بمنطقتك عالية جدا، فيمكنك استخدام هذه الوظيفة كل أسبوعين تقريبا دون انتظار وميض لمبة تحذير التنظيف الأوتوماتيكي “calc”.

7. البخار الرأسي



يمكن استخدام البخار الرأسي لإزالة تجاعيد الملابس المعلقة، الستائر وغيرها.

- 1 اختر برنامج "Linen" (الكتان).
- 2 قم بتعليق قطعة الملابس على علاقة ملابس.
- 3 قم بتشغيل المكواة في وضعية رأسيّة على مسافة 10 سم، وكرر الضغط على زر إطلاق البخار (7) على فترات فاصلة بمقدار 5 ثوان على الأقل.

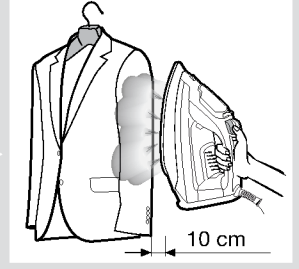

هام: عندما تومض لمبة بيان "SensorSecure" (2) أثناء الكي في الوضعية الرأسيّة، فهذا يعني عدم مسك المقبض بشكل سليم وسنبرد المكواة.

8. الرش



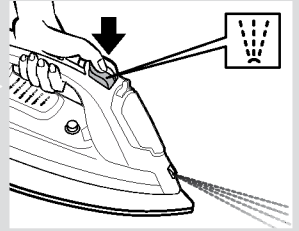

يمكن استخدام الرش لإزالة التجاعيد الشديدة.

- 1 عند الكي، اضغط على زر الرش (5) وسيتم رش الماء من فوهة الرش (9) على الملابس.



9. بعد الكي



- 1 انزع قابس المكواة من المقبس الكهربائي.
- 2 انقل منظم البخار (6) من  إلى  والعكس عدة مرات (التنظيف الذاتي). اضبط منظم البخار على الوضع .
- 3 قم بتفريغ خزان الماء.
- 4 اضبط المكواة في الوضعية الرأسيّة على مؤخرتها (13) لتبرد.
- 5 قم بلف كابل الكهرباء (14) حول مؤخرة المكواة دون ربطه. وقم بتخزين المكواة في الوضع الرأسي.

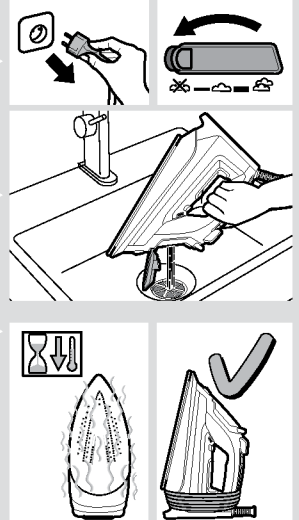

نصيحة: ولتخزين المكواة بشكل سريع، يمكنك استخدام ملحق "StoreProtect" (انظر قسم "الملحقات").

4 اختيار البرنامج

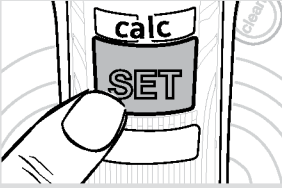

يكجم ارب فتس ىلع راخبلا ةاواضم لجتشت
يملكك تغيير برنامج الكي بالضغط على الزر "SET" (ضبط) (3).

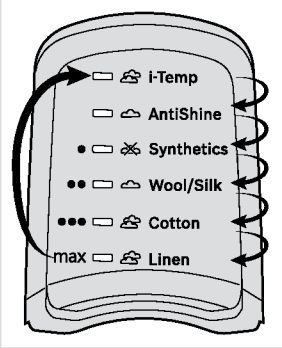

برنامج	مناسب لبراي
i-Temp	كليه منسوجات مي توانند اتو شونند.
AntiShine	پارچه هاي تاريك يا ظريف. خطر ابتلا به علائم براق را کاهش مي دهد.
Synthetics ●	اليف مصنوعى - لباس زير.
Wool / Silk ●●	مش ىربا / مش ىپ.
Cotton ●●●	پنبه.
Linen max	كتان.

نصيحة: ابدأ بكي الملابس التي تتطلب أقل درجة حرارة للكي. راجع
درجة حرارة الكي الموصى بها على ملصق الملابس.

5. أوضاع البخار



يستخدم منظم البخار (6) لضبط كمية البخار المتدفقة أثناء الكي.

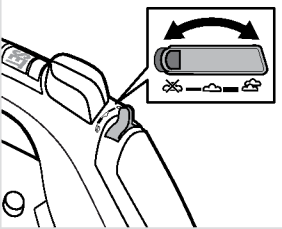

منظم البخار	وضع البخار ضبط	برنامج
	تدفق مرتفع للبخار	i-Temp, Cotton, Linen
	تدفق متوسط للبخار	AntiShine, Wool / Silk
	كي جاف	Synthetics

6. وظيفة إطلاق البخار



يمكن استخدام وظيفة إطلاق البخار لإزالة التجاعيد الشديدة أو
للضغط على مواضع الكرمشة أو التجاعيد الحادة.

1 اختر برنامج "Wool / Silk" (الصوف / الحرير)، "Cot-
ton" (القطن) أو "Linen" (الكتان).

2 كرر الضغط على زر إطلاق البخار (7) على فترات
فاصلة مقدار كل منها 5 ثوان على الأقل.

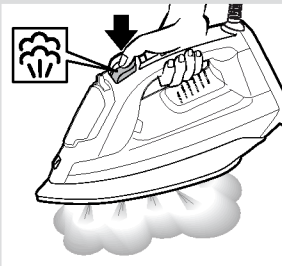

2. التسخين



- 1 قم بتوصيل المكواة بالكهرباء.
- 2 اضبط منظم البخار (6) على الوضع

- 3 تنتقل المكواة أوتوماتيكيا إلى برنامج "i-Temp". إذا أردت التغيير إلى برنامج آخر، يرجى قراءة جزء "اختيار البرنامج".
- 4 عندما تكون المكواة جاهزة للاستخدام، تضئ لمبة البيان "i-Temp" (1) باستمرار.

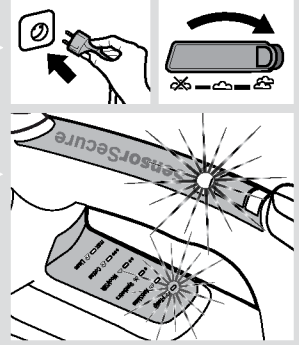

تكنولوجيا "i-Temp"



تقوم هذه التكنولوجيا بضبط درجة الحرارة المناسبة لجميع الأقمشة التي يمكن كيها (الرموز). لا يتم استخدام تكنولوجيا "i-Temp" مع المنسوجات غير القابلة للكي (الرمز). يرجى مراعاة تيكيت العناية بالملابس لمعرفة التفاصيل أو حاول أن تقوم بكي جزء من قطعة الملابس لا يظهر في المعتاد عند ارتدائها.

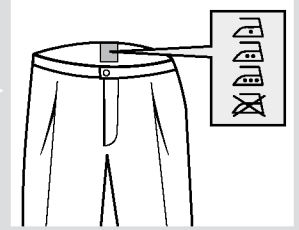

3. وظيفة "SensorSecure"



بعد التسخين الأولي، تقوم وظيفة "SensorSecure" بإيقاف المكواة عند تركها دون استخدام، مما يؤدي لمزيد من الأمان والتوفير في الطاقة.

- 1 تقوم المكواة بالتسخين طوال فترة مسك المقبض.
- 2 عند ترك المقبض تتوقف المكواة عن التسخين. تومض لمبة بيان مستشعر الأمان "SensorSecure" (2).

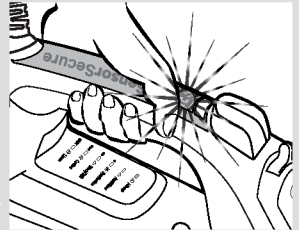

افتح الجوانب القابلة للفرد



الشرح

1. لمبات بيان برنامج الكي
2. لمبة بيان وظيفة "SensorSecure" (التحكم في التشغيل/الإيقاف)
3. زر "SET" (الضبط)
4. لمبة بيان "calc" (تنظيف الترسبات الكلسية)
5. زر الرش
6. منظم البخار
7. زر إطلاق البخار
8. غطاء مسح الماء
9. فوهة الرش
10. علامة مستوى الملاء الأقصى
11. زر "clean"
12. قاعدة المكواة
13. مؤخرة المكواة
14. كابل الكهرباء

إستخدام وتشغيل الجهاز

1. ملء خزان الماء



هذه المكواة مصممة لاستخدام ماء الصنبور العادي.

هام: لإطالة فترة العمل المثالية لوظيفة البخار، يمكنك خلط ماء الصنبور بماء مقطر أو ماء منزوع المعادن بنسبة 1:1. إذا كان ماء الصنبور في منطقتك عسراً للغاية، فاخلط ماء الصنبور بماء مقطر أو ماء منزوع المعادن بنسبة 2:1.

- 1 انزع قابس المكواة من المقبس الكهربائي.
- 2 اضبط منظم البخار (6) على الوضع .
- 3 افتح غطاء مسح الماء (8).

- 4 املاً خزان الماء. احرص على ألا يتجاوز الملاء أبدا علامة مستوى الملاء الأقصى (10)!
- 5 أغلق غطاء مسح الماء.

نصيحة: لإطالة وظيفة البخار المثالية، يمكنك خلط ماء الصنبور مع الماء المقطر بنسبة 1:1. إذا كانت درجة عسر ماء الصنبور بمنطقتك عالية جداً، فقم بخلط ماء الصنبور مع الماء المقطر بنسبة 1:2.

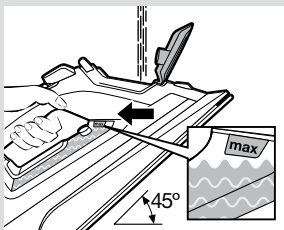
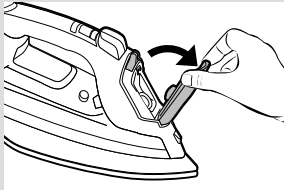
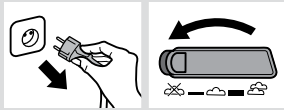



Сипаттама

1. Үтіктеу бағдарламасының индикатор шамдары
2. "SensorSecure" индикатор шамы
3. "SET" түймесі
4. "calc" индикатор шамы
5. Бұрку түймесі
6. Бу реттегіші
7. Бу соққысының түймесі
8. Су құю саңылауының қақпағы
9. Бұрку саңылауы
10. Толудың жоғарғы деңгейінің белгісі
11. "clean" түймесі
12. Үтіктің табаны
13. Табан
14. Қуат кабелі

Құрылғыны пайдалану



1. Су контейнерін толтыру

Аталған аспап шүмектен алынған кәдімгі суды пайдалануға арналған.

Маңызды: Қоспаларды қолданбаңыз! Парфюмер өнім, сірке, крахмал, кептіргіштер не ауа салқындатқыш жүйелерінен конденсациялық суды немесе химиялық заттарды қосу аспапқа зақым келтіреді. Жоғарыда аталған өнімдерді қолданудан туындаған кез келген зақым кепілдеме күшінің жойылуына әкеледі!

- 1 Ашаны желіден шығарыңыз.
- 2 Бу реттегішін (6)  күйіне орнатыңыз.
- 3 Су құю саңылауының қақпағын (8) ашыңыз.
- 4 Су бағын толтырыңыз. **Суды ешқашан толудың жоғарғы деңгейінің белгісінен (10) асыра құймаңыз!**
- 5 Су құю саңылауының қақпағын жабыңыз.

Кеңес: Оңтайлы бу функциясының мерзімін ұзарту үшін, құбыр суын дистилденген немесе минералсыздандырылған сумен 1:1 қатынасында араластыруға болады. Егер өңіріңіздегі құбыр суы өте кермек болса, дистилденген немесе минералсыздандырылған сумен 1:2 қатынасында араластырыңыз.

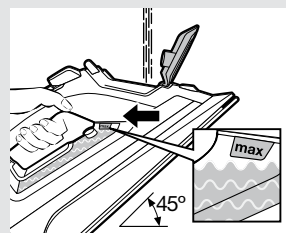
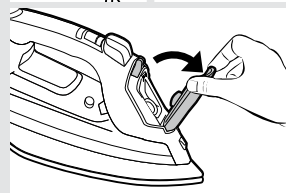
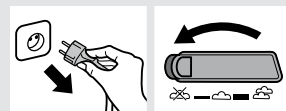

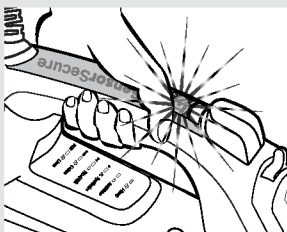
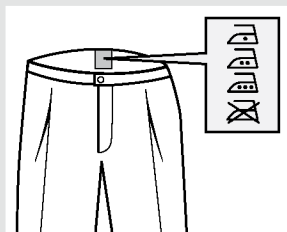
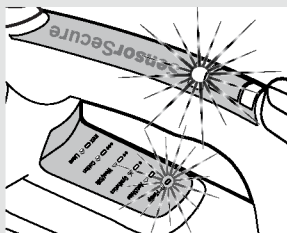



2. Қыздыру

- 1 Үтіктің ашалы айырын розеткаға қосыңыз.
- 2 Бу реттегішін (6)  күйіне орнатыңыз.
- 3 Үтік автоматты түрде “i-Temp” бағдарламасына ауысады. Басқа бағдарламаға ауысу қажет болса, Бағдарламаны таңдау бөлімін қараңыз.
- 4 Үтік пайдалануға дайын болғанда, “i-Temp” индикатор шамы (1) үздіксіз жанып тұрады.



“i-Temp” технологиясы

Бұл технология үтіктеуге болатын барлық маталар үшін жарамды температураны орнатады ( белгілері).

“i-Temp” технологиясын үтіктеуге болмайтын маталарға қолданылмайды ( белгісі)

Киімнің жарлықшасында келтірілген ұсыныстарға жүгініңіз немесе кигенде көрінбейтін жерді үтіктеп көріңіз.



3. “SensorSecure” функциясы

Бастапқы қыздырудан кейін, “SensorSecure” функциясы қауіпсіздік пен қуатты үнемдеуді арттыра отырып үтікті қараусыз қалған кезде өшіреді.

- 1 Тұтқаны ұстаған кезде үтік қызады.
- 2 Тұтқа жіберілгенде үтік қызуы тоқтайды. “SensorSecure” индикатор шамы (2) жыпылықтайды.



4. Бағдарламаны таңдау

Булы үтігіңізде алты үтіктеу бағдарламасы бар. Үтіктеу бағдарламасын “SET” түймесін (3) басу арқылы ауыстыруға болады.

бағдарламасы	Үтіктеуге болатын маталар
i-Temp	Үтіктеуге жарамды матаның кез келген түрі.
AntiShine	Күңгірт және нәзік маталар. Үтіктен қалатын жылтыр іздердің пайда болу мүмкіндігін азайтады.
Synthetics ●	Синтетикас.
Wool / Silk ●●	Жүн / Жібек.
Cotton ●●●	Мақта.
Linen max	Зығыр.

Кеңес: Үтіктеуді ең аз температуралық үтіктеу тәртібін қажет ететін киімнен бастаңыз. Үтіктеудің қажетті температурасын бұйымның жарлықшасынан көруге болады.

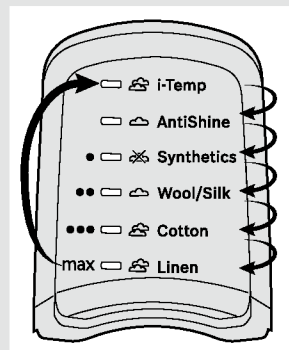
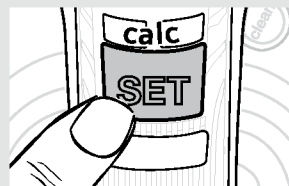

5. Бу жіберу параметрлері

Бу реттегіші (6) үтіктеу барысында бөлінген будың мөлшерін реттеу үшін қолданылады.

Бу жіберу тәртібі	Бу реттегіші	бағдарламасы
Жоғары бу ағыны		i-Temp, Cotton, Linen
Орташа бу ағыны		AntiShine, Wool / Silk
Құрғақ үтіктеу		Synthetics

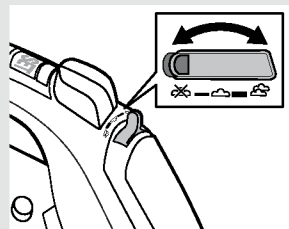

6. Бу соққысының функциясы

Бу соққысын үтіктелуі қиын қатпарларды кетіру немесе тік сызықтарды жатқызып, бүрмелерді жазу үшін қолдануға болады.

- 1 “Wool / Silk”, “Cotton” немесе “Linen” бағдарламасын таңдаңыз.
- 2 Бу соққысының түймесін (4) кем дегенде 5 секунд аралығында бірнеше рет басыңыз.

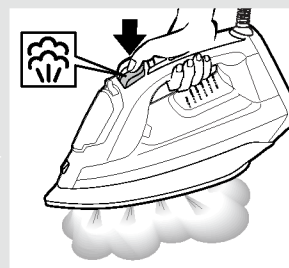



7. Тік бу

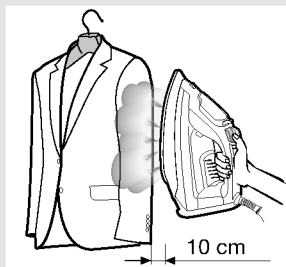

Тік бudy ілініп тұрған киімдердегі, перделердегі және т.б. бүктеулерді жазу үшін қолдануға болады.

- 1 “Linen” бағдарламасын таңдаңыз.
- 2 Киімді ілгішке іліп қойыңыз.
- 3 Үтікті тік күйде 10 см қашықтықта басқарыңыз және бу соққысы түймесін (7) кем дегенде 5 секунд үзілістермен қайталап басыңыз.

Маңызды: Егер тік күйде үтіктеу кезінде “SensorSecure” индикатор шамы (2) жыпылықтаса, бұл тұтқаның дұрыс ұсталмағанын білдіреді және үтік суып кетеді. Тұтқаны индикатор шамы тұрақты түрде жанып тұратындай етіп дұрыс ұстаңыз.



8. Бүрку

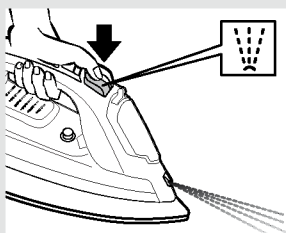

Бүркүді үтіктелуі қиын қатпарларды кетіру үшін қолдануға болады.

- 1 Үтіктеу кезінде, бүрку түймесін (5) басыңыз да, су бүрку саңылауынан (9) киімге бүркіп шығады.



9. Үтіктегеннен кейін

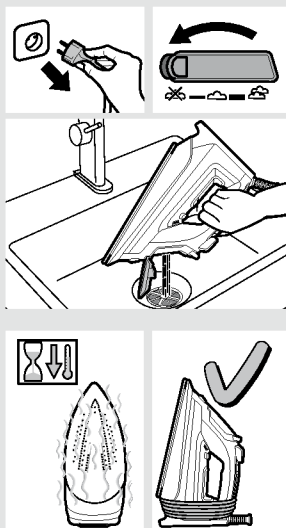

- 1 Үтікті желі розеткасынан ажыратыңыз.
- 2 Бу реттегішін бірнеше рет (6) ~~жүйінен~~ күйіне және керісінше ауыстырыңыз (өздігінен тазалау). Бу реттегішін ~~жүйіне~~ күйіне орнатыңыз.
- 3 Су ыдысын босатыңыз
- 4 Үтікті суыту үшін тік күйге табанына (13) ары қойыңыз.
- 5 Қуат кабелін (14) үтік табанының айналасында бос етіп ораңыз. Үтікті тік күйінде сақтаңыз.

Кеңес: Үтікті бірден сақтау үшін, “StoreProtect” қосымша құралын пайдалануға болады (“Қосымша құралдар” бөлімін қараңыз).





Тазалау және техникалық қызмет көрсету

⚠ Назар аударыңыз! Күйіп қалу қаупі бар!

Кез келген тазалау және техникалық қызмет көрсету жұмыстарын жүргізуден бұрын құрылғының ашасын желілік қуат розеткасынан шығарыңыз.

- 1** Үтік аздап кірлеп қалған болса, ашаны шығарыңыз және табанның (12) сууына мүмкіндік беріңіз. Үтіктің корпусы мен табанын дымқыл шүберекпен сүртіңіз.
- 2** Табанның тегістігін сақтау үшін, оның металл заттармен жанасуына жол бермеңіз. Табанды тазалау үшін ешқашан ыдыс жууға арналған қатты ысқыштар мен химиялық заттарды пайдаланбаңыз.

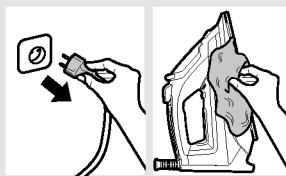

Қақты тазалау жүйелері

A “self-clean”

Бу реттегішін (6) пайдаланған кезде, “self-clean” жүйесі қақтың бөліну механизмін тазалайды.

B “AntiCalc”

“AntiCalc” картриджі бумен үтіктеу кезінде пайда болатын қақтың жиналуын азайту үшін жасақталған.

C “Calc’nClean” функциясы

“Calc’nClean” функциясы бу түзілу камерасындағы ұсақ қақ бөліктерін жоюға көмектеседі.

Біраз уақыт пайдаланған соң, автоматты түрде тазалаудың “calc” ескерту шамы (4) жыпылықтап, “Calc’nClean” процесін орындау қажеттілігін көрсетеді.

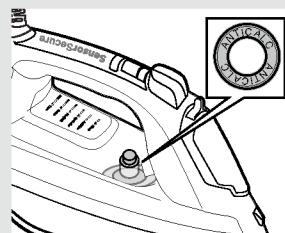

Кеңес: Аймағыңыздағы су өте кермек болған жағдайда, бұл функцияны автоматты түрде тазалаудың “calc” ескерту шамы жыпылықтағанын күтпестен шамамен әр екі апта сайын қолдануға болады.

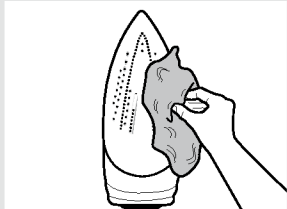
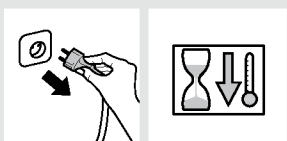
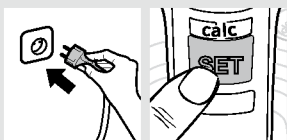
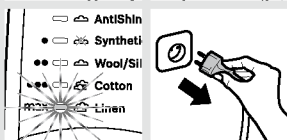
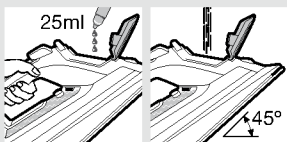
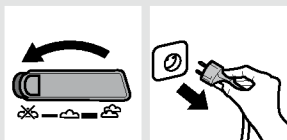

- 1 Бу реттегішін ~~ж~~ күйіне орнатыңыз. Үтікті желі розеткасынан ажыратыңыз.
- 2 Су контейнерін толудың жоғарғы деңгейінің белгісіне дейін толтырыңыз.

Кеңес: Қақты терең тазалау үшін, қақты тазалау сұйықтығын пайдалану ұсынылады ("Қосымша құралдар" бөлімін қараңыз). Су контейнеріне қақты тазалау сұйықтығының мөлшерін (25 мл) құйыңыз. Бұл процедураны әрбір 3 ай сайын орындау қажет.

- 3 Үтіктің ашалы айырын розеткаға қосыңыз да, "max / Linen" бағдарламасын таңдаңыз. "max / Linen" шамдары үздіксіз жанып тұрғанда, **үтікті ажыратыңыз (өте маңызды!).**



- 4 Үтікті бақалшықтың үстінде ұстап тұрыңыз.
- 5 "clean" түймесін (11) басып, контейнердің су сыйымдылығының үштен бір бөлігіндей буланғанша үтікті көлденең күйінде алға және артқа сілкіңіз. **Қақпен түзілістерді қамтуы мүмкін қайнақ су мен бу шыға бастайды.** Су контейнері бос екендігін мұқият тексеріңіз (**өте маңызды!**).

- 6 Үтікті желіге қосып, қалған су толығымен буға айналғанша қайта қыздырыңыз.
- 7 "SET" түймесін (3) үш секунд ішінде немесе "calc" шамы (4) сөнгенше басыңыз.

- 8 Үтікті розеткадан ажыратып, табанын суытыңыз. Табанды тек дымқыл мақта матамен сүртіңіз.

Қосымша құралдар

Қосымша құралдарды қызмет орталығынан немесе арнайы дүкендерден сатып алуға болады.

 <p>Қақты тазалау сұйықтығы TDZ1101</p>	 <p>“StoreProtect” TDZ1750</p>	 <p>“TextileProtect”</p>
<p>Булы үтіктен қақты терең тазалауға арналған. Құрамдастары: 4 бөтелке x 25 мл</p>	<p>Тіпті табаны ыстық күйде болған кезде де үтікті дереу және қауіпсіз сақтауға мүмкіндік береді.</p>	<p>Нәзік киімді максималды температура мен максималды бу мөлшерімен зақым келтірусіз бумен үтіктеу үшін пайдаланылады.</p>



Ақаулықтарды жою

Мәселе	Мүмкін себебі	Шешім
Үтік қызбайды.	“SensorSecure” функция белсендірілді. Үтік күту режиміне орнатылған.	Үтікті қайта қосу үшін оның тұтқасынан ұстаңыз.
Киім жабысып қалады.	Табанның (12) температурасы өте жоғары.	Төменірек температураны таңдап, үтік суығанша күтіңіз.
“shot of steam” функциясын пайдаланған кезде су табаннан ағады.	Сіз шерту аралығында 5 секунд күтпестен, бу соққысының түймесін (7) бірнеше мәрте бастыңыз.	Бу соққысының түймесін әр басу аралығында 5 секунд күтіңіз.
Бу шықпай жатыр.	Бу реттегіші (6)  күйіне орнатылған.	Бу реттегішін жоғарырақ күйге орнатыңыз.
Судың әдеттен тыс көп ағуы немесе буға айналуы.	“clean” түймесі (11) дұрыс жабылмайды.	Үтікті үтіктеу аймағынан алшақ қойыңыз. “clean” түймесін бірнеше рет басыңыз.
Алғаш рет қосқан кезде үтіктен түтін шығады.	Бұл кейбір ішкі бөлшектердің майлауынан болуы мүмкін.	Бұл қалыпты жағдай және бірнеше минуттан кейін тоқтайды.
Судың тұнбалары үтіктің табанындағы (12) тесіктер арқылы шығады.	Қақтың іздері бу камерасы арқылы шығып жатыр.	Тазалау айналымын орындаңыз (“Calc’nClean функциясы” бөлімін қараңыз).

Жоғарыда берілген шешімдердің ешқайсысы көмектеспеген жағдайда, өкілетті техникалық қызмет көрсету орталығына хабарласыңыз.

Бұл нұсқаулықты Bosch компаниясының жергілікті басты беттерінен жүктеп алуға болады.

 Beratung und Reparaturauftrag bei Störungen

DE 0911 70 440 040

AT 0810 550 511

CH 0848 888 200

Die Kontaktdaten aller Länder finden Sie im beiliegenden Kundendienst-Verzeichnis.

Robert Bosch Hausgeräte GmbH

Carl-Wery-Straße 34

81739 München, GERMANY

www.bosch-home.com