

# REDMOND

Очиститель воздуха RAC-3708

Руководство по эксплуатации



Если вы не получили требуемое качество обслуживания в сервисе, обращайтесь в головной сервисный центр по контактными данным, указанным в условиях гарантийного обслуживания

\* См. раздел «ГАРАНТИЙНЫЕ ОБЯЗАТЕЛЬСТВА»

RUS .....	5
UKR .....	9
KAZ .....	13

## СОДЕРЖАНИЕ

МЕРЫ БЕЗОПАСНОСТИ.....	5
Технические характеристики .....	6
Комплектация .....	6
Устройство прибора.....	6
Панель управления.....	7
I. ПЕРЕД НАЧАЛОМ ИСПОЛЬЗОВАНИЯ .....	7
II. ЭКСПЛУАТАЦИЯ ПРИБОРА.....	7
III. УХОД ЗА ПРИБОРОМ.....	7
Общие рекомендации.....	7
Замена фильтра .....	7
Хранение и транспортировка .....	7
IV. ПЕРЕД ОБРАЩЕНИЕМ В СЕРВИС-ЦЕНТР.....	8
V. ГАРАНТИЙНЫЕ ОБЯЗАТЕЛЬСТВА.....	8



Производитель: «Пауэр Пойнт Инк. Лимитед» № 1202 Хай Юн Ге (В1) Лин Хай Шан Чжуан Сямейлин Футьян, Шеньжень, Китай, 518049.

Виробник: «Пауер Поінт Інк. Лімітед» № 1202 Хай Юн Ге (В1) Лін Хай Шан Чжуан Сямейлін Футьян, Шеньжень, Китай, 518049.

Импортер в РФ: ООО «ОРЛИС», 192019, г. Санкт-Петербург, ул. Седова, д. 11, офис 613.

Імпортер в Україні: ТОВ ПІІ «АСБІС-УКРАЇНА», 03061, м. Київ, вул. Газова, будинок 30.

Importer (EU): SIA "SPILVA TRADING", Jelgava, Meiju cels 43-62, LV-3007.

© REDMOND. Все права защищены. 2020.

Воспроизведение, передача, распространение, перевод или другая переработка данного документа или любой его части без предварительного письменного разрешения правообладателя запрещены.

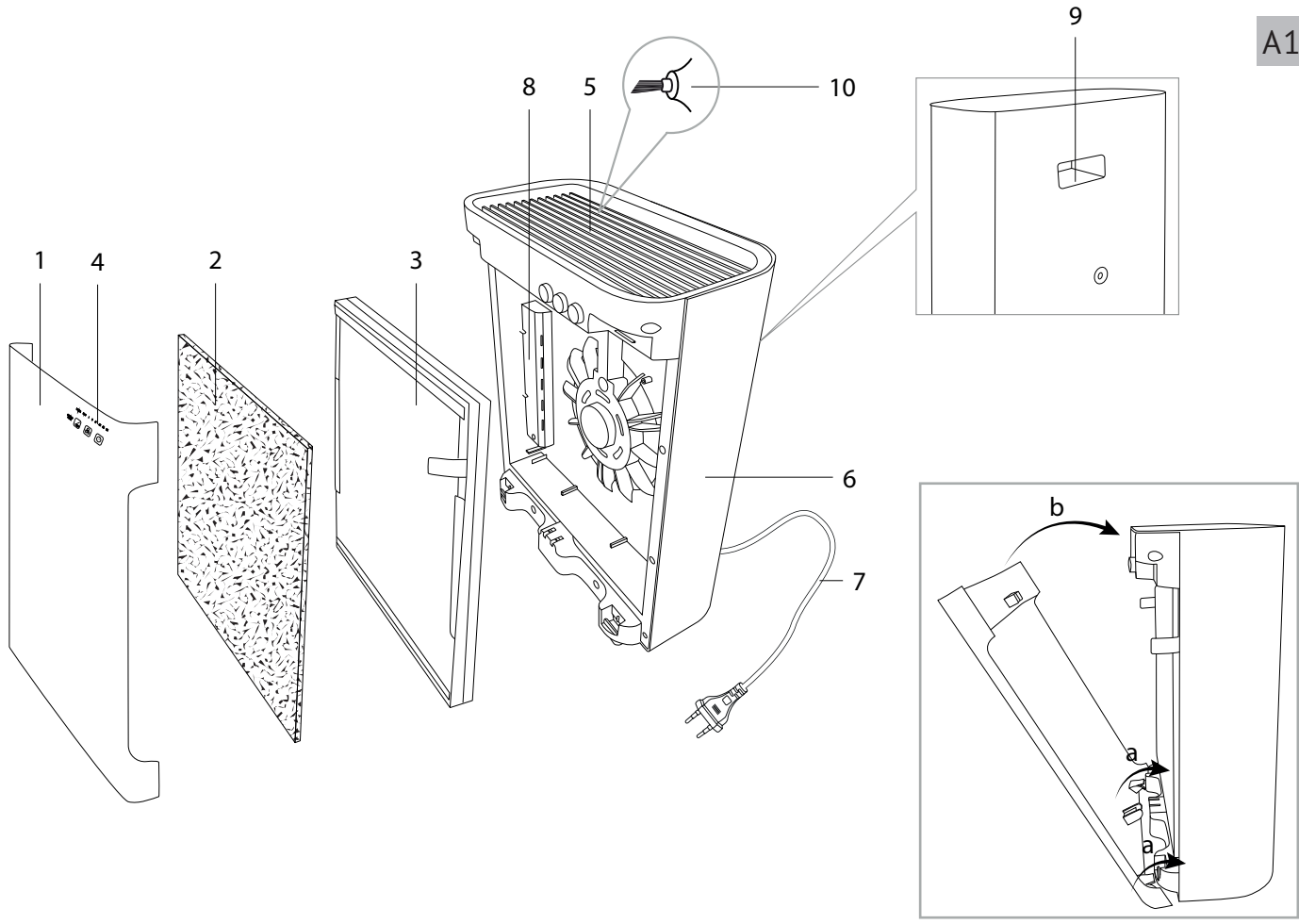

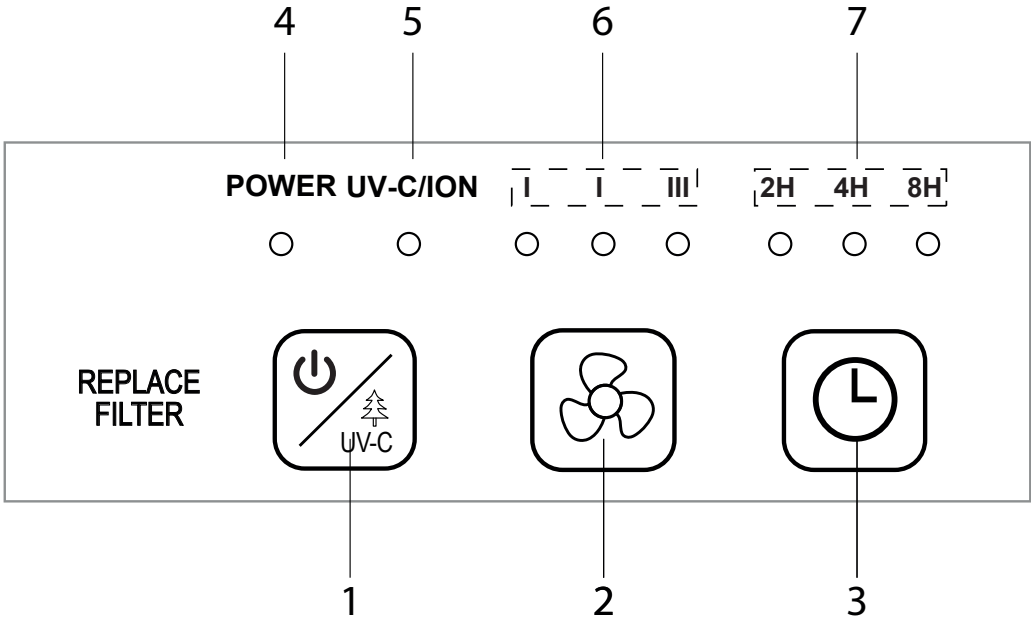

## УВАЖАЕМЫЙ ПОКУПАТЕЛЬ!

Благодарим вас за то, что отдали предпочтение бытовой технике REDMOND.

REDMOND — это качество, надежность и неизменно внимательное отношение к потребностям клиентов. Надеемся, что вам понравится продукция компании и вы также будете выбирать наши изделия в будущем.

Очиститель воздуха REDMOND RAC-3708 — это современный высокотехнологичный прибор для очистки воздуха в помещении.

*Хотите узнать больше? Посетите наш сайт [www.redmond.com](http://www.redmond.com).*

Здесь вы найдете актуальную информацию о предлагаемой технике REDMOND и ожидаемых новинках, сможете получить консультацию онлайн, а также заказать продукцию REDMOND и оригинальные аксессуары к ней в нашем интернет-магазине.

**Служба поддержки пользователей REDMOND в России: 8-800-200-77-21 (звонок по России бесплатный).**

 *Прежде чем использовать данное изделие, внимательно прочитайте руководство по эксплуатации и сохраните его в качестве справочника. Правильное использование прибора значительно продлит срок его службы.*

**Меры безопасности и инструкции, содержащиеся в данном руководстве, не охватывают все возможные ситуации, которые могут возникнуть в процессе эксплуатации прибора. При работе с устройством пользователь должен руководствоваться здравым смыслом, быть осторожным и внимательным.**

## МЕРЫ БЕЗОПАСНОСТИ

- Производитель не несет ответственности за повреждения, вызванные несоблюдением требований по технике безопасности и правил эксплуатации изделия.
- Данный электроприбор предназначен для использования в бытовых условиях и может применяться в квартирах, загородных домах или в других подобных условиях непромышленной эксплуатации. Промышленное или любое другое нецелевое использование устройства будет считаться нарушением условий надлежащей эксплуатации изделия. В этом случае производитель не несет ответственности за возможные последствия.

- Перед подключением устройства к электросети проверьте, совпадает ли ее напряжение с номинальным напряжением питания прибора (см. технические характеристики или заводскую табличку изделия).
- Используйте удлинитель, рассчитанный на потребляемую мощность прибора: несоответствие параметров может привести к короткому замыканию или возгоранию кабеля.
- Выключайте прибор из розетки после использования, а также во время его очистки или перемещения. Извлекайте электрошнур сухими руками, удерживая его за штепсель, а не за провод.
- Используйте прибор только по назначению. Использование прибора в целях, отличающихся от указанных в данном руководстве, является нарушением правил эксплуатации.
- Не протягивайте шнур электропитания в дверных проемах или вблизи источников тепла. Следите за тем, чтобы электрошнур не перекручивался и не перегибался, не соприкасался с острыми предметами, углами и кромками мебели.

**STOP** *ПОМНИТЕ: случайное повреждение кабеля электропитания может привести к неполадкам, которые не соответствуют условиям гарантии, а также к поражению электротоком. При повреждении шнура питания его замену, во избежание опасности, должен производить изготовитель, сервисная служба или аналогичный квалифицированный персонал.*

- Запрещена эксплуатация прибора на открытом воздухе: попадание влаги или посторонних предметов внутрь корпуса устройства может привести к его серьезным повреждениям.
- Перед очисткой прибора убедитесь, что он отключен от электросети. Строго следуйте инструкциям по очистке.

**STOP** *ЗАПРЕЩАЕТСЯ погружать корпус прибора в воду или помещать его под струю воды!*

- Прибор не предназначен для использования лицами (включая детей) с пониженными физическими, психическими или умственными способностями или при отсутствии у них опыта или знаний, если они не находятся под контролем или не проинструктированы об использовании данного прибора лицом, ответственным за их безопасность. Дети должны находиться под присмотром для недопущения игры с прибором.
- Запрещены самостоятельный ремонт прибора или внесение изменений в его конструкцию. Ремонт прибора должен производиться исключительно специалистом авторизованного сервис-центра. Непрофессионально выполненная работа может привести к поломке прибора, травмам и повреждению имущества.



**ВНИМАНИЕ!** *Запрещено использование прибора при любых неисправностях.*

**Технические характеристики**

**Общие характеристики**

Модель.....	RAC-3708
Напряжение.....	220-240 В, 50 Гц
Мощность.....	55 Вт
Защита от поражения электотоком .....	класс II
Панель управления .....	сенсорная
Индикация.....	светодиодная
Таймер отключения .....	до 8 часов
Количество скоростей обдува.....	3
Габаритные размеры.....	324 × 162 × 409 мм
Вес нетто.....	4 кг
Длина шнура электропитания.....	1,8 м

**Эффективность работы**

Рекомендуемая площадь обслуживания.....до 40 м<sup>2</sup>

Многоуровневая система очистки:

- фильтр предварительной очистки (удерживает крупные частицы пыли и аллергенов)
- активный угольный фильтр (удерживает мелкие частицы пыли и аллергенов, дым, пыльцу и проч.)
- HEPA-фильтр H13 (поглощает формальдегид, бензол и другие вредные газы)
- УФ-лампа (дезинфицирует воздух, удаляет остатки запахов)

Ионизация.....	есть
Эффективность очистки воздуха .....	99,95%
Плотность отрицательных ионов .....	≥3 000 000 ед/см <sup>3</sup>
Максимальный воздухообмен .....	215 м <sup>3</sup> /ч
Максимальный уровень шума.....	48 дБ
Автоматическое отключение.....	при снятии крышки

**Комплектация**

Очиститель воздуха .....	1 шт.
Руководство по эксплуатации.....	1 шт.
Сервисная книжка.....	1 шт.

*Производитель имеет право на внесение изменений в дизайн, комплектацию, а также в технические характеристики изделия в ходе постоянного совершенствования своей продукции без дополнительного уведомления об этих изменениях. В технических характеристиках допускается погрешность ±10%.*

**Устройство прибора (схема А1, стр. 3)**

1. Крышка прибора
2. Фильтр предварительной очистки воздуха
3. HEPA-фильтр H13 + активный угольный фильтр

4. Сенсорная панель управления
5. Отверстия для выхода очищенного воздуха
6. Корпус прибора
7. Шнур электропитания
8. УФ-лампа
9. Ручка для переноски
10. Ионизатор

### Панель управления (схема А2, стр. 4)

1. Кнопка включения/выключения прибора, УФ-лампы
2. Кнопка регулировки скорости обдува
3. Кнопка установки таймера отключения прибора
4. Индикатор работы
5. Индикатор работы УФ-лампы, функции ионизации
6. Индикатор скоростей обдува
7. Индикатор значений таймера отключения

## I. ПЕРЕД НАЧАЛОМ ИСПОЛЬЗОВАНИЯ

Аккуратно достаньте изделие и его комплектующие из коробки. Удалите все упаковочные материалы и рекламные наклейки.



 **Обязательно сохраните на месте предупреждающие наклейки, наклейки-указатели (при наличии) и табличку с серийным номером изделия на его корпусе!**

*После транспортировки или хранения при низких температурах необходимо выдержать прибор при комнатной температуре не менее 2 часов перед включением.*

Протрите корпус изделия влажной тканью. Перед использованием убедитесь в том, что внешние и видимые внутренние части прибора не имеют повреждений, сколов и других дефектов. Убедитесь в правильности установки всех компонентов прибора.

## II. ЭКСПЛУАТАЦИЯ ПРИБОРА

1. Установите прибор на ровную твердую сухую горизонтальную поверхность. При выборе места для установки следуйте приведенным ниже рекомендациям:
  - не устанавливайте прибор в непосредственной близости от источников тепла;
  - расстояние от корпуса прибора до предметов интерьера должно составлять не менее 25-30 см, до телевизионной и компьютерной техники – не менее 1 м.
2. Нажмите кнопку , чтобы включить прибор:
  - первое нажатие – включение прибора (загорится индикатор работы);

- второе нажатие – включение УФ-лампы и функции ионизации (загорится индикатор работы УФ-лампы и функции ионизации);
  - третье нажатие – выключение УФ-лампы и функции ионизации (погаснет индикатор работы УФ-лампы и функции ионизации);
  - четвертое нажатие – выключение прибора (вся индикация погаснет).
3. Нажимая кнопку , установите необходимый уровень интенсивности очистки воздуха от I до III: минимальную (I), среднюю (II) или максимальную (III). Переключение происходит по кругу. Индикатор заданной скорости будет гореть.
  4. Нажимайте кнопку , чтобы настроить таймер отключения прибора:
    - первое нажатие – 2 часа;
    - второе нажатие – 4 часа;
    - третье нажатие – 8 часов;
    - четвертое нажатие – таймер выключен.

Индикатор установленного значения будет гореть. По истечении установленного времени прибор автоматически отключится.

5. По окончании работы с прибором выключите его и отсоедините от электросети.

## III. УХОД ЗА ПРИБОРОМ

### Общие рекомендации

Производите очистку прибора по мере загрязнения. Прежде чем приступать к очистке прибора, убедитесь, что он отключен от электросети.

 **ЗАПРЕЩАЕТСЯ погружать корпус прибора в воду или помещать его под струю воды!**

**ЗАПРЕЩАЕТСЯ использование при очистке прибора грубых салфеток или губок, абразивных паст. Также недопустимо использование любых химически агрессивных веществ.**

Очищайте корпус изделия мягкой влажной салфеткой или губкой. Возможно применение деликатного чистящего средства. Во избежание возможных подтеков от воды и разводов на корпусе рекомендуем протереть его поверхность насухо.

Фильтр предварительной очистки промывайте теплой водой не реже 1 раза в месяц.

### Замена фильтра

Примерный срок службы HEPA-фильтра составляет 2000 часов. Когда ресурс фильтра будет исчерпан, индикатор работы будет мигать. Для замены извлеките старый фильтр и установите новый. После замены фильтра нажмите и удерживайте кнопку  несколько секунд, пока индикатор не перестанет мигать.

### Хранение и транспортировка

Храните прибор в сухом вентилируемом месте вдали от нагревательных приборов и попадания прямых солнечных лучей.

При транспортировке и хранении запрещается подвергать прибор механическим воздействиям, которые могут привести к повреждению прибора и/или нарушению целостности упаковки.

Необходимо беречь упаковку прибора от попадания воды и других жидкостей.

#### IV. ПЕРЕД ОБРАЩЕНИЕМ В СЕРВИС-ЦЕНТР

Неисправность	Возможные причины	Способ устранения
Прибор не включается	Прибор не подключен к электросети	Подключите прибор к электросети
	Неисправна электрическая розетка	Включите прибор в исправную розетку
	Крышка прибора отсоединена	Установите крышку прибора на место

**i** В случае если неисправность устранить не удалось, обратитесь в авторизованный сервисный центр.

#### V. ГАРАНТИЙНЫЕ ОБЯЗАТЕЛЬСТВА



\* Стандартная гарантия 1 год. Дополнительный год бесплатного сервисного обслуживания предоставляется после регистрации в приложении Ready for Sky. Информация об условиях для вашей страны доступна на сайте <https://r4s.redmond.company/>

В течение гарантийного периода изготовитель обязуется устранить путем ремонта, замены деталей или замены всего изделия любые заводские дефекты. Гарантия вступает в силу только в том случае, если дата покупки подтверждена печатью магазина и подписью продавца на оригинальном гарантийном талоне. Настоящая гарантия признается лишь в том случае, если изделие применялось в соответствии с руководством по эксплуатации, не ремонтировалось, не разбиралось и не было повреждено в результате неправильного обращения с ним, а также сохранена полная комплектность изделия. Данная гарантия не распространяется на естественный износ изделия и расходные материалы (фильтры и т.д.).

Срок службы изделия и срок действия гарантийных обязательств на него исчисляются со дня продажи или с даты изготовления изделия (в случае, если дату продажи определить невозможно).

Дату изготовления прибора можно найти в серийном номере, расположенном на идентификационной наклейке на корпусе изделия. Серийный номер состоит из 13 знаков. 6-й и 7-й знаки обозначают месяц, 8-й – год выпуска устройства.

0	0	0	0	0	1	1	2	3	3	3	3	3
---	---	---	---	---	---	---	---	---	---	---	---	---

1 – месяц производства (01 – январь, 02 – февраль ... 12 – декабрь)  
 2 – год производства (1 – 2011 г., 2 – 2012 г. ... 0 – 2020 г.)  
 3 – серийный номер модели

Установленный производителем срок службы прибора составляет 3 года со дня его приобретения при условии, что эксплуатация изделия производится в соответствии с данным руководством и применимыми техническими стандартами.

*Утилизацию упаковки, руководства пользователя, а также самого прибора необходимо производить в соответствии с местной программой по переработке отходов. Проявите заботу об окружающей среде: не выбрасывайте такие изделия вместе с обычным бытовым мусором.*



 *Перш ніж використовувати даний виріб, уважно прочитайте посібник з його експлуатації і збережіть як довідник. Правильне використання приладу значно продовжить термін його служби.*

**Заходи безпеки та інструкції, що містяться в цьому посібнику, не охоплюють всі можливі ситуації, які можуть виникнути в процесі експлуатації приладу. Під час використання пристрою користувач повинен керуватися здоровим глуздом, бути обережним і уважним.**

## МІРИ БЕЗПЕКИ

- Виробник не несе відповідальності за uszkodження, викликані недотриманням вимог техніки безпеки і правил експлуатації виробу.
- Даний електроприлад являє собою пристрій для застосування в побутових умовах і може застосовуватися в квартирах, замських будинках або в інших подібних умовах непромислової експлуатації. Промислове або будь-яке інше нецільове використання пристрою буде вважатися порушенням умов належної експлуатації виробу. У цьому випадку виробник не несе відповідальності за можливі наслідки.
- Перед включенням пристрою до електромережі перевірте, чи збігається її напруга з номінальною напругою живлення приладу (див. технічні характеристики або заводську табличку виробу).
- Використовуйте подовжувач, розрахований на споживану потужність приладу, – невідповідність параметрів може привести до короткого замикання або загоряння кабелю.
- Виключайте прилад з розетки після використання, а також під час його чищення або переміщення. Витягайте електрошнур сухими руками, утримуючи його за вилку, а не за провід.
- Не протягайте шнур електроживлення в дверних прорізах або поблизу джерел тепла. Стежте за тим, щоб електрошнур не перекучувався і не перегинався, не стикався з гострими предметами, кутами і крайками меблів.

**STOP** *ПАМ'ЯТАЙТЕ: випадкове uszkodження кабелю електроживлення може привести до неполадок, що не відповідають умовам гарантії, а також до ураження електрострумом. Ушкоджений електрокабель вимагає термінової заміни в сервіс-центрі.*

- Заборонено експлуатацію приладу на відкритому повітрі – попадання вологи або сторонніх предметів всередину корпусу пристрою може привести до його серйозних uszkodжень.
- Перед чищенням приладу переконайтеся, що він відключений від електромережі і цілком охолов. Суворо дотримуйтеся інструкцій з очищення приладу.

**STOP** *ЗАБОРОНЯЄТЬСЯ занурювати корпус приладу у воду або поміщати його під струмінь води!*

- Даний прилад не призначений для використання людьми (включаючи дітей), у яких є фізичні, нервові або психічні відхилення або брак досвіду і знань, за винятком випадків, коли за такими особами здійснюється нагляд або проводиться їхнє інструктування щодо використання даного приладу особою, що відповідає за їхню безпеку. Необхідно здійснювати нагляд за дітьми з метою недопущення їхніх ігор із приладом, його комплектуючими, а також його заводським упакуванням. Очищення й обслуговування пристрою не повинні вироблятися дітьми без догляду дорослих.
- Заборонено самостійний ремонт приладу або внесення змін у його конструкцію. Усі роботи з обслуговування і ремонту повинні виконуватися авторизованим сервіс-центром. Непрофесійно виконана робота може привести до поломки приладу, травм і uszkodження майна.

**STOP** *УВАГА! Заборонено використання приладу за будь-яких несправностей.*

## Технічні характеристики

### Загальні характеристики

Модель.....	RAC-3708
Напруга .....	220-240 В, 50 Гц
Номінальна потужність.....	55 Вт
Захист від ураження електричним струмом .....	клас II
Панель управління .....	сенсорна
Індикація.....	світлодіодна
Таймер вимкнення .....	до 8 годин
Кількість режимів роботи.....	3
Габаритні розміри.....	324 × 162 × 409 мм
Вага нетто.....	4 кг
Довжина електрошнура .....	1,8 м

### Ефективність роботи

Рекомендована площа обслуговування..... 40 м<sup>2</sup>

Багаторівнева система очищення повітря:

- Фільтр попереднього очищення
- Активний вугільний фільтр
- Фільтр HEPA H13
- УФ-лампа

Іонізація.....€

Ефективність очищення повітря..... 99,95%

Щільність негативних іонів..... >3 000 000 од/см<sup>3</sup>

Максимальний повітрообмін..... 215 м<sup>3</sup>/год

Максимальний рівень шуму..... 48 дБ

Автоматичне відключення..... при знятті кришки

### Комплектація

Очишувач повітря..... 1 шт.

Інструкція з експлуатації..... 1 шт.

Сервісна книжка..... 1 шт.

*Виробник має право на внесення змін до дизайну, комплектації, а також до технічних характеристик виробу під час вдосконалення своєї продукції без додаткового повідомлення про ці зміни. У технічних характеристиках допускається похибка ±10%.*

### Будова приладу (схема А1, стор. 3)

1. Кришка приладу
2. Фільтр попереднього очищення повітря
3. HEPA-фільтр H13 + активний вугільний фільтр
4. Сенсорна панель управління
5. Отвори для виходу очищеного повітря

6. Корпус приладу
7. Шнур електроживлення
8. УФ-лампа
9. Ручка для перенесення
10. Іонізатор

### Панель управління (схема А2, стор. 4)

1. Кнопка включення / вимкнення приладу, УФ-лампи
2. Кнопка регулювання швидкості обдуву
3. Встановлення таймера вимикання приладу
4. Індикатор роботи
5. Індикатор роботи УФ-лампи, функції іонізації
6. Індикатор швидкостей обдуву
7. Індикатор значення таймера відключення

## I. ПЕРЕД ПОЧАТКОМ ВИКОРИСТАННЯ

Акуратно дістаньте виріб і його комплектуючі з коробки. Видаліть усі пакувальні матеріали та рекламні наклейки.

**!** *Обов'язково збережіть на місці застережні наклейки, наклейки-покажчики (за наявності) і табличку з серійним номером виробу на його корпусі!*

*Після транспортування або зберігання за низьких температур необхідно витримати прилад за кімнатної температури не менше ніж 2 години перед увімкненням.*

Повністю розмотайте мережевий шнур. Протріть корпус виробу вологою тканиною.

Перед приготуванням переконайтеся в тому, що зовнішні й видимі внутрішні частини приладу не мають пошкоджень, сколів та інших дефектів. Переконайтеся в правильності встановлення всіх компонентів приладу.

## II. ЕКСПЛУАТАЦІЯ ПРИЛАДУ

1. Встановіть прилад на рівну тверду суху горизонтальну поверхню. Під час вибору місця для встановлення очишувача повітря дотримуйтеся наведених нижче рекомендацій:
  - не встановлюйте очишувач повітря в безпосередній близькості від джерел тепла;
  - відстань від корпусу приладу до предметів інтер'єру має становити не менше ніж 25-30 см і не менше ніж 1 м від телевізійної та комп'ютерної техніки.
2. Натисніть кнопку , щоб увімкнути очишувач повітря:
  - перше натискання – включення приладу (загориться індикатор роботи);

- друге натискання – включення УФ-лампи і функції іонізації (загориться індикатор роботи УФ-лампи і функції іонізації);
  - третє натискання – вимкнення УФ-лампи і функції іонізації (згасне індикатор роботи УФ-лампи і функції іонізації);
  - четверте натискання – вимкнення приладу (вся індикація згасне).
3. Натискаючи кнопку (⊗), встановить необхідний рівень інтенсивності очищення повітря від I до III: мінімальну (I), середню (II) або максимальну (III). Переключення відбувається по колу. Індикатор заданої швидкості буде горіти.
4. Натискайте кнопку (⊙), щоб налаштувати таймер відключення приладу:
- перше натискання – 2 години;
  - друге натискання – 4 години;
  - третє натискання – 8 годин;
  - четверте натискання – таймер вимкнений.

Індикатор налаштованого значення буде горіти. По закінченню встановленого часу прилад автоматично відключиться.

5. По закінченню роботи з приладом вимкніть його і від'єднайте від електромережі.

### III. ДОГЛЯД ЗА ПРИЛАДОМ

#### Загальні рекомендації

Очищуйте прилад у міру забруднення. Перш ніж розпочинати очищення приладу, переконайтеся, що його відключено від електромережі.

**STOP** *ЗАБОРОНЯЄТЬСЯ використання під час очищення приладу грубих серветок або губок, абразивних паст. Також не можна використовувати будь-які хімічно агресивні речовини.*

*ЗАБОРОНЯЄТЬСЯ занурювати корпус приладу у воду або поміщати його під струмінь води!*

Очищуйте корпус виробу м'якою вологою серветкою або губкою. Можливе застосування делікатного очищувального засобу. Щоб уникнути можливих патьоків від води та плям на корпусі, рекомендуємо протерти його поверхню досуха.

Фільтр попереднього очищення промивайте теплою водою не рідше ніж 1 раз на місяць.

#### Заміна фільтра

Приблизний термін служби НЕРА-фільтра становить 2000 годин. Коли ресурс фільтра буде вичерпано, індикатор роботи буде блимати. Для заміни витягніть старий фільтр і встановіть новий. Після заміни фільтра натисніть і утримуйте кнопку (⊗) декілька секунд, ппоки індикатор не перестане блимати.

#### Зберігання та транспортування

Зберігайте прилад у сухому вентильованому місці подалі від нагрівальних приладів і прямих сонячних променів. Під час транспортування та зберігання забороняється підда-

вати прилад механічному впливу, який може призвести до пошкодження пристрою та/або порушення цілісності упаковки. Необхідно берегти упаковку приладу від потрапляння води й інших рідин.

### IV. ПЕРЕД ЗВЕРНЕННЯМ ДО СЕРВІС-ЦЕНТРУ

Несправність	Можлива причина	Спосіб усунення
Прилад не вмикається	Прилад не підключено до мережі електроживлення	Переконайтеся, що прилад правильно підключено до електромережі
	В електромережі немає напруги або електророзетка несправна	Переконайтеся в тому, що в електромережі є напруга, а електророзетка справна
	Кришка приладу від'єднана	Встановіть кришку приладу на місце

**i** У разі, якщо несправність усунути не вдалося, зверніться до авторизованого сервісного центру.

### V. ГАРАНТІЙНІ ЗОБОВ'ЯЗАННЯ



\* Стандартна гарантія 1 рік. Додатковий рік безкоштовного сервісного обслуговування надається після реєстрації в додатку Ready for Sky. Інформація про умови для вашої країни доступна на сайті <https://r4s.redmond.company/>

Упродовж гарантійного періоду виробник зобов'язується усунути будь-які заводські дефекти, відремонтувавши, замінивши деталі або весь виріб. Гарантія набуває чинності тільки в тому випадку, якщо дату купівлі підтверджено печаткою магазину та підписом продавця на оригінальному гарантійному талоні. Ця гарантія визнається за умови, якщо виріб застосовувався відповідно до інструкції з експлуатації, не ремонтувався, не розбирався та не був пошкоджений у результаті неправильного поводження з ним, а також збережена його повна комплектність. Дана гарантія не поширюється на природний знос виробу й витратні матеріали (фільтри тощо).

Термін служби виробу й термін дії гарантійних зобов'язань на нього обчислюються зі дня продажу або з дати виготовлення виробу (якщо дату продажу визначити неможливо).

Дату виготовлення приладу можна знайти в серійному номері, розташованому на ідентифікаційній наклейці на корпусі виробу. Серійний номер складається з 13 знаків. 6-й і 7-й знаки позначають місяць, 8-й – рік випуску пристрою.

0	0	0	0	0	1	1	2	3	3	3	3	3
---	---	---	---	---	---	---	---	---	---	---	---	---

1 – місяць виробництва (01 – січень, 02 – лютий ... 12 – грудень)  
 2 – рік виробництва (1 – 2011 р., 2 – 2012 р. ... 0 – 2020 р.)  
 3 – серійний номер моделі

## REDMOND

---

Встановлений виробником термін служби приладу становить 3 роки із дня його придбання за умови, що експлуатація виробу здійснюється відповідно до даної інструкції та застосованих технічних стандартів.

Упаковку, посібник користувача, а також сам прилад необхідно утилізувати відповідно до місцевої програми з переробки відходів. Не викидайте такі вироби разом зі звичайним побутовим сміттям.

 Осы бұйымды пайдаланудың алдында оны пайдалану бойынша нұсқаулықты мұқият оқыңыз және анықтамалық ретінде сақтап қойыңыз. Аспапты дұрыс пайдалансаңыз, оның қызмет ету мерзімі көпке ұзарады.

Бұл нұсқаулықтағы қауіпсіздік шаралары мен нұсқаулар құралды қолдану кезінде туындауы мүмкін барлық жағдайларды қамтымайды. Бұл құрылғымен жұмыс кезінде қолданушы ақылға сүйеніп, абай әрі мұқият болуы тиіс.

## ҚАУІПСІЗДІК ШАРАЛАРЫ

- Қауіпсіздік техникасы талаптары мен бұйымды пайдалану ережелерін ұстанбаудан туындаған зақымдар үшін өндіруші жауапкершілікке тартылмайды.
- Бұл электр аспап тұрмыстық жағдайларда қолдан-арналған құрылғы болып табылады және пәтерлерде, қала сыртындағы үйлерде немесе өнеркәсіптік емес пайдаланудың басқа жағдайларында қолданыла алады. Құрылғыны өнеркәсіптік немесе кез келген басқа мақсатсыз пайдалану бұйымды дұрыс пайдалану шарттарын бұзу болып табылады. Бұл жағдайда өндіруші ықтимал салдарлар үшін жауап бермейді.
- Құрылғыны электр желіге қосудың алдында оның кернеуі аспап қоректенуінің номиналды кернеуіне сәйкес келетінін тексеріңіз (бұйымның техникалық сипаттамасын немесе зауыттық кестешесін қараңыз).
- Аспаптың тұтынылатын қуатына арналған ұзартқышты пайдаланыңыз – параметрлердің сәйкес келмеуі қысқа тұйықталуға немесе кабельдің тұтануына әкеліп соқтыруы мүмкін.
- Аспапты пайдаланған соң, сонымен қатар оны тазалау немесе жылжыту кезінде розеткадан ажыратыңыз. Электр бауды сымынан ұстамай, ашасынан құрғақ қолмен ұстап шығарыңыз.
- Электр қоректену бауын есіктен немесе жылу көздерінің қасында жүргізбеңіз. Электр бауы бұралмауын және бүгілмеуін, өткір

заттарға, жиһаздың бұрыштары мен шеттеріне тимеуін байқаңыз.

**STOP**

**ЕСТЕ САҚТАҢЫЗ:** электр қоректену кабелін кездейсоқ зақымдасаңыз, кепілдік шарттарына сәйкес келмейтін ақауларға, сонымен қатар электр тоғының соғуына әкеліп соқтыруы мүмкін. Зақымданған электр бауы сервис-орталықта жылдам ауыстыруды талап етеді.

- Аспапты ашық ауада пайдалануға тыйым салынады – құрылғы корпусының ішіне ылғал немесе бөтен заттар тисе, қатты зақымдар болуы мүмкін.
- Аспапты тазалаудың алдында ол электр желіден ажыратылғанына және толық суығанына көз жеткізіңіз. Аспапты тазалау бойынша нұсқаулықтарды қатаң ұстаныңыз.

**STOP**

**Аспап корпусын суға батыруға немесе су ағынына түсіруге ТЫЙЫМ САЛЫНАДЫ!**

- Бұйым қауіпсіздігі үшін жауап беретін тұлғалардың байқауында болмаған балалардың, тиісті біліктілік пен тәжірибесі жоқ, сонымен қатар физикалық, сенсорлық, ақыл-ой қабілеттері шектелген адамдардың пайдалануына арналмаған. Балаларды қосылып тұрған аспаптың қасында қараусыз қалдырмаңыз.
- Аспапты өздігіңізбен жөндеуге немесе құрылымына өзгеріс енгізуге тыйым салынады. Қызмет көрсету және жөндеу бойынша барлық жұмыстарды авторландырылған сервис-орталық жасауы керек. Біліксіз жасалған жұмыс аспаптың бұзылуына, жарақат пен мүлік зақымдануына әкеліп соқтыруы мүмкін.

**STOP**

**НАЗАР АУДАРЫҢЫЗ!** Аспапты кез келген ақау болғанда пайдалануға тыйым салынады.

**Техникалық сипаттамалар**

**Жалпы сипаттамалары**

Үлгі.....	RAC-3708
Кернеу.....	220-240 В, 50 Гц
Номиналды қуат.....	55 Вт
Электр тоғына ұшыраудан қорғаныс.....	II дәреже
Басқару панелі.....	сенсорлы
Индикациясы.....	жарықдиодты
Өшіру таймері.....	8 сағатқа дейін
Жұмыс тәртібінің саны.....	3
Габаритті өлшемдері.....	324 × 162 × 409 мм
Таза салмағы.....	4 кг
Электр сымның ұзындығы.....	1,8 м

**Жұмыстың тиімділігі**

Ұсынылатын қызмет көрсету аймағы.....	40 м <sup>2</sup>
Ауаны тазарту көп деңгейлі жүйесі:	

- Алдын-ала тазарту сүзгісі
- Сүзгісі HEPA H13
- Белсенді көмір сүзгісі
- УФ-шамы

Иондау.....	бар
Сүзгісімен ауаны тазартудың тиімділігі.....	99,95%
Теріс иондардың тығыздығы.....	≥3 000 000 бірл/см <sup>3</sup>
Максималды ауа алмастырғыш.....	215 м <sup>3</sup> /сағ
Шудың максималды деңгейі.....	48 дБ
Автоматты сөндіру.....	қақпақтың алған кезде

**Жинақталым**

Ауа тазартқыш.....	1 дана
Пайдалану жөніндегі нұсқаулық.....	1 дана
Сервисті кітапша.....	1 дана

Өндірушінің дизайн, жинақталымға, сонымен қатар бұл өзгерістер туралы қосымша мәлідемесіз өз өнімін жетілдіру барысында бұйымның техникалық сипаттамаларына өзгерістер енгізуге құқылы. Техникалық сипаттамаларда ±10% қателікке жол беріледі.

**Аспаптың құрылымы (A1) сурет, 3 бет)**

1. Алынбалы алдыңғы тақта
2. Ауаны алдын ала тазарту сүзгісі
3. Сүзгісі HEPA H13 + белсенді көмір сүзгі
4. Сенсорлық басқару панелі
5. Тазартылған ауа шығаруға үшін тетік
6. Құрылғы тұрқы

7. Токқорегінің бауы
8. УФ-шамы
9. Тасымалдауға арналған тұтқа
10. Ионизатор

**Басқару панелінің элементтері (A2) сурет, 4 бет)**

1. Құралды, ультракүлгін шамды қосу/өшіру батырмасы
2. Үрлеу жылдамдығын реттегіш батырма
3. Құралды өшіру таймерін орнату батырмасы
4. Жұмысының индикаторы
5. Иондау функциясы, ультракүлгін шам жұмысының индикаторы
6. Үрлеу жылдамдығының индикаторы
7. Сөндіру таймерінің мәнін индикаторы

**I. ПАЙДАЛАНА БАСТАУ АЛДЫНДА**

Бұйымды орамынан шығарып, барлық орау материалдары мен жарнамалық жапсырмаларды алып тастаңыз.



 *Корпусағы ескертетін жапсырма, жапсырма-көрсеткіш (бар болса) және бұйымның сериялық нөмірі бар кестешені орнында міндетті түрде сақтаңыз!*

*Тасымалдау немесе төмен температураларда сақтаған соң аспапты қосар алдында кем дегенде 2 сағатқа бөлме температурасында ұстау керек.*

Заттың сыртын сулы матамен сүртіңіз. Судың ағып кетуінен аулақ болу үшін, құрғақтап сүртіңіз. Әзірлеудің алдында құрылғы сыртқы және көзге көрінетін ішкі бөліктерінде зақым, жарық және басқа ақау жоқтығына көз жеткізіңіз. Құралдың барлық компоненттер орнатылу дұрыстығына көз жеткізіңіз.

**II. ҚҰРАЛДЫ ПАЙДАЛАНУ**

1. Құрылғыны тегіс қатты көлдеңен бетке орналастырыңыз. Ауа тазартқышты орнату үшін орын таңдағанда төменде көрсетілген кеңестерді ескеріңіз:
  - ауа тазартқышты жылу шығарушыларға жақын орналастырмаңыз;
  - құрылғы сыртынан жиһаз заттарына дейінгі арақашықтық 25-30 см, ал теледидар мен компьютерлік техникадан 1 м кем болмауы керек.
2. Ауа тазартқышты қосу үшін  батырмасын басыңыз:
  - Бірінші рет басу – құралдың қосылуы (жұмыс индикаторы жанады);
  - Екінші рет басу – ультракүлгін шамның және иондау функциясының қосылуы (ультракүлгін шам мен иондау функциясы жұмысының индикаторы жанады);
  - Үшінші рет басу – ультракүлгін шамның және иондау функциясының өшірілуі (ультракүлгін шам мен иондау функциясы жұмысының индикаторы сөнеді);

- Төртінші рет басу – құралдың өшірілуі(барлық индикация сөнеді).
- 3.  батырмасын баса отырып, I ден III ға дейін ауаны тазарту қарқындылығының қажетті деңгейін орнатыңыз: ең төменгі (I), орташа (II) немесе ең жоғарғы (III). Ауыстырып қосу шенбер бойынша жүреді. Берілген жылдамдықтың индикаторы жанады.
- 4. Құралды өшіру таймерін баптау үшін  батырмасын басыңыз:
  - бірінші рет басу – 2 сағат;
  - екінші рет басу – 4 сағат;
  - үшінші рет басу – 8 сағат;
  - төртінші рет басу – таймер өшірілді.

Берілген мәннің индикаторы жанады. Орнатылған уақыт аяқталған соң құрал автоматты түрде өшеді.

- 5. Құралмен жұмыс істеп болған соң оны өшіріп, электр көзінен ажыратыңыз.

### III. ҚҰРЫЛҒЫНЫ КҮТУ

#### Жалпы ұсыныстар

Құрылғыны ластануына қарай тазартуды жасап тұрыңыз. Құрылғыны тазартуға кіріспес бұрын, оның электржеліден ажыратылғанына көз жеткізіңіз.



*Құрылғыны тазарту кезінде дәрекі майлықтар мен гупкалар, түрпілі майұнтақтар қолдануға тыйым салынады. Сонымен қатар, кез келген химиялық заттарды қолдануға болмайды.*

*Құрылғының тұрқын суға салуға немесе судың ағысы астында ұстауға ТЫЙЫМ САЛЫНАДЫ!*

Бұйымның сыртын жұмсақ сулы салфеткамен немесе губкамен тазартыңыз. Құрылғының сыртына судың ағып кетуін немесе айғыздануды болдырмау үшін оның үстін құрғатып сүртуге еңбек береміз.

Алдын ала тазарту сүзгісін айына 1 реттен жиі емес жылы сумен жуып отырыңыз.

#### Сүзгісін ауыстыру

HEPA-сүзгісінің жұмыс істеуінің шамамен алынған мерзімі 2000 сағатты құрайды. Филтёрдің қоры таусылғанда жұмыс индикаторы жыпылықтайды. Ауыстыру үшін ескі филтёрді алып, жаңасын орнатыңыз. Сүзгіні ауыстырғаннан кейін  батырмасын басыңыз және бірнеше секунд бойы ұстап тұрыңыз, индикатор жыпылықтауды тоқтатпайынша.

#### Сақтау және тасымалдау

Сақтау және қайта пайдаланудың алдында құралдың барлық бөліктерін тазалап, түгел құрғатыңыз. Құралды құрғақ желденетін жерде жылыту аспаптарынан алыс және тікелей күн сәулелерден алыс сақтаңыз.

Тасымалдау және сақтау кезінде құралдың зақымдануына және/немесе ораманың бүтіндігіне әкелуі мүмкін құралды механикалық әсерлерге ұшыртуға тыйым салынады.

Құралдың орамасын су мен басқа да сұйықтықтардан сақтау қажет.

## IV. СЕРВИС-ОРТАЛЫҚҚА ЖОЛЫҒАР АЛДЫНДА

Ақаулық	Мүмкін болатын себептері	Жою әдістері
Құрылғы қосылмайды	Құрылғы электрқорек желісіне қосылмаған Электр желісінде кернеу жоқ немесе электротоккізі істен шыққан Құралдың қақпағы ажыратылған	Құрылғының электр желісіне дұрыс қосылып тұрғанына көз жеткізіңіз Электр розеткасының дұрыс жұмыс істеуіне, электр желісінде кернеудің бар екеніне көз жеткізіңіз Құралдың қақпағын орнына орнатыңыз



*Егер қателікті дұрыстай алмасаңыз, авторизацияланған сервистік орталыққа жүгініңіз.*

## V. КЕПІЛДІКТІ МІНДЕТТЕМЕЛЕР



\* Стандартты кепілдік 1 жыл. Қосымша тегін сервистік қызмет көрсету жылы Ready for Sky қосымшасында. Сіздің еліңіз үшін шарттар туралы ақпарат сайтта қолжетімді <https://r4s.redmond.company/>

Кепілдік кезеңі ішінде дайындаушы жөндеу, бөлшектерді ауыстыру немесе барлық бұйымды ауыстыру жолымен кез келген зауыттық ақауларды жоюға міндеттенеді. Кепілдік тек сатып алу күні түпнұсқалық кепілдік талонында дүкен мөрімен және сатушы қоғамымен расталған жағдайда ғана күшіне енеді. Осы кепілдік тек бұйым пайдалану бойынша нұсқаулыққа сәйкес қолданылған, жөнделмеген, бұзылмаған және онымен дұрыс жұмыс істемеу нәтижесінде зақымданбаған, сонымен қатар бұйымның толық жинағы сақталған жағдайда танылады. Осы кепілдік бұйымның табиғи тозуына және шығын материалдарына таралмайды (сүзгілер және т.б.).

Бұйымның қызмет мерзімі мен оған кепілдікті міндеттемелердің қолданыс мерзімі бұйым сатылған немесе өндірілген кезден есептеледі (егер сату күнін анықтау мүмкін болмаса).

Аспап өндірілген күнді бұйым корпусының сәйкестендіру жапсырмасындағы сериялық нөмірден табуға болады. Сериялық нөмір 13 белгіден тұрады. 6-шы және 7-ші белгілер айды, 8-ші – құрылғының шығарылған жылын білдіреді.

0	0	0	0	0	1	1	2	3	3	3	3	3
---	---	---	---	---	---	---	---	---	---	---	---	---

1 – өндірілген айы (01 – қаңтар, 02 – ақпан ... 12 – желтоқсан)

2 – өндірілген жылы (1 – 2011 ж., 2 – 2012 ж. ... 0 – 2020 ж.)

3 – үлгінің сериялық нөмірі

Өндіруші бекіткен аспаптың қызмет ету мерзімі бұйымның пайдаланылуы осы нұсқаулық пен қолданылатын техникалық стандарттарға сәйкес жүзеге асырылғанда, сатып алынған күнінен бастап 3 жылды құрайды.

*Орамды, пайдаланушы нұсқаулығын, сонымен қатар аспаптың өзін қалдықтарды қайта өңдеу бойынша жергілікті бағдарламаға сәйкес пайдаға асыру керек. Қоршаған ортаға қаққорлық білдіріңіз: мұндай бұйымдарды әдеттегі тұрмыстық қоқыспен тастамаңыз.*

[www.redmond.company](http://www.redmond.company)  
[www.multivarka.pro](http://www.multivarka.pro)  
[www.store.redmond.company](http://www.store.redmond.company)  
[www.smartredmond.com](http://www.smartredmond.com)  
Made in China

RAC-3708-CIS-UM-5