



Руководство пользователя

Artist 12 Pro, 13.3 Pro & 15.6 Pro

Safety Precautions

This manual uses the following symbols to ensure that the XP-PEN Tablet is used correctly and safely. Be sure to read and observe the Safety Precautions.



Do not use this product in a control system area that requires a high degree of safety and reliability.

In such a system, this product could negatively affect other electronic devices and could malfunction due to the effect of those devices.



Turn the power off in areas where use of electronic devices is prohibited.

Turn the power off your tablet when onboard an aircraft or in any other location where use of electronic devices is prohibited, otherwise it may negatively affect other electronic devices in the area. Unplug the USB connector from this product and turn the power off.



Keep the product away from infants and young children.

Accessories to this gadget may present a choking hazard to small children. Keep all accessories away from infants and young children.



CAUTION

Do not place this product on unstable surfaces.

Avoid placing this product on unstable, tilted surfaces or any locations exposed to excessive vibrations. This may cause the tablet to fall or impact surfaces which can result in damage and/or malfunction to the tablet.

Do not place heavy objects on top of this product.

Do not place heavy objects on the product. Do not step on, or place your body weight on this product as this may cause damage.



Avoid extreme high or low-temperature exposure to the XP-Pen tablet.

Do not store this product in areas that drop below 5°C or above 40°C. Avoid locations with excessive temperature fluctuations. This may result in damage to the product and its components.



Do not disassemble

Do not disassemble or modify this product. Doing so may expose you to heat, fire, electric shock and injury. Disassembling the product will void your warranty.



Do not use alcohol for cleaning

Never use alcohol, thinner, benzene or other mineral solvents that may discolor and cause deterioration to the product.



Do not expose to water

Be cautious of water and all liquids that may be near the tablet. Exposure to water or liquid could damage the product.



CAUTION



Avoid placing metallic objects and especially magnetic objects on the tablet.

Placing metallic and/or magnetic objects on this product during operation may cause malfunction or permanent damage.



Do not strike the pen against hard objects.

Striking the pen against hard objects can cause damage to the pen.



Avoid gripping the pen too tightly, and DO NOT use excessive weight/pressure on the Express Key button and pen.

The stylus pen is a high-precision instrument. Avoid pressing too tightly on the Express Key button, and keep any objects from covering the pen to avoid potential damage. Keep the pen away from areas of high dust, contaminants, or any particulate matter that can effect or damage the pen.

Limitation of Liability

1. XP-Pen shall in no event be liable for damages resulting from fires or earthquakes, including those caused by third parties and those arising from user misuse, abuse or neglect.
2. XP- Pen shall in no event be liable for incidental damages- including but not limited to loss of business income, interruption of business activities, corruption or loss of data – that arise from use or failure to use this product correctly.
3. XP- Pen shall in no event be liable for damage resulting from uses not documented in this manual.
4. XP- Pen shall in no event be liable for damages or malfunction arising from the connection to other devices or use of third party software.

Содержание

I. Обзор продукта

Обзор

II. Подключение Artist 12 Pro, 13.3 Pro & 15.6 Pro

III. Установка драйвера

Windows

Mac

IV. Интерфейс настроек драйвера

Windows

Mac

V. Удаление драйвера

Windows

Mac

VI. Часто задаваемые вопросы

Благодарим Вас за покупку XP-Pen Artist 12 Pro, 13.3 Pro и 15.6 Pro. В настоящее время руководство пользователя нашего продукта поддерживает английский, русский, японский, немецкий, корейский, китайский, итальянский, испанский и французский языки. Мы приносим свои извинения, если ваш язык не поддерживается.

{ I. Обзор продукта }

Обзор



Рис. 1.1. Обзор

- (1). Дисплей/Рабочая зона
- (2). Горячие клавиши
- (3). Колесо управления
- (4). Порт USB
- (5). Увеличение яркости
- (6). Уменьшение яркости
- (7). Световой индикатор:
 - а. Синий: Artist 12 Pro, 13.3 Pro и 15.6 Pro подключены к вашему компьютеру и включены.
 - б. Световой индикатор не активен: Artist 12 Pro, 13.3 Pro и 15.6 Pro выключены.

{ II. Подключение Artist 12 Pro, 13.3 Pro и 15.6 Pro }

1. Подключитесь к интернету.
2. Закройте все открытые приложения.
3. Подключите Artist 12 Pro, 13.3 Pro и 15.6 Pro к вашему компьютеру, используя один из следующих двух способов:
 - а. сначала подключите USB кабель к Artist 12 Pro, 13.3 Pro и 15.6 Pro, а затем подключите кабель HDMI и USB-кабели (черный и красный) к компьютеру;

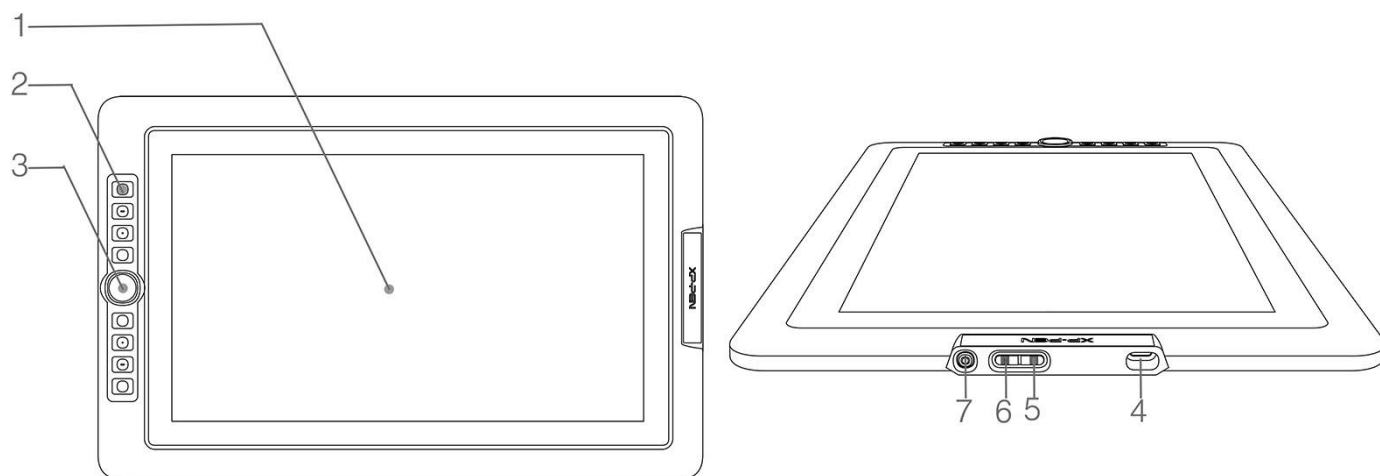

Рис. 2.1. Подключение, способ А

- б. сначала подключите USB кабель к Artist 12 Pro, 13.3 Pro и 15.6 Pro, затем подключите кабель HDMI и черный USB-кабель к компьютеру. Подключите красный USB кабель к удлинителю, USB-адаптеру и розетке.

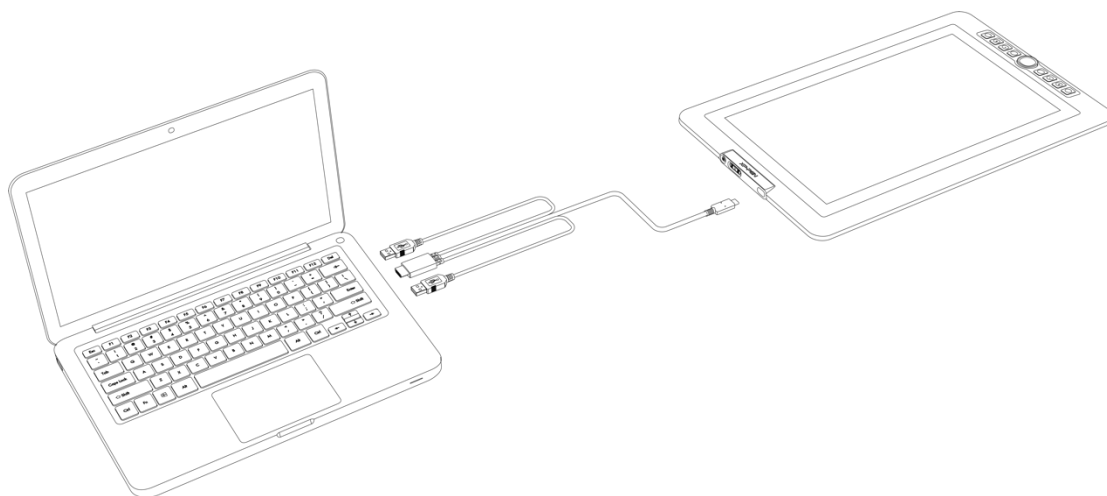

Рис. 2.2. Подключение, способ Б

Примечания:

- а. Не используйте USB кабель Type-C на Type-C для подключения к Artist 12 Pro, 13.3 Pro и 15.6 Pro.
- б. Если ваш компьютер – настольный (стационарный) компьютер, подключите HDMI кабель Artist 12 Pro, 13.3 Pro и 15.6 Pro к той же видеокarte, что и обычный монитор.

{ III. Установка драйвера }

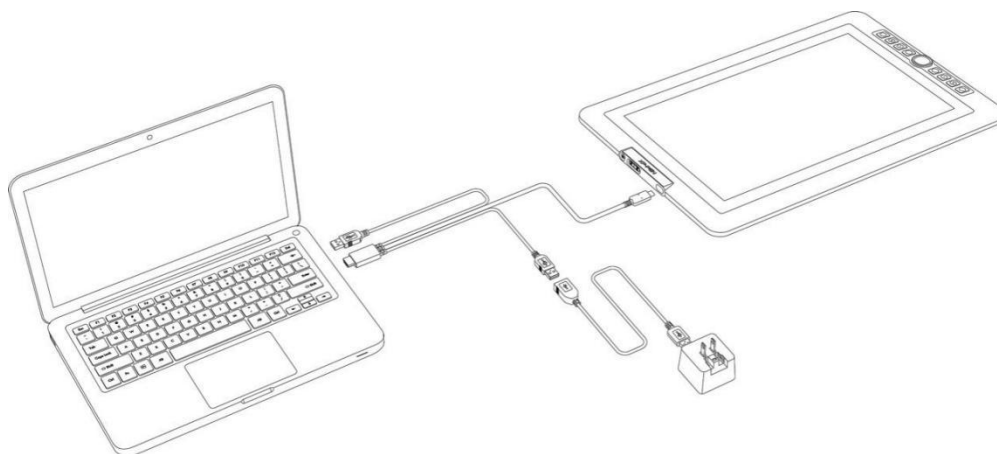
Поддерживаемые операционные системы:

Windows 10, 8 or 7

Mac OS X 10.10 or above

ПРИМЕЧАНИЯ:

- (1). Отключите любое антивирусное или программы комплексной сетевой защиты и закройте все второстепенные фоновые программы перед началом установки. Некоторые программы, такие как OneDrive и Dropbox, могут монополизировать важные файлы и воспрепятствовать успешной установке. На компьютерах с системой Windows проверьте панель задач в правом нижнем углу экрана и закройте все программное обеспечение, не связанное с аппаратным обеспечением вашего компьютера.
- (2). Прежде, чем устанавливать драйвер Artist 12 Pro, 13.3 Pro и 15,6 Pro, удалите все существующее драйверы графических планшетов и интерактивных дисплеев. Другие драйверы графических планшетов/интерактивных дисплеев могут конфликтовать с драйвером для Artist 12 Pro, 13.3 Pro и 15.6 Pro, или полностью помешать установке.
- (3). Посетите официальный сайт XP-Pen, а затем загрузите и установите последнюю версию драйвера для вашего устройства. После завершения загрузки обязательно извлеките содержимое файла «.zip» перед запуском «.exe» или «.pkg»
- (4). Artist 12 Pro, 13.3 Pro и 15.6 Pro имеет максимальное разрешение 1920x1080

Windows

1. Подключите Artist 12 Pro, 13.3 Pro или 15.6 Pro к вашему компьютеру, как показано на схеме на стр. 4
2. Посетите сайт XP-Pen - <https://www.xp-pen.com/download/index/id/65.html> и загрузите самую последнюю версию драйвера, подходящей для вашей модели интерактивного дисплея.
3. После того, как zip-файл загрузился, откройте папку Загрузки и найдите zip файл.
4. Откройте эту папку zip - внутри вы увидите папку с тем же именем, что и zip-файл.
5. Извлеките эту папку из zip папки на рабочий стол, щелкнув левой кнопкой мыши и переместив ее из zip папки на рабочий стол. Очень важно, чтобы файл распаковывался на рабочий стол, иначе программа не будет установлена правильно.
6. Откройте извлеченную папку, дважды щелкнув правой кнопкой мыши на файл .exe, найденном внутри, и выберите «Запуск от имени администратора». Когда система предложит вам, хотите ли вы, чтобы этот файл внес изменения, выберите «Да»
7. Следуйте подсказкам программы установки, чтобы установить драйвер.
8. Когда драйвер завершит установку, перезагрузите ваш компьютер
9. После успешной установки иконка драйвера () появится на панели задач вашего ПК. Если иконка отсутствует, удалите драйвер, перезагрузите компьютер и повторите шаг 2. Щелкните правой кнопкой мыши по рабочему столу и выберите «Параметры дисплея». Отрегулируйте монитор «Размер текста, приложений и т. д.» до 100%.



Рис. 3.1. Регулировка параметров текста, приложений и т. д.

1. В настройках дисплея вы можете установить значения для монитора «Расширить эти дисплеи» или «Дублировать эти дисплеи».
2. В расширенном режиме установите Artist 12 Pro, 13.3 Pro и 15.6 Pro на монитор 2 и выберите разрешение 1920x1080.
3. В режиме дублирования установите одно и тоже разрешение на оба монитора.

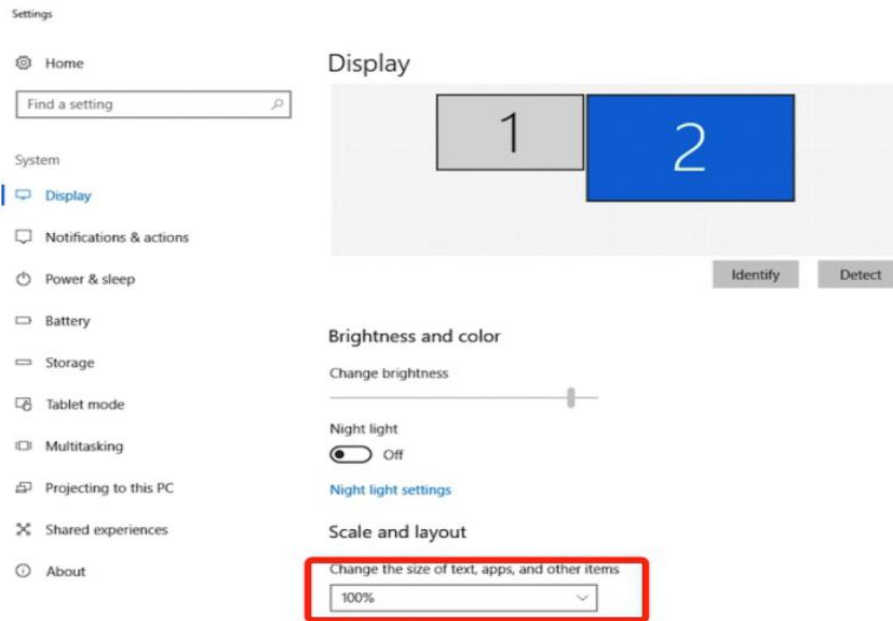

Рис. 3.2. Настройки дисплея

4. Нажмите «ОК» для выхода.
5. Для того, чтобы открыть настройки интерактивного дисплея, щелкните дважды на иконку на панели задач в драйвере интерактивного дисплея. Установите «Текущий экран» вашего Artist 12 Pro, 13.3 Pro или 15.6 Pro на монитор 2, затем «применить» и «выйти».

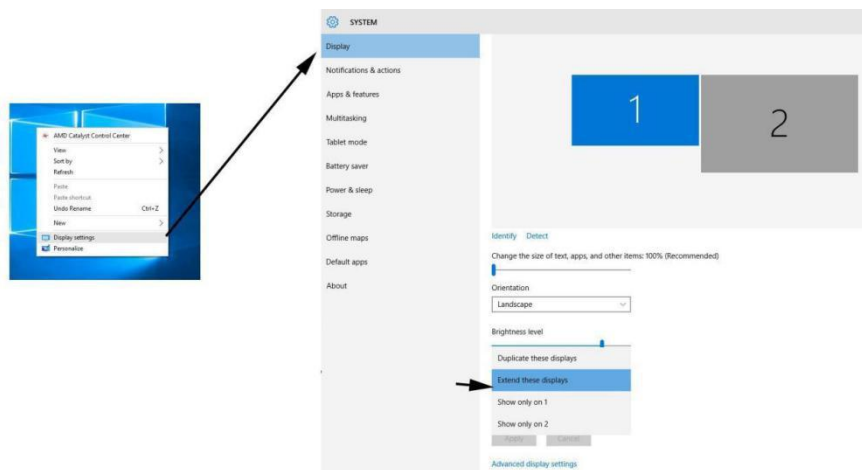

Рис. 3.3. Соответствие точек монитора и интерактивного дисплея

Mac

1. Вначале подключите USB кабель к Artist 12 Pro, 13.3 Pro или 15.6 Pro, а после подключите кабель HDMI и кабели USB (черный и красный) к вашему компьютеру.
2. Загрузите последнюю версию драйвера с сайта XP-Pen и убедитесь, что вы распаковали содержимое файла "zip" на ваш ПК перед запуском файла ".pkg".

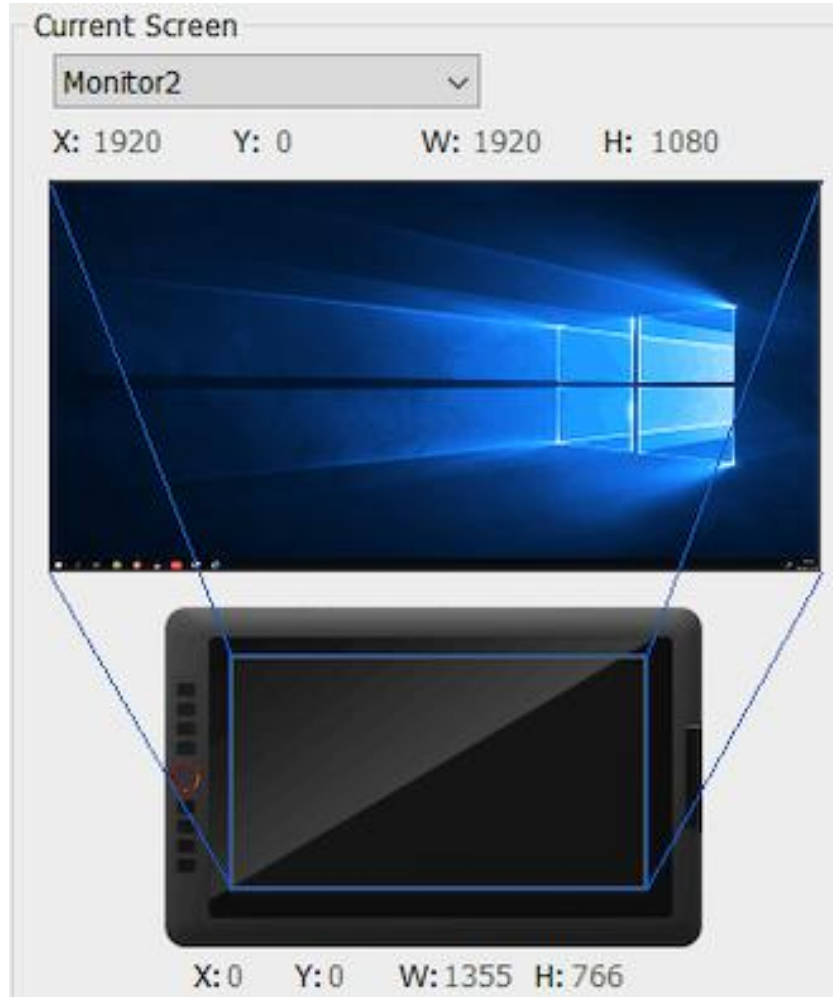

Рис. 3.4. Драйвер для Mac

3. Следуйте инструкциям на экране до завершения установки.
4. Откройте "Системные настройки" - "Дисплей", а затем установите разрешение на "Для дисплея по умолчанию".



Рис. 3.5. Настройка разрешения



Рис. 3.6. Настройка зеркального отображения

5. Во вкладке Расположение вы можете выбрать Зеркальное отображение. При включенном зеркальном отображении, разрешение обоих мониторов должно быть одинаковым.
 - (5.1) Откройте "Finder" - "Приложения" - "PenTablet" - "Настройки PenTablet".
 - (5.2) На вкладке Монитор, установите отображение монитора для iMac/Color LCD.
6. При отключенном зеркальном отображении установите разрешение 1920x1080 для вашего Artist 12 Pro, 13.3 Pro, 15.6 Pro.
 - (6.1) Откройте «Finder» - «Приложения» - «PenTablet» - «Настройка PenTablet».
 - (6.2) На вкладке Монитор установите отображение монитора для Artist 12 Pro, 13.3 Pro или 15.6 Pro.

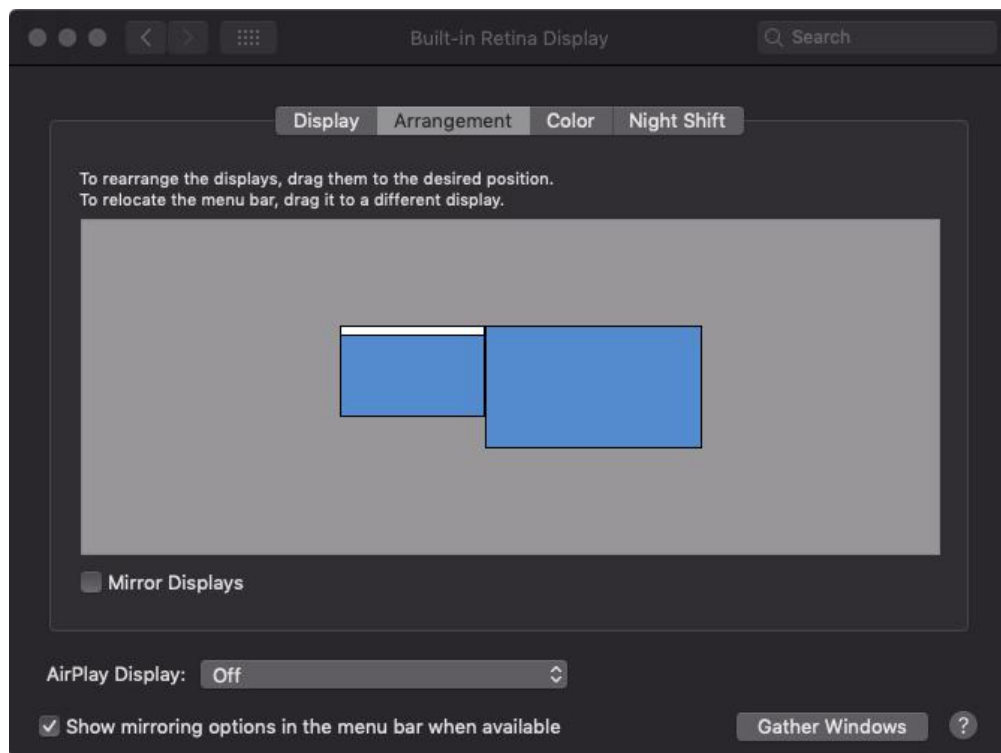

Рис. 3.7. Вкладка Монитор

{ IV. Настройка интерфейса пользователя }

Windows

Дважды щелкните иконку драйвера () на панели задач

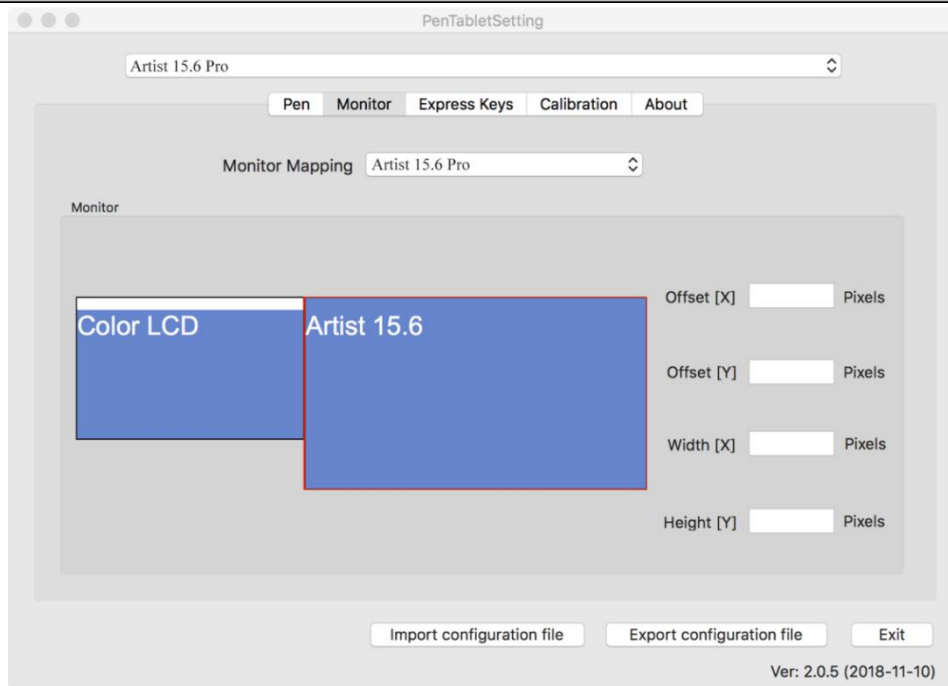
Driver UI



Рис. 4.1. Интерфейс пользователя драйвера интерактивного дисплея

1.1. Настройка функций пера

Вы можете настроить функции кнопок пера. Используйте опцию «Функциональная клавиша» для программирования пользовательских нажатий клавиш.

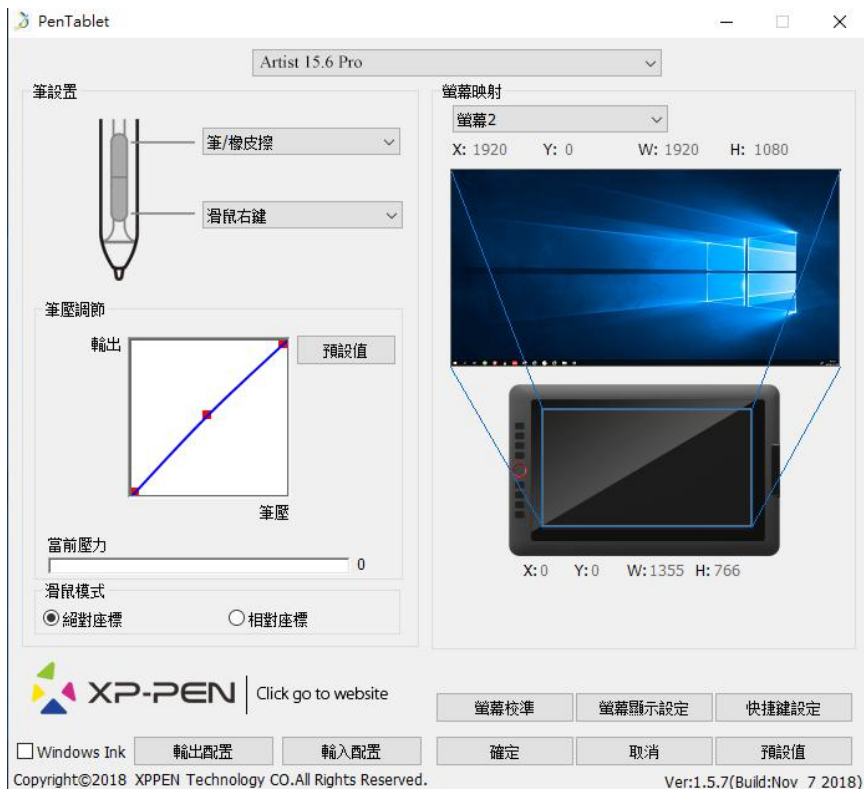

Рис. 4.2. Окно настройки пера

Примечание:

Перо: включение/выключение режима ластика

Чтобы переключаться между режимами пера и ластика в совместимом программном обеспечении для рисования необходимо нажать назначенную на соответствующую функцию кнопку на пере. При этом перо должно находиться в рабочей зоне Artist12 Pro, 13.3 Pro или 15.6 Pro (до 1 см от рабочей области интерактивного дисплея). Текущий режим будет отображаться на вашем мониторе.

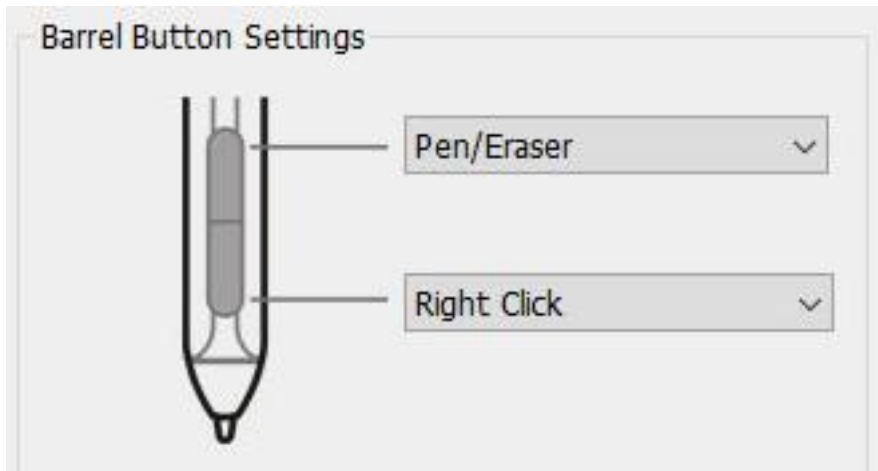
1.2. Чувствительность пера и текущее давление пера

Возможна настройка динамической кривой давления пера и проверка работы пера.

Давление пера показывает текущий уровень давления на планшете и может быть использовано для проверки уровней давления пера.



Рис. 4.3. Чувствительность давления пера и текущее давление пера

1.3. Режим мыши

Полный режим (перо): стандартный режим интерактивного дисплея; Каждая точка рабочей области планшета соответствует абсолютной точке на дисплее компьютера.
Относительный режим (мышь): режим мыши; Рабочая область интерактивного дисплея не соответствует абсолютным точкам на дисплее компьютера, а перо работает как стандартная мышь.

Примечание:

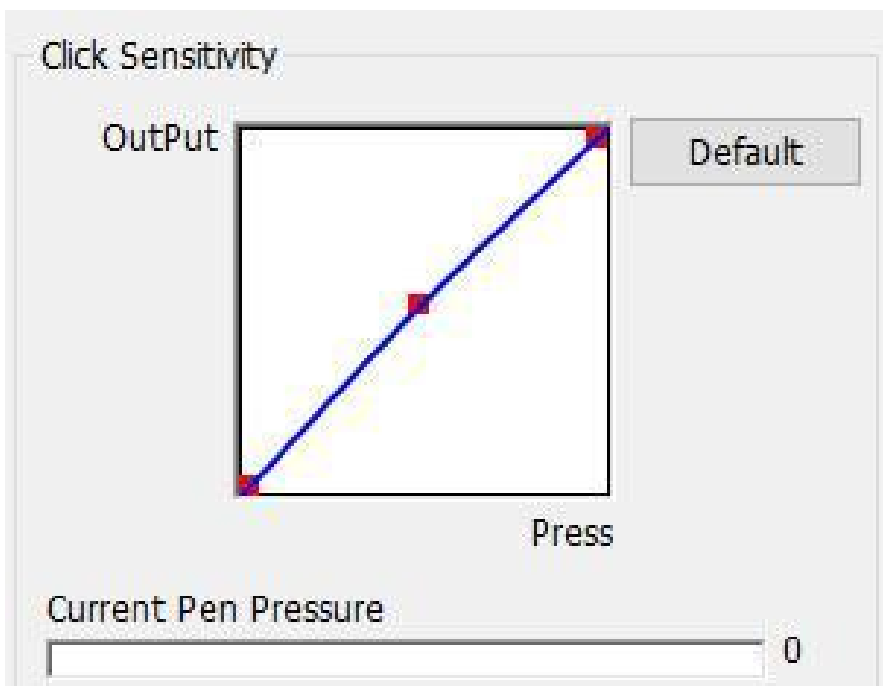
Artist 12 Pro, 13.3 Pro и 15.6 Pro – это мониторы-планшеты (интерактивные дисплеи), поэтому, установите его в Полный режим (пера), чтобы избежать проблемы смещения стилуса и курсора.



Рис. 4.4. Режим мыши

1.4. Текущий экран

Artist 12 Pro, 13.3 Pro и 15.6 Pro могут быть настроены для использования с одним или двумя мониторами. Обычно, это устанавливается как на «Монитор 1» или «Монитор 2».



Рис. 4-5. Действующий экран

1.5. Windows Ink

Эта возможность может быть включена и выключена. Включение этого режима позволит активировать поддержку Windows Ink и приложений, которые работают с использованием Windows Ink.

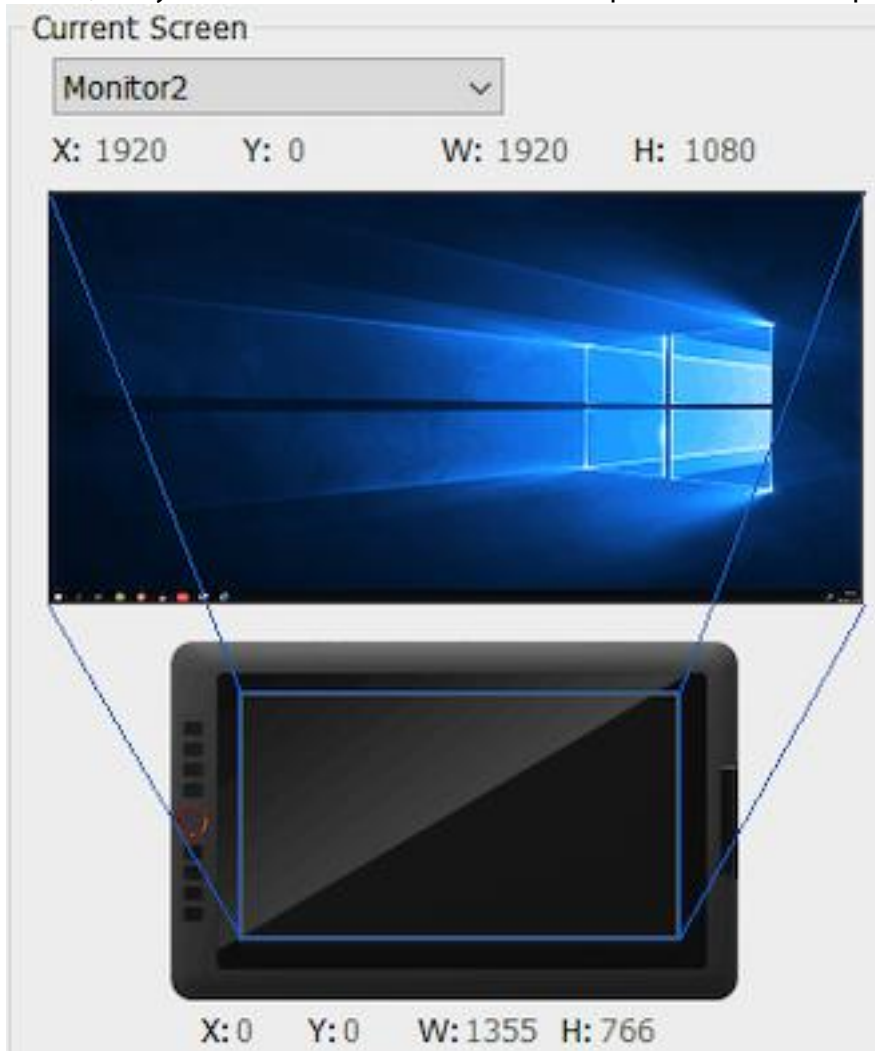

Рис. 4.6. Windows Ink

1.6. Импорт и экспорт профилей



Рис. 4.7. Импорт и экспорт профилей

Вы можете использовать функцию Импорт и экспорт профиля для сохранения/загрузки настроек ваших кнопок пера и настройки сочетаний клавиш быстрого доступа.

Примечание:

Когда вы закончите настройку кнопок пера и клавиш быстрого доступа, нажмите кнопку ОК, чтобы сохранить и выйти из меню настроек интерактивного дисплея. Снова откройте настройки интерактивного дисплея и нажмите Экспорт конфигурации.

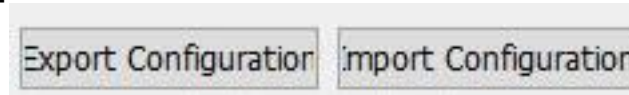

Рис. 4.8. Профиль экспорта



Рис. 4.9. Профиль импорта

1.7. Калибровка

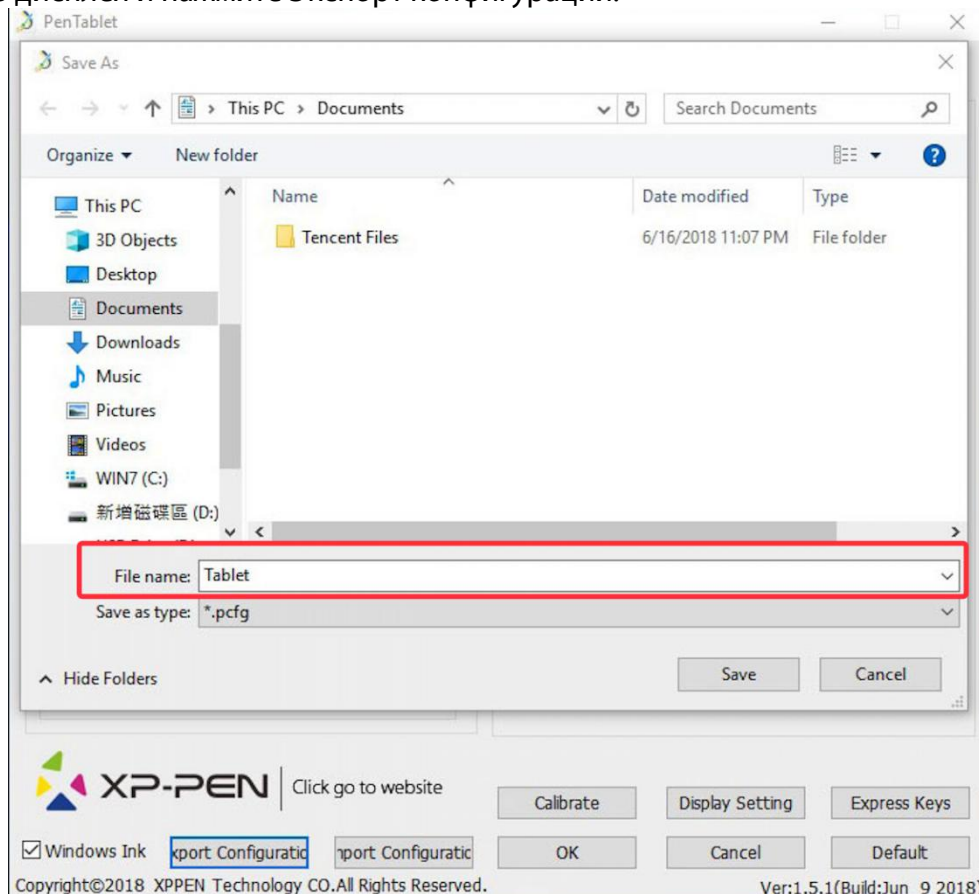
Вкладка Калибровка позволяет вам откалибровать ваш интерактивный дисплей.

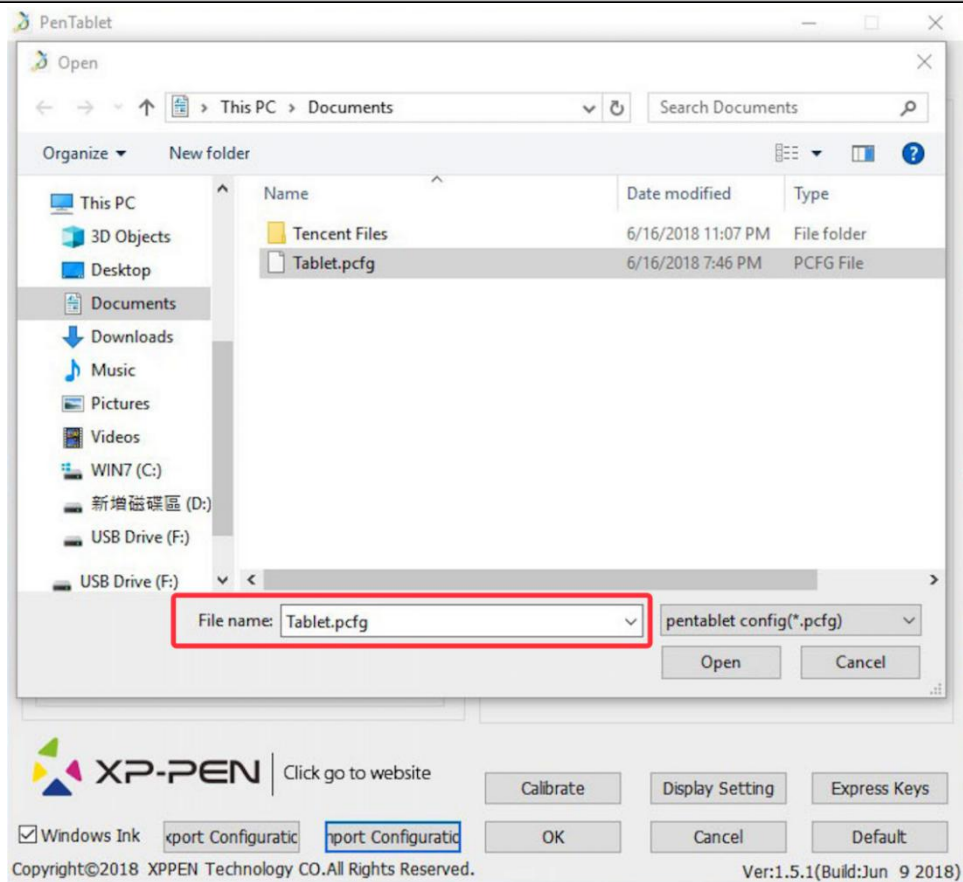

Рис. 4.10. Калибровка

1.8. Настройка экрана

- а. Цветовая температура: используйте для регулировки цветового баланса Artist 12 Pro, 13.3 Pro и 15.6 Pro.
- Б. Пользователь: используйте для регулировки уровней красного, зеленого и синего цветов на дисплее Artist 12 Pro, 13.3 Pro и 15.6 Pro. Также здесь можно отрегулировать яркость и контрастность.
- с. Повернуть: на этой вкладке вы можете повернуть дисплей Artist 12 Pro, 13.3 Pro и 15.6 Pro (для адаптации под левую руку используйте поворот на 1800).

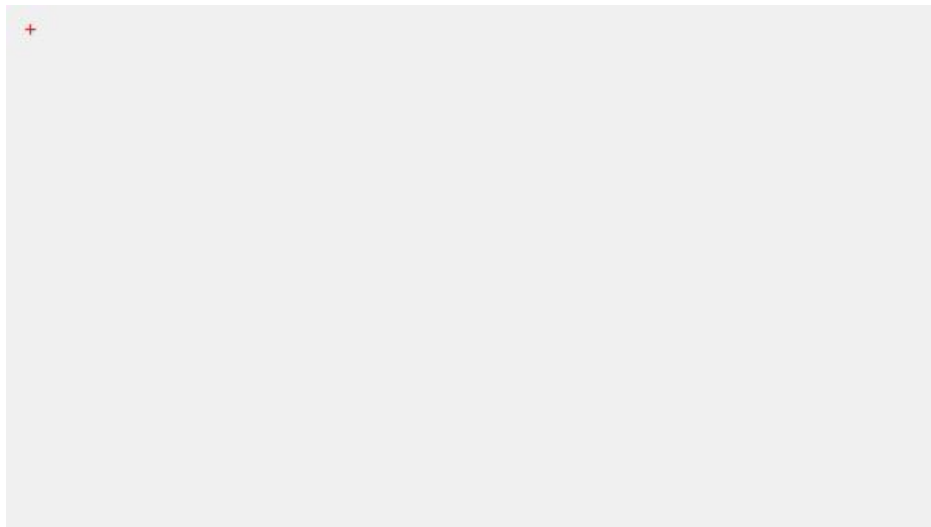

Рис. 4.11. Настройки дисплея

Примечания:

- а. Когда вы устанавливаете функцию поворота, вы также должны повернуть сам Artist 12 Pro, 13.3 Pro и 15.6 Pro.
- б. Сначала необходимо в настройках Windows установить отображение рабочего стола на мониторе Artist 12 Pro, 13.3 Pro и 15.6 Pro, после чего вы можете применить функцию вращения.

1.9. Настройка горячих клавиш (экспресс-клавиш)

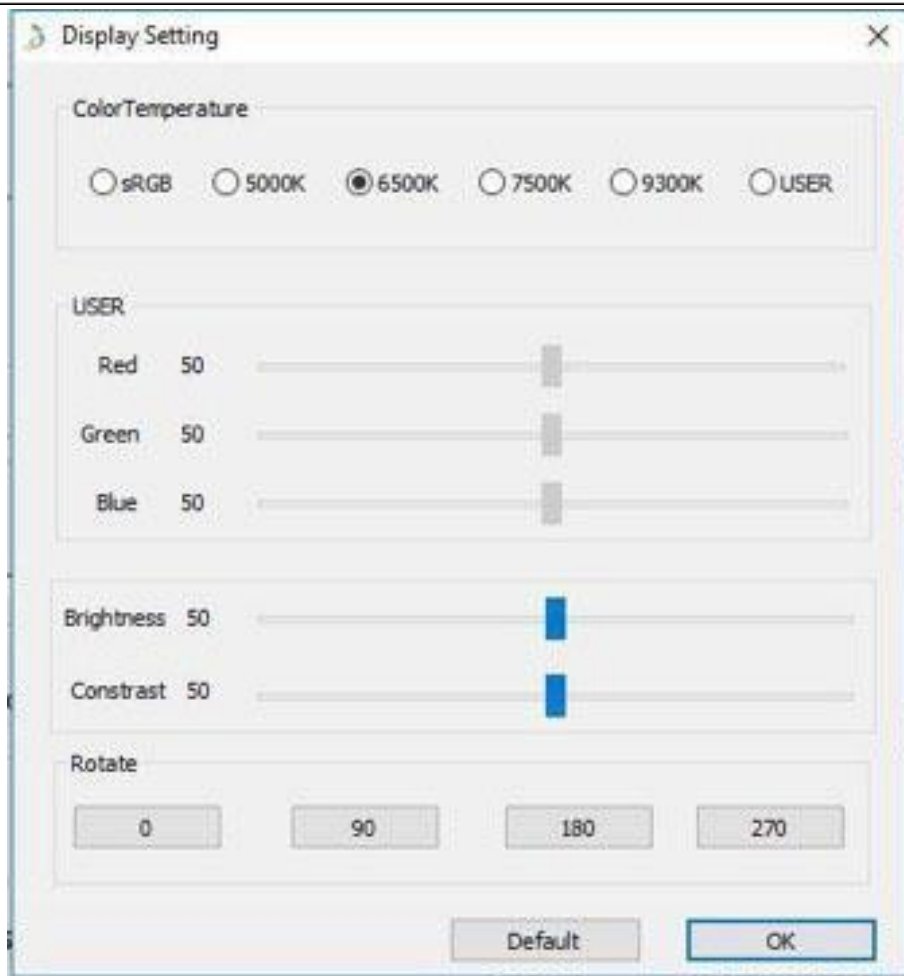
Примечание:

- а. Сочетания горячих клавиш Artist 12 Pro, 13.3 Pro и 15.6 Pro предназначены для работы с раскладкой клавиатуры американского английского языка. С другими языками экспресс-клавиши могут работать некорректно.
- б. По умолчанию экспресс-клавиши Artist 12 Pro, 13.3 Pro и 15.6 Pro настроены на стандартные сочетания клавиш Adobe Photoshop. Горячие клавиши могут быть настроены для эффективного функционирования и в другом программном обеспечении.
- с. Чтобы иметь возможность переключать функции колеса следует установить одну экспресс-клавишу как переключение функций колеса.



Рис. 4.12. Язык клавиатуры



Рис. 4.13. Клавиши

Вы можете перенастроить функции горячих клавиш Artist 12 Pro, 13.3 Pro и 15.6 Pro.

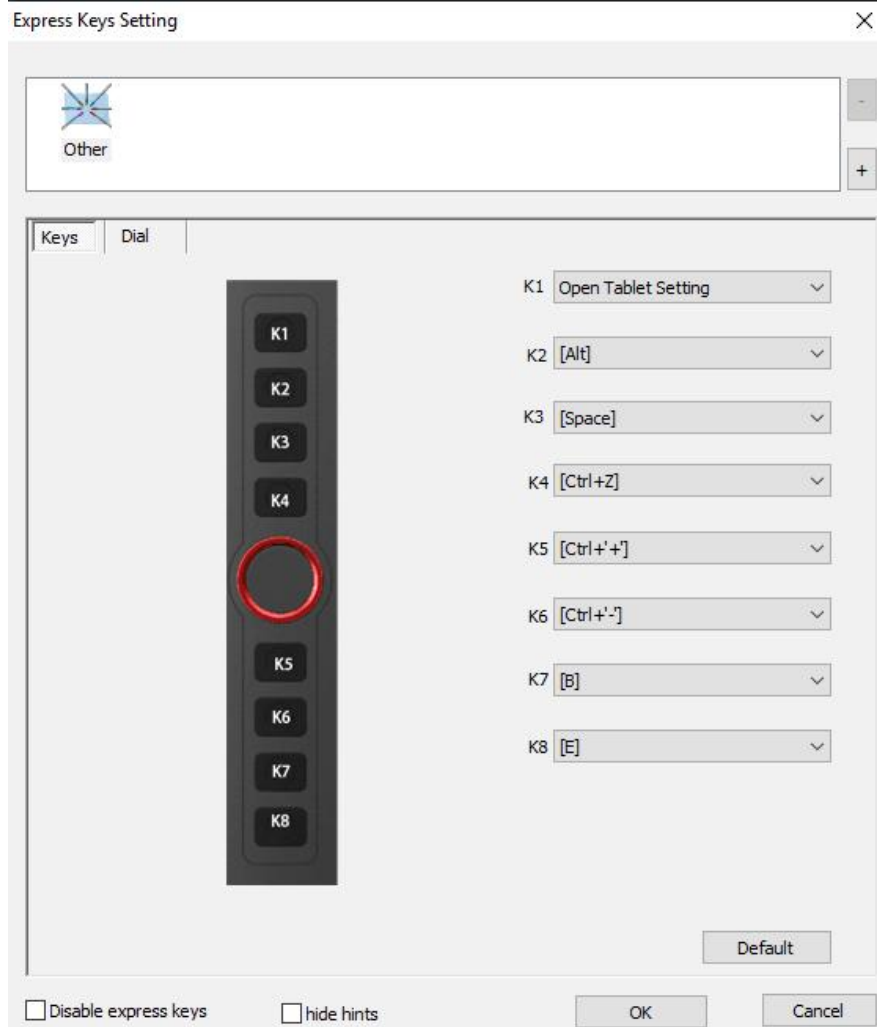

Рис. 4.14. Функции горячих клавиш

Примечание:

Режим поиска деталей позволяет рабочей области Artist 12 Pro, 13.3 Pro и 15.6 Pro сфокусироваться на области небольшого размера, чтобы выполнить детальное рисование и редактирование.

Вы можете установить разные комбинации клавиш для разных программ.

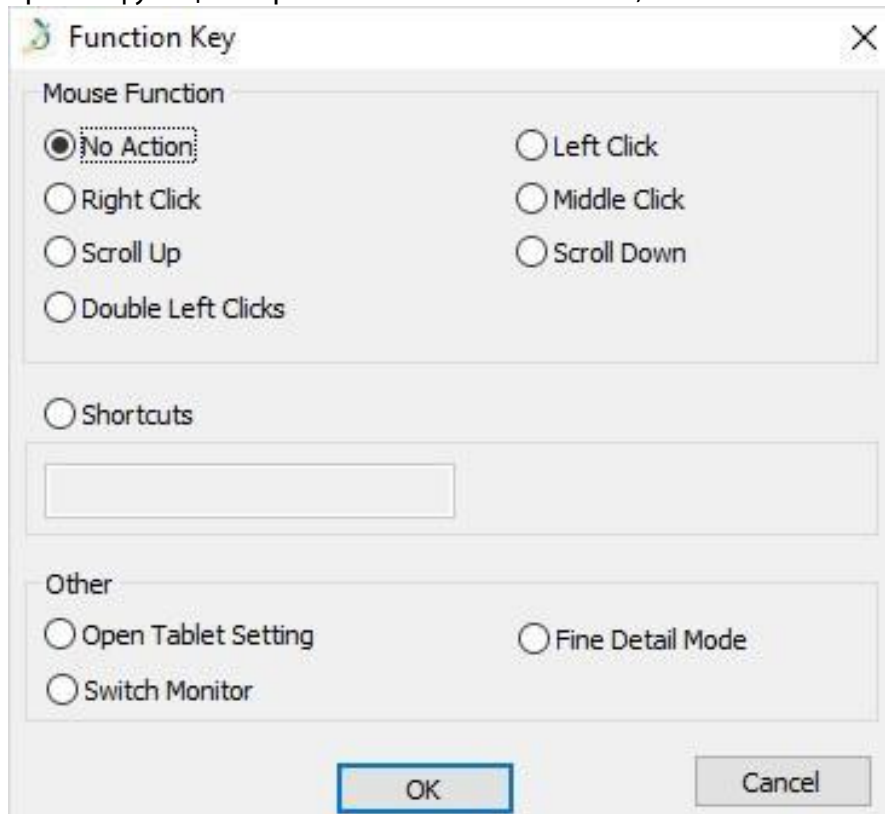
а. Нажмите кнопку «+», чтобы перейти на вкладку Выбор программы.



Рис. 4.15. Выбор программы

б. Выберите «По умолчанию» или «Обзор» для выбора программного обеспечения.

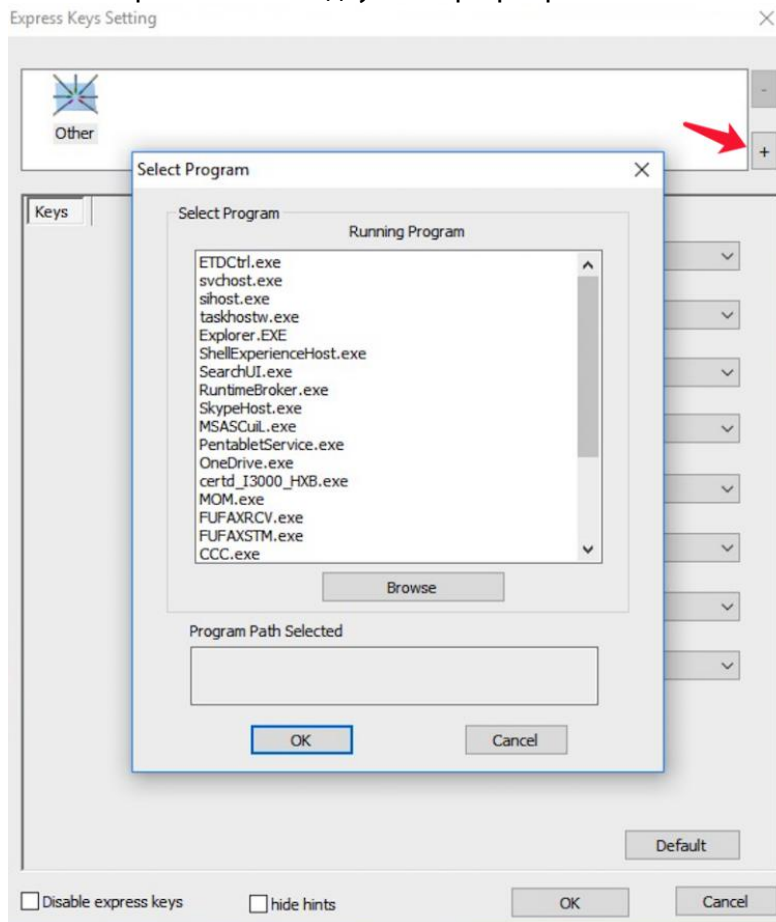

Рис. 4.16. Выбор программы

с. Вернитесь на вкладку настроек сочетания клавиш, нажмите значок планшета и настройте сочетания клавиш. Когда вы закончите, нажмите кнопку ОК и выйдите из меню настроек планшета.

Вы можете установить разный набор горячих клавиш для разных программ.

а. Сначала нажмите иконку программного обеспечения, затем перейдите на вкладку «Ролик».

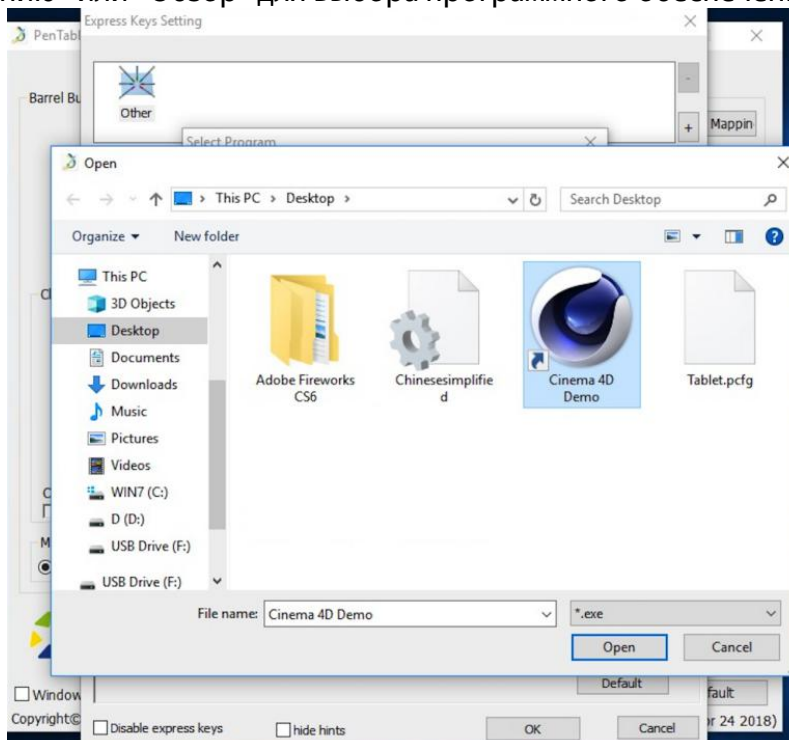

Рис. 4.17. Окно настройка колеса управления

б. Нажмите на каждую функцию кольца управления для ее установки.

с. На вкладке настроек вы можете настроить «KL» и «KR» для различных сочетаний клавиш, таких как Ctrl + и Ctrl-.

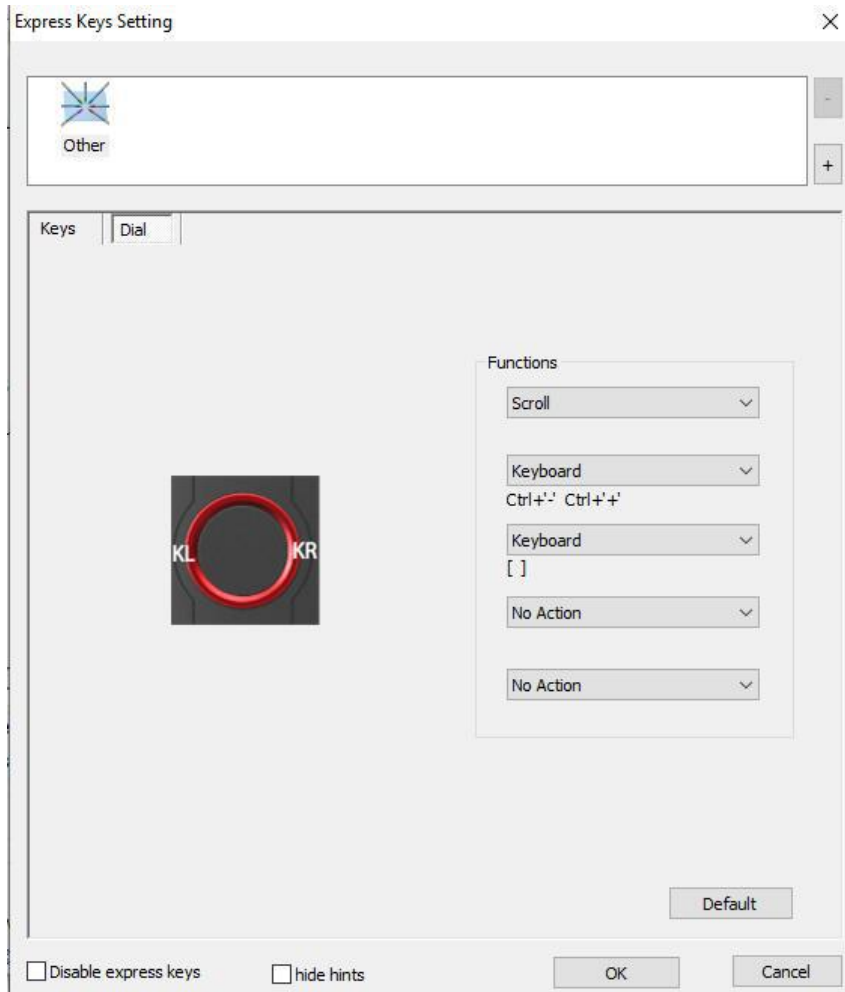

Рис. 4.18. Настройка колеса управления

1.10. По умолчанию

Вы можете нажать кнопку «По умолчанию», чтобы восстановить настройки по умолчанию.

1.11. Логотип XP-Pen

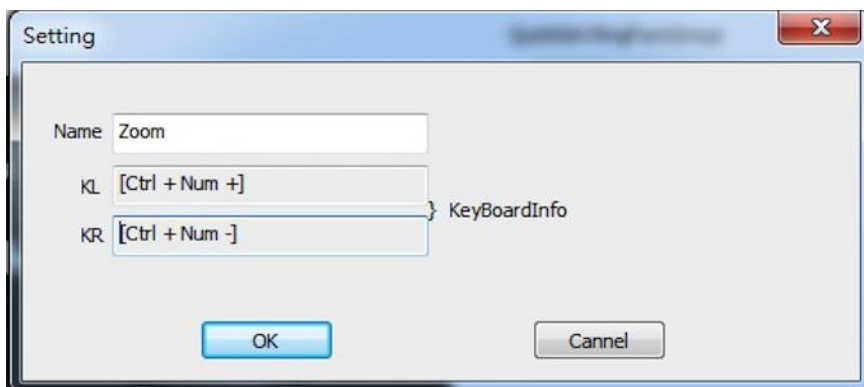
Нажмите на наш логотип, чтобы посетить сайт.



Рис. 4.19. Логотип XP-Pen

Mac

Чтобы открыть настройки драйвера Artist 12 Pro, 13.3 Pro и 15.6 Pro, откройте Поиск - Приложения - Настройки PenTablet.



Рис. 4.20. Настройки интерактивного дисплея

1.1. Перо



Рис. 4.21. Интрефейс пользователя драйвера для Mac

а.на этой вкладке вы можете настраивать функции кнопок пера, чувствительность к давлению и проверить уровень давление пера.

б.нажмите «Настройка кнопки по умолчанию», чтобы вернуться к заводским настройкам.

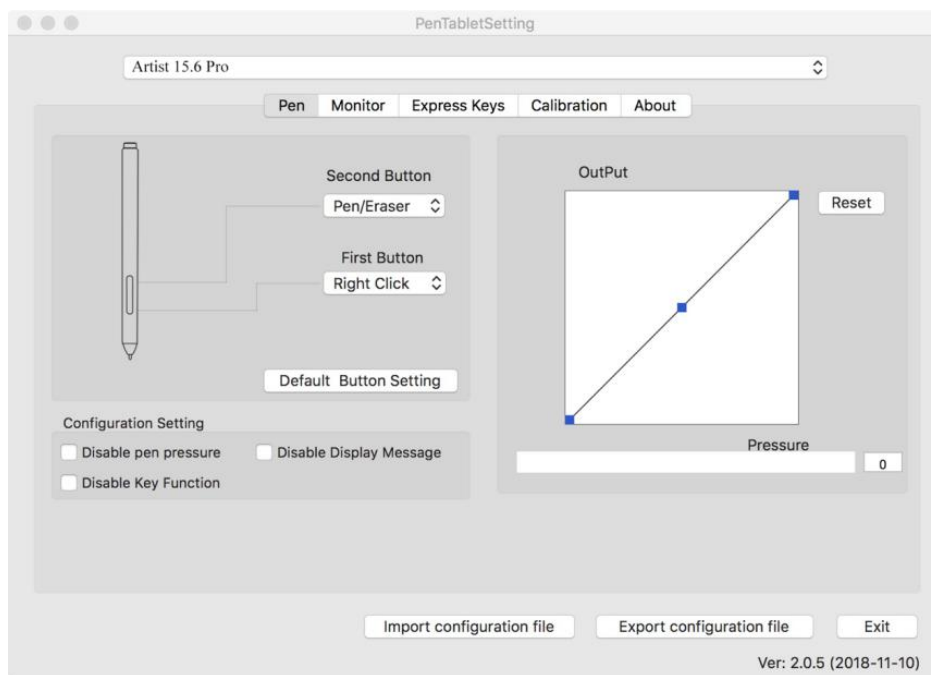

Рис. 4.22. Окно настройки пера

Примечания:

Перо: включение ластика

Чтобы переключаться между режимами пера и ластика в совместимом программном обеспечении для рисования необходимо нажать назначенную на соответствующую функцию кнопку на пере. При этом перо должно находиться в рабочей зоне Artist12 Pro, 13.3 Pro или 15.6 Pro (до 1 см от рабочей области интерактивного дисплея). Текущий режим будет кратковременно отображаться на вашем мониторе.

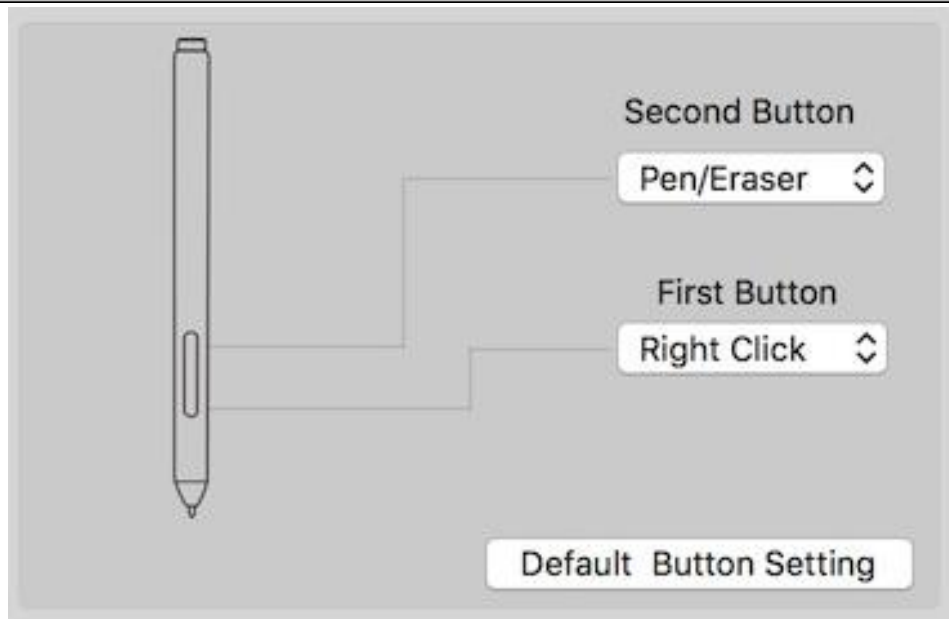
с.Отключить давление пера: если активирована функция «Отключить давление пера», функция силы нажатия пера отключена.

d.Отключить функцию клавиш: при активации все функции экспресс-клавиш будут отключены.

e.Отключить отображение сообщения: если вы активируете функцию и нажмете любую экспресс-клавишу, всплывающее сообщение не появится в нижней части экрана.



Рис. 4.23. Настройки конфигурации

Здесь вы можете настроить динамическую кривую давления пера и проверить работу пера.

В окне отображена кривая с текущим уровнем давления и может использоваться для проверки давления пера.



Рис. 4.24. Кривая уровня давления пера

г). Импорт и экспорт профилей: вы можете использовать функцию импорта и экспорта профилей, чтобы сохранить/ загрузить настройки кнопок пера и клавиш быстрого доступа.



Рис. 4.25. Импорт и экспорт профилей

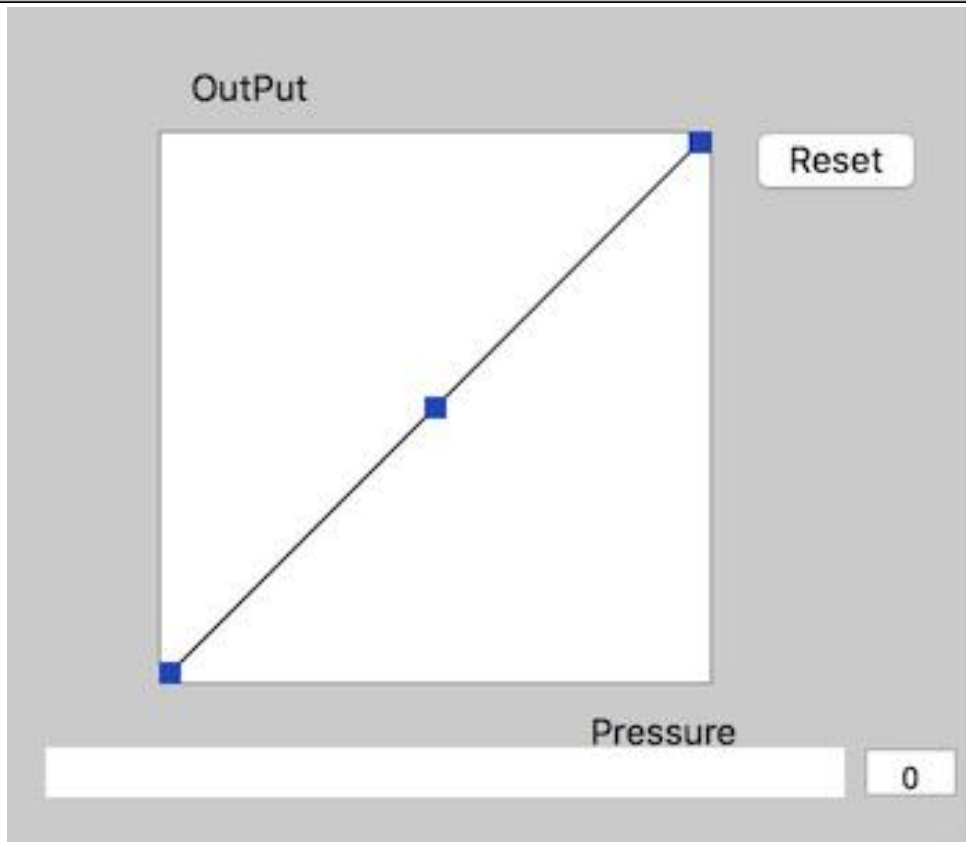

Рис. 4.26. Экспорт файла настроек.



Рис. 4.27. Импорт файла настроек.

1.2. Монитор

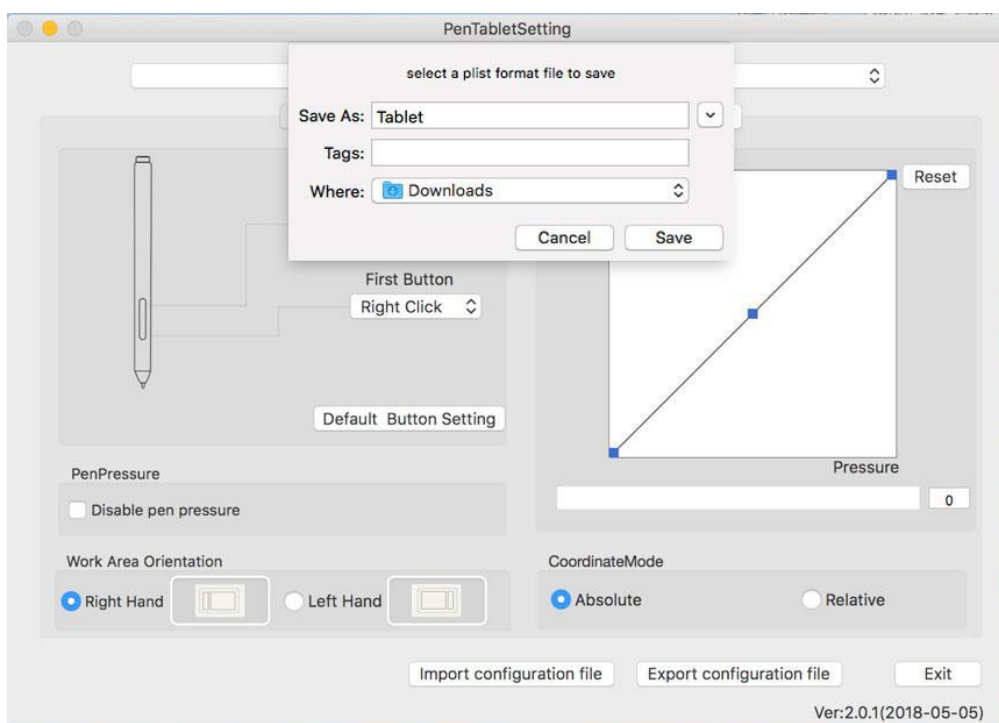
Вкладка «Монитор» позволяет настроить рабочую зону на использование основного монитора (монитор 1) или Artist 12 Pro, 13.3 Pro и 15.6 Pro (монитор 2).

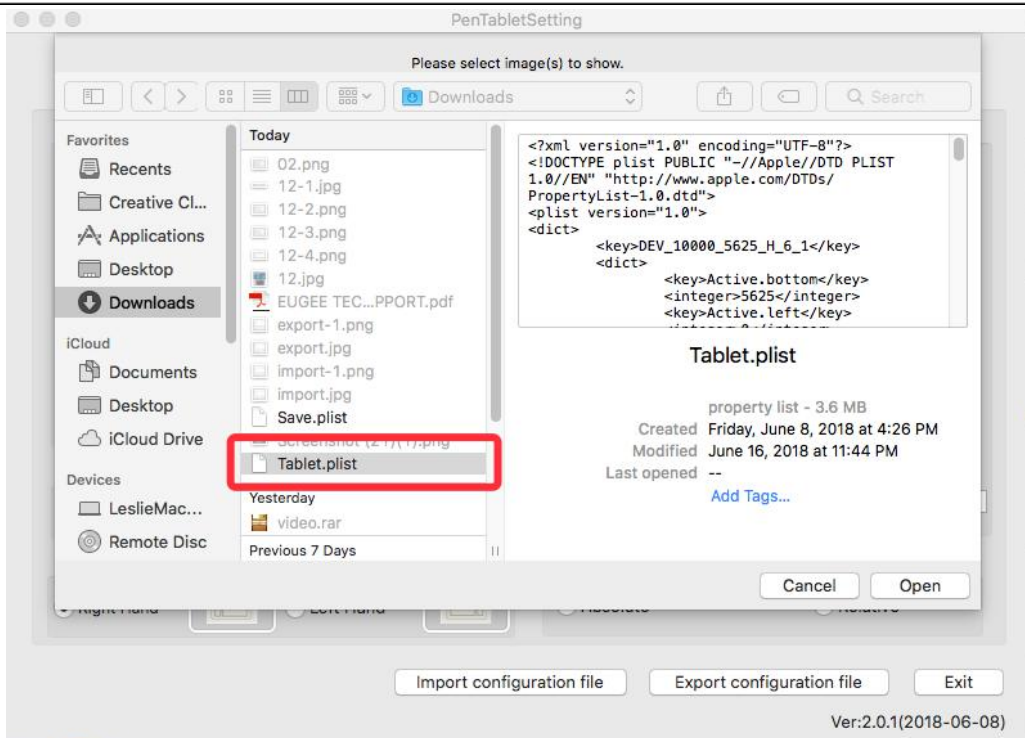

Рис. 4.28. Монитор

1.3. Горячие клавиши (экспресс-клавиши)

Примечания:

- а. Сочетания клавиш Artist 12 Pro, 13.3 Pro и 15.6 Pro предназначены для работы с раскладкой клавиатуры американского английского языка. Клавиши могут работать некорректно с раскладками клавиатуры на других языках.

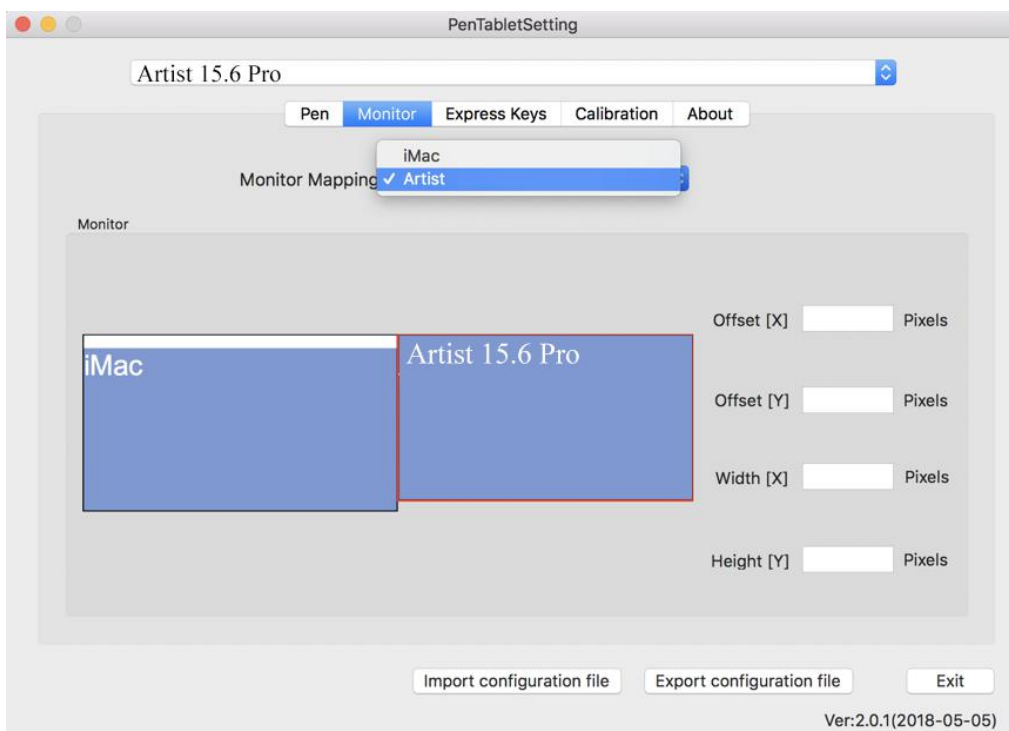
- б. По умолчанию клавиши Artist 12 Pro, 13.3 Pro и 15.6 Pro настроены на стандартные сочетания горячих клавиш Adobe Photoshop. Клавиши могут быть настроены и под использования горячих кнопок других программа.
- в. Следует установить одну экспресс-клавишу на переключение функций колеса, чтобы иметь возможность переключать функции колеса



Рис. 4.29. Настройка горячих клавиш

На вкладке Экспресс-клавиш вы можете выбрать нужные функции для сочетаний клавиш Artist 12 Pro, 13.3 Pro и 15.6 Pro. Используйте опцию «Reset Customer Defined» для программирования пользовательских горячих клавиш.

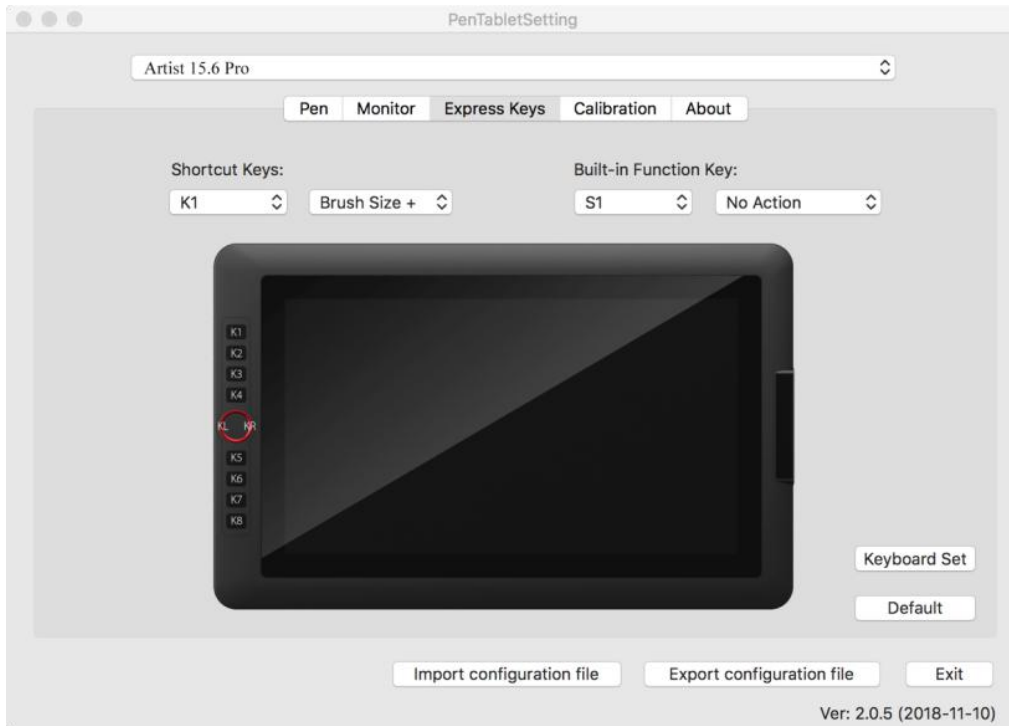

Рис. 4.30. Активные настройки

Вы можете установить различные комбинации клавиш для разных программ.

- а. Нажмите кнопку «+», чтобы перейти на вкладку «Выбор программы».

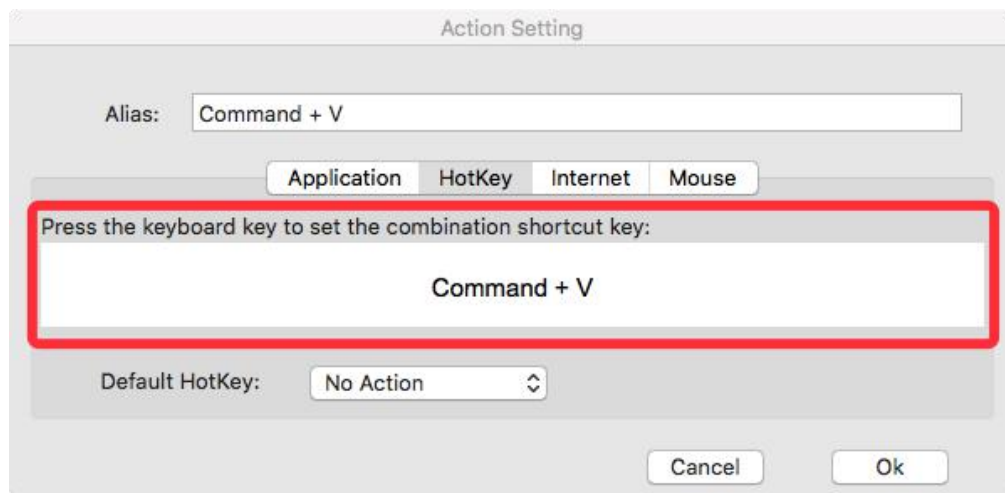

Рис. 4.31. Выбор программы

б. Сделайте выбор программного обеспечения.

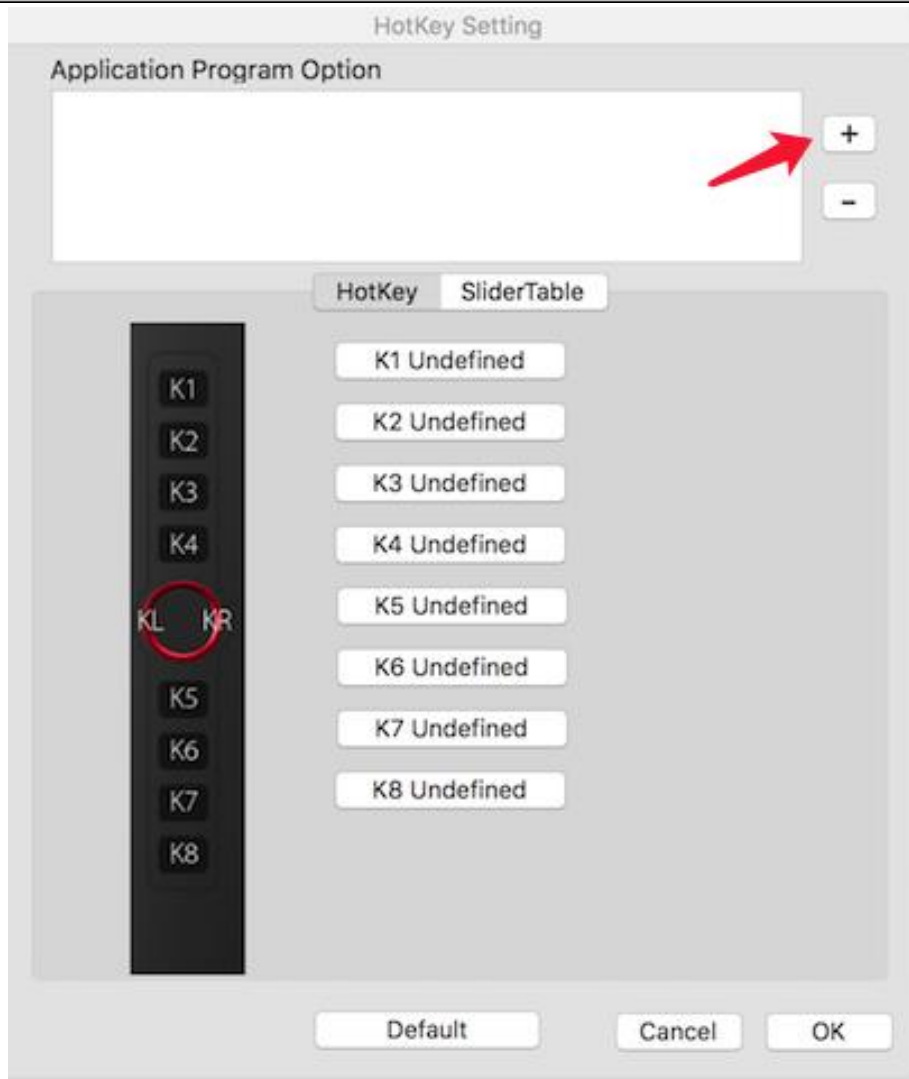

Рис. 4-32. Выбор программы

в. Вернитесь на вкладку настроек сочетания клавиш, нажмите значок интерактивного дисплея, затем настройте сочетания клавиш. Когда закончите, нажмите кнопку ОК и выйдите из меню настроек.



Рис. 4.33. Горячие клавиши

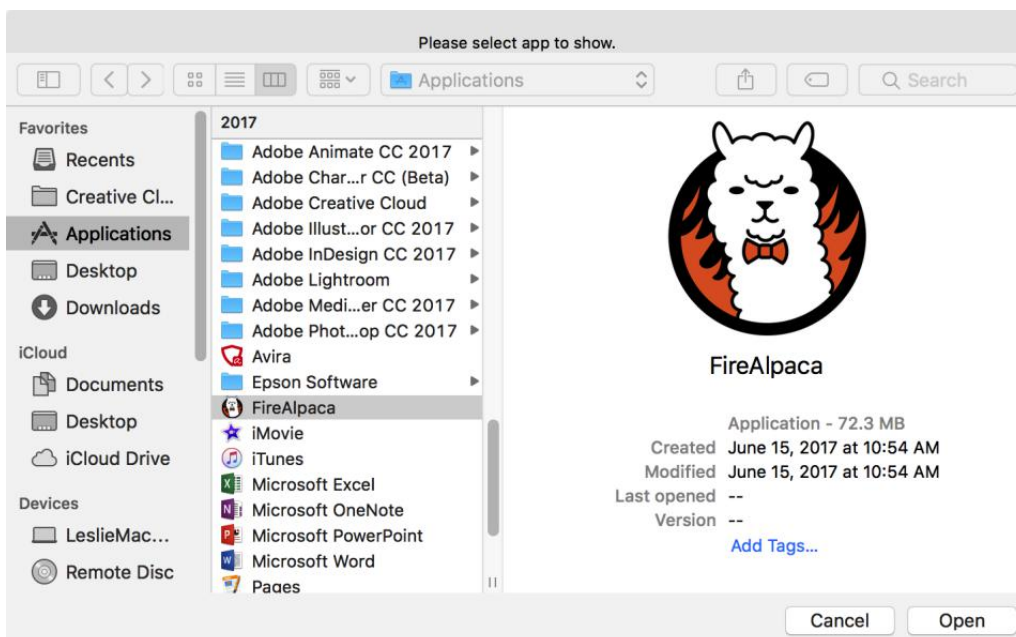

Рис. 4.34. Настройка действий

Настройка колеса прокрутки под разные программы.

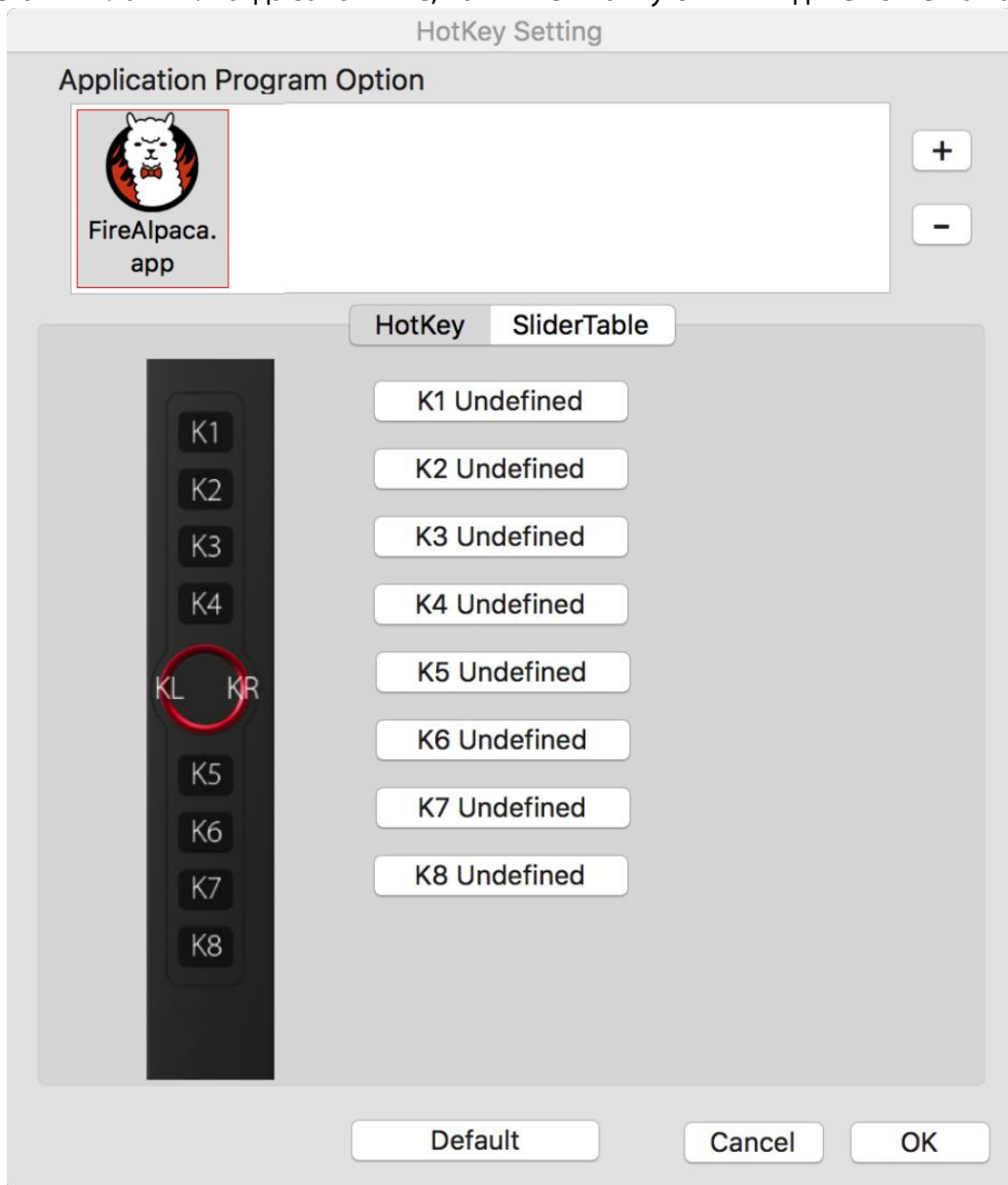
Сначала нажмите значок программного обеспечения вашего интерактивного дисплея, а затем перейдите на вкладку «Настройки колеса прокрутки».

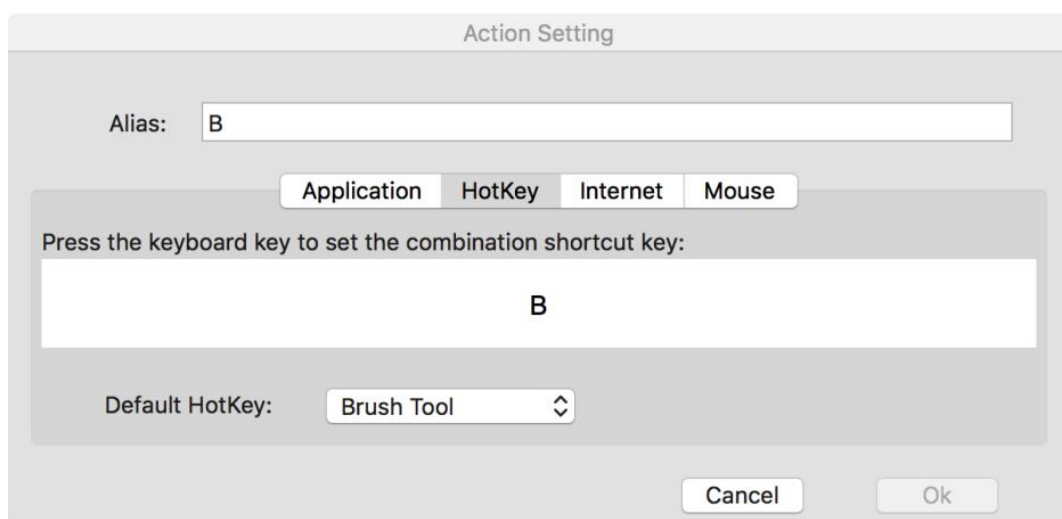

Рис. 4.35. Регулятор колеса прокрутки

- б. Нажмите на каждую функцию кольца для ее установки.
- в. На вкладке настроек вы можете выбрать «Левая Горячая кнопка» и «Правая горячая кнопка» для различных сочетаний клавиш, таких как Ctrl + и Ctrl-.

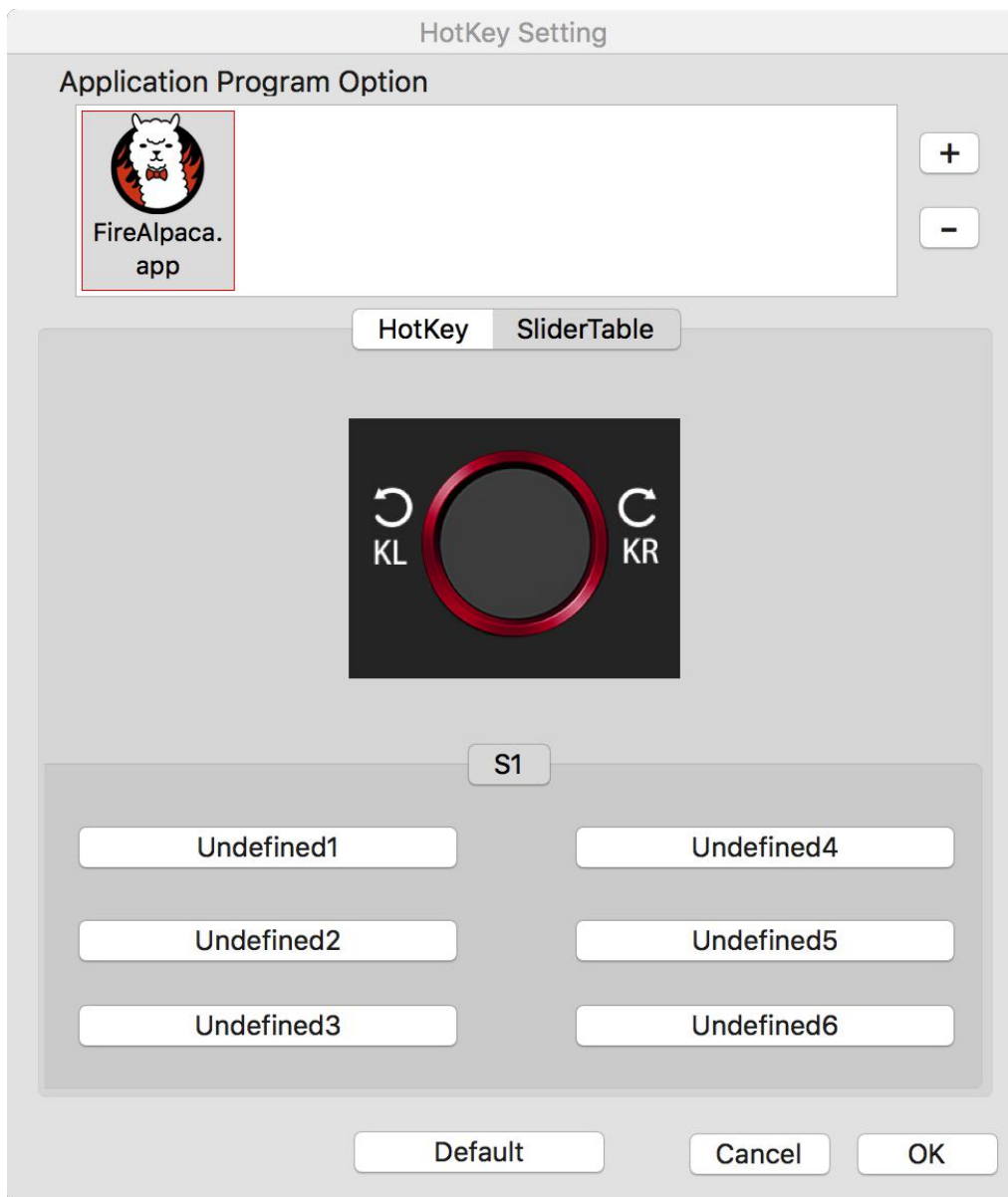

Рис. 4.36. Настройки регулятора

1.4. Калибровка

Вкладка Калибровка позволяет калибровать ваш интерактивный дисплей и поворачивать его. Для калибровки нажмите «Калибровка» и следуйте инструкциям на экране. Повернуть: на этой вкладке вы можете повернуть дисплей Artist 12 Pro, 13.3 Pro и 15.6 Pro. Данная функция используется в том числе для настройки под правую и левую руку.

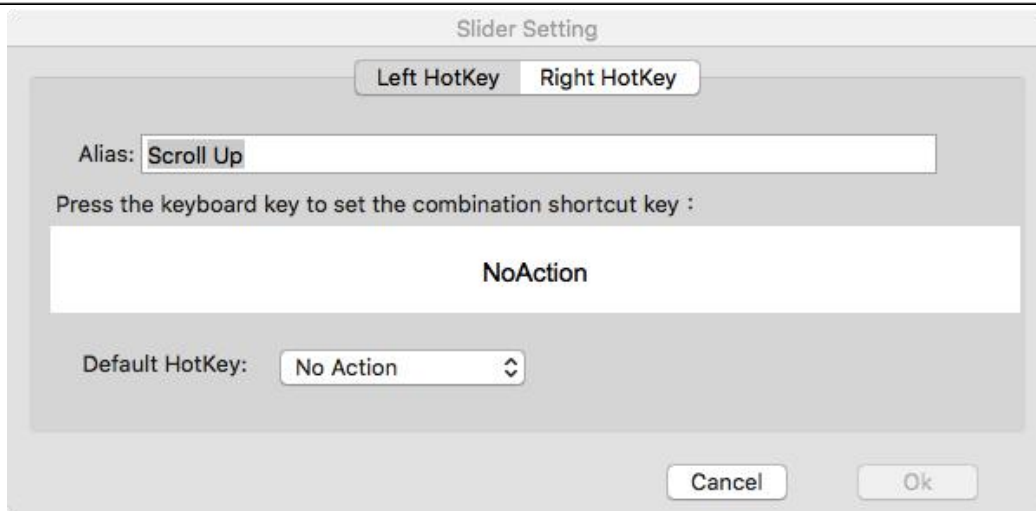

Рис. 4.37. Калибровка

1.5. Информация о драйвере («О»)

На этой вкладке отображается текущая версия программного обеспечения вашего драйвера.



Рис. 4.38. Вкладка «О драйвере»

{ V. Удаление драйвера }

Windows

В меню Пуск откройте [Настройки] → [Приложения]. Найдите «Pentablet» и нажмите «Удалить». Следуйте инструкциям на экране.

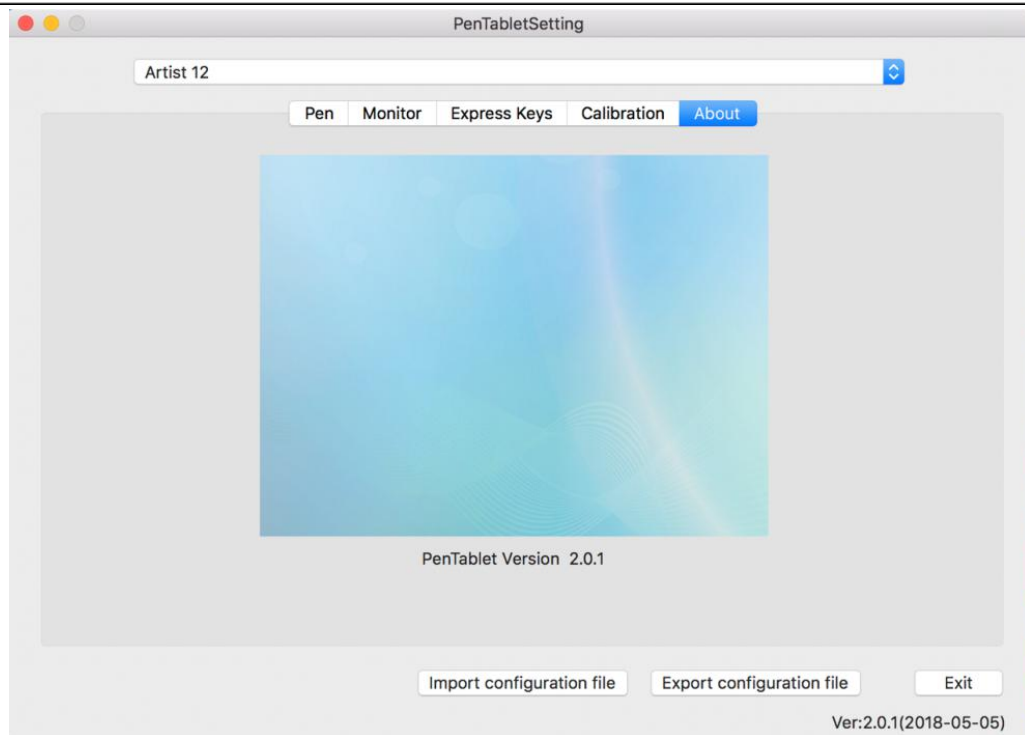
Mac

Откройте [Finder] → [Приложения] → [Pen Tablet], затем нажмите «Удалить Pen Tablet» и следуйте инструкциям на экране.



Рис. 5.1. Удаление драйвера на Mac

ПРИМЕЧАНИЕ:

При попытке переустановить драйвер Artist 12 Pro, 13.3 Pro и 15.6 Pro обязательно перезагрузите компьютер после завершения удаления.

{ VI. Часто задаваемые вопросы }

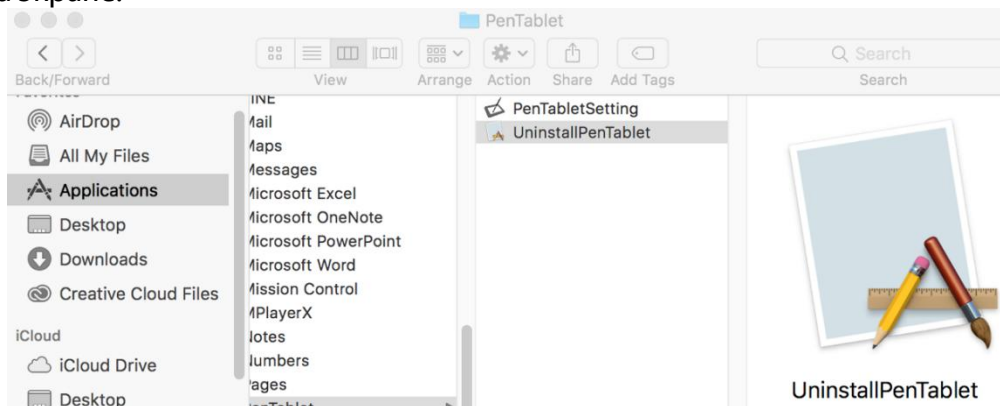
1. Где я могу скачать последнюю версию драйвера Artist 12 Pro, 13.3 Pro & 15.6 Pro?

Последние версии драйверов можно загрузить с наших сайтов (www.xp-pen.com и www.xp-pen.com).

2. Я не могу использовать стилус для управления курсором.

- а. Включите Artist 12 Pro, 13.3 Pro и 15.6 Pro и убедитесь, что он работает (на интерактивном дисплее есть изображение).
- б. Переустановите драйвер и найдите иконку драйвера () на панели задач.
- в. Откройте его и проверьте работу силы нажатия пера
- г. Если вы не можете проверить давление пера, удалите драйвер и перезагрузите компьютер. Убедитесь, что ваша учетная запись компьютера имеет права администратора.
- д. Artist 12 Pro, 13.3 Pro и 15.6 Pro поддерживают функцию «plug&play», перед тем как переустановить драйвер, проверьте работоспособность пера. Если у вас есть права администратора, отключите антивирус, а затем перейдите на сайт XP-Pen, чтобы загрузить последнюю версию драйвера.
- е. По завершении загрузки распакуйте и извлеките содержимое папки, чтобы запустить установочный файл .exe или .pkg.
- ж. Снова откройте настройку интерактивного дисплея и убедитесь, что для управления этим действием работает перо.

3. Как узнать, что драйвер Artist 12 Pro, 13.3 Pro и 15.6 Pro успешно установлен?

После установки драйвера значок драйвера Artist 12 Pro, 13.3 Pro и 15.6 Pro должен появиться в системном трее в правом нижнем углу экрана (ОС Windows) и на рабочем столе. Перо будет управлять курсором, а чувствительность к нажатию будет отображаться в драйвере устройства.

4. Почему я не могу использовать функцию чувствительности к давлению пера в графических редакторах?

- а. Убедитесь, что программное обеспечение для рисования может поддерживать функцию чувствительности к давлению пера.
- б. Убедитесь, что у вас установлена последняя версия драйвера.
- в. Откройте настройки планшета и убедитесь, что вы можете проверить давление пера в нем.
- г. Включите функцию «Windows Ink», затем нажмите кнопку ОК для выхода. Снова откройте программное обеспечение для рисования и проверьте чувствительность к давлению пера.
- д. Обратите внимание, что наши интерактивные дисплеи не поставляются в комплектации с графическими редакторами.

Если у вас есть какие-либо вопросы, пожалуйста, свяжитесь с нами:

Сайт: www.xp-pen.ru

Электронная почта: support_ru@xp-pen.com