

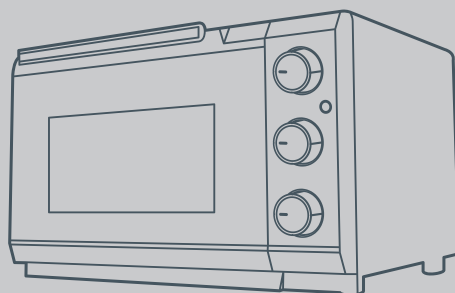

**KIT
FORT**



Духовка
КТ-1 708

Руководство
по эксплуатации

Если у вас возникнут трудности с использованием нашей техники, перед обращением в магазин просим позвонить на горячую линию Kitfort:

8-812-339-22-15

8-499-400-23-34

(пн-пт с 9:30 до 17:30 по московскому времени)

info@kitfort.ru

Мы расскажем про особенности работы прибора и проконсультируем по любым другим вопросам

Содержание

Общие сведения.....	4
Комплектация	4
Устройство духовки.....	5
Подготовка к работе и использование.....	9
Чистка и обслуживание духовки.....	10
Уход и хранение.....	10
Устранение неполадок	11
Технические характеристики	12
Меры предосторожности.....	12



KIT FORT Духовка
КТ-1708

Общие сведения

Духовка КТ-1708 оснащена двумя нагревателями (нижним и верхним) и позволяет включать их в любой из трех комбинаций: с нагревом сверху, снизу, одновременно сверху и снизу. Есть режим гриля и нагрев с конвекцией.

В духовке можно приготовить мясо, курицу-гриль, тосты, пиццу, запечь или потушить овощи и рыбу, испечь хлеб, пирог, торт и другие изделия из теста. Вращающийся вертел позволяет приготовить 2 кг пищи.

Процесс приготовления осуществляется при помощи надежной и простой механической системы управления с вращающимися ручками. В вашем распоряжении есть термостат до 230 °С, таймер на 120 минут со звуковым сигналом и переключатель режимов работы, дающий возможность выбрать один из пяти режимов приготовления.

Дверца духовки откидная — открывается «на себя» как в обычной духовке. Имеется встроенная подсветка, так что во время готовки вы можете наблюдать за процессом через прозрачное стекло в дверце.

В комплекте есть все необходимое для готовки: противень, решетка, вертел и ручки-держатели для них.

Корпус духовки выполнен из стали, а ручки управления — из пластика с покрытием. Эти материалы долговечны, а их поверхности легко мыть. Дверца выполнена из закаленного стекла, а ручка дверцы — из теплоизоляционного материала, поэтому она не нагревается в процессе работы.

Комплектация

1. Духовка — 1 шт.
2. Решетка — 1 шт.
3. Противень — 1 шт.
4. Ручка для противня и решетки — 1 шт.
5. Вертел с двумя шпажками — 1 шт.
6. Ручка для вертела — 1 шт.
7. Руководство по эксплуатации — 1 шт.
8. Гарантийный талон — 1 шт.
9. Коллекционный магнит — 1 шт.*

*опционально

Устройство духовки

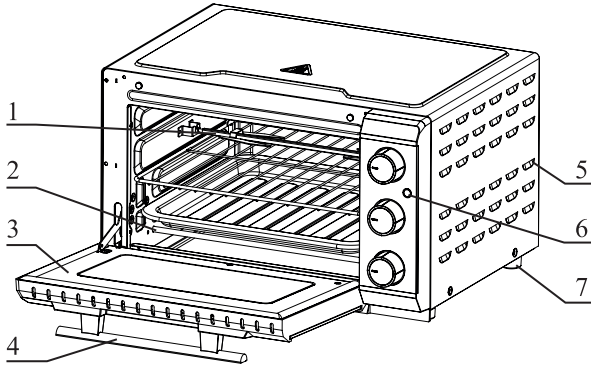

1. Вертел
2. Нагреватель
3. Дверца
4. Ручка дверцы
5. Вентиляционные отверстия
6. Индикатор
7. Ножки

Принадлежности

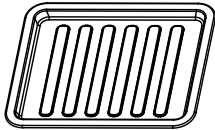

Противень предназначен для выпечки, жарки, запекания, приготовления тостов и гренек. Чтобы затруднить прилипание пищи смажьте противень жиром, либо маслом, или посыпьте мукой.

Решетка используется для жарки, приготовления мяса, тостов, гренек и т.д. На нее можно поставить сковороду, горшочек, форму для выпечки. Также можно положить продукты непосредственно на решетку, например, мясо-гриль, завернутые в фольгу овощи, кусочки хлеба и т.д. В этом случае под решетку необходимо подставить противень, на который будет стекать вытопившийся жир, сок, либо падать крошки.

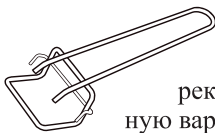
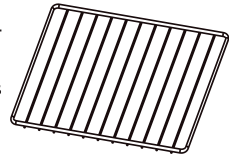

С помощью **ручки для решетки и противня** вы можете безопасно вытащить или установить горячие противень или решетку. Если вес приготовляемой пищи достаточно большой, рекомендуется дополнительно придерживать их рукой через кухонную vareжку или прихватку. Не следует использовать открытую дверцу, как подставку для противня, т.к. противень может с нее соскользнуть.

Поддон предназначен для защиты дна камеры духовки от стекающего жира, либо упавших с решетки или вертела кусков пищи. Поддон можно вынуть и почистить. Поддон устанавливается в самый низ, на дно камеры духовки. Всегда устанавливайте поддон перед началом работы!

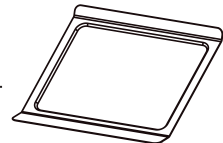



KIT FORT Духовка
КТ-1708

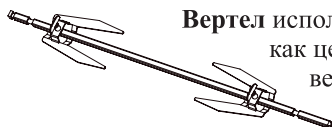

Вертел используется для выпечки больших кусков пищи, таких как целая курица, утка и т.д. Подробно об использовании вертела см. ниже.

С помощью **ручки для вертела** вы можете безопасно вытащить горячий вертел с насаженной на него приготовленной курицей или другой пищей.

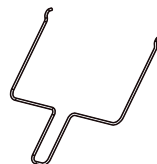

Панель управления

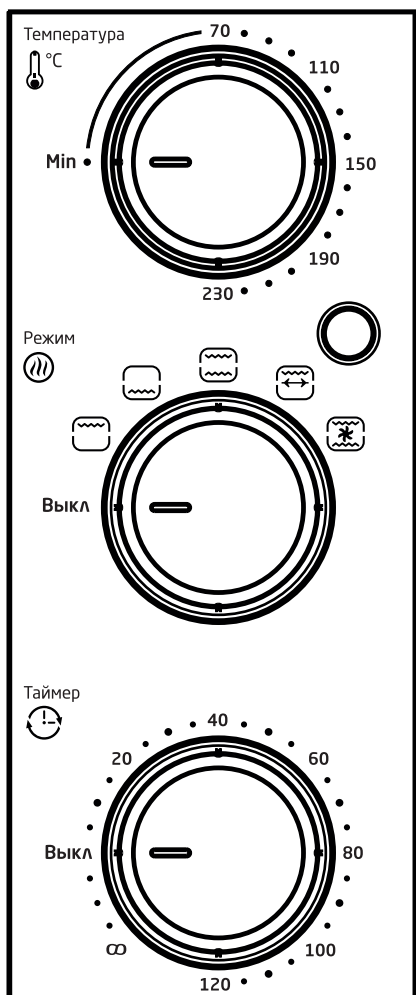

Термостат

Поверните по часовой стрелке для установки температуры.

Индикатор горит во время работы.

Переключатель режимов работы

Включение различных режимов нагрева.

Таймер

Поверните по часовой стрелке для включения духовки и установки времени приготовления.

Поверните против часовой стрелки, чтобы включить духовку без установки таймера.

Органы управления

Термостат. Ручкой термостата выбирается температура приготовления. В диапазоне от Min до 70 °С точность установки температуры меньше, чем в остальном диапазоне. Если вы установили температуру меньше 70 °С, но нагрев не включился, установите чуть большую температуру.

Режим. Ручкой выбора режима устанавливаются режимы приготовления.

Выкл. Все нагреватели выключены. Режим можно использовать для включения подсветки.

 Верхний нагрев. В этом режиме включается верхний нагреватель. Используйте этот режим для жарки, приготовления тостов, пиццы, изделий из теста.

 Нижний нагрев. В этом режиме работает нижний нагреватель. Используйте режим для выпечки пирожных, пирожков, печенья, жарки мяса, запекания овощей, куриных крылышек или ножек.

 Выпечка. В данном режиме включаются оба нагревателя.

 Гриль. В этом режиме включается верхний нагреватель и вращается вертел. Используйте этот режим для приготовления курицы-гриль.

 Конвекция. В данном режиме включаются оба нагревателя и вентилятор, перемешивающий воздух в духовке. Благодаря конвекции, пища готовится на 10–20 % быстрее, чем в режиме без конвекции. Этот режим подходит для приготовления и выпечки хлеба, кексов, вафель, пиццы, сушки грибов и овощей.

Таймер. Ручкой таймера включается нагрев и устанавливается таймер времени приготовления.

Поверните ручку против часовой стрелки в положение «∞», чтобы включить духовку без установки таймера. В этом случае духовка не отключится автоматически, для ее выключения потребуется повернуть ручку таймера в положение «Выкл».

Для включения духовки и установки таймера времени приготовления поверните ручку по часовой стрелке. По истечении установленного времени прозвучит звонок, и духовка выключится. Механический таймер требует предварительного завода при установке, поэтому вначале установите немного большее значение (на 10–15 минут), а затем поверните ручку назад и установите требуемое время. Это особенно актуально при установке времени менее 10 минут, так как без предварительного завода таймера духовка может не включиться.

Для выключения духовки поверните ручку таймера в положение «Выкл».

Использование вертела

Воткните вертел в пищу, а по бокам установите шпажки, ориентируя их остриями друг к другу (см. рисунок). Острия шпажек вонзите в пищу, после чего затяните винты, чтобы зафиксировать шпажки на вертеле. Шпажки не дают пище прокручиваться на вертеле.



KIT FORT Духовка
КТ-1708

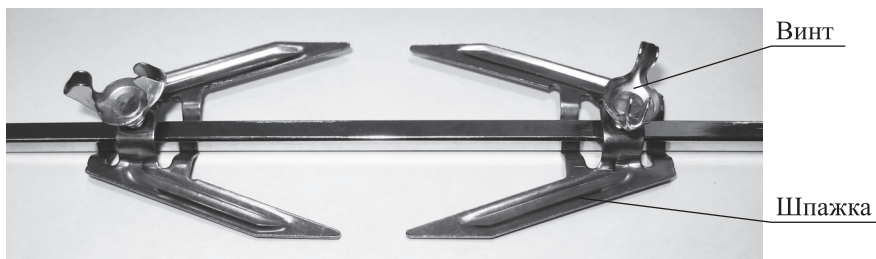

Установите вертел в духовку. Сначала заведите правый конец вертела в отверстие в духовке, затем опустите левый конец в прорезь в кронштейне, при этом в кронштейн должна попасть узенькая канавка, а не широкая (см. рисунок).

Канавка для крепления вертела

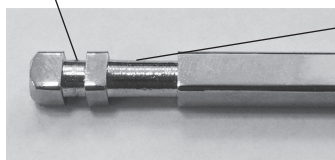

Левый конец вертела

Канавки под ручку

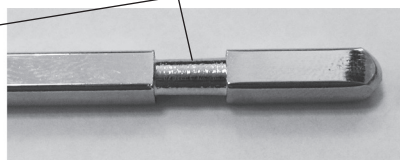

Правый конец вертела

Для снятия вертела используйте ручку для снятия вертела. Ручку заведите под вертел в широкие канавки слева и справа. Держите ручку двумя руками или придерживайте второй рукой вертел за край, чтобы не выронить его.



При приготовлении курицы-гриль подбирайте ее размер и насаживайте на вертел так, чтобы при вращении она не задевала за противень, который рекомендуется установить внизу для сбора стекающего жира. Если все же диаметр курицы оказался слишком велик, так что противень установить невозможно, используйте вместо него термостойкие поддон или тарелку подходящего размера, которые можно поставить прямо на нижний нагреватель или на дно духовки. В режиме гриля нижний нагреватель не нагревается.

Вертел предназначен для приготовления пищи весом не более 2 кг.



Использование ручки для решетки и противня

Держите ручку под небольшим наклоном, заведите зажим ручки на край решетки или противня, затем немного опустите ручку вниз, чтобы закрепить ее. Для отсоединения ручки наклоните ее немного вверх, чтобы зажим вышел из зацепления, затем потяните ее на себя.

Хватайтесь ручкой посередине края противня и решетки, в противном случае дальний конец может перевесить, когда вы будете держать нагруженные противень или решетку на весу. С той же целью избежать опрокидывания мы рекомендуем

придерживать второй рукой противень или решетку через кухонную прихватку или варежку.

Подготовка к работе и использование

Расположите духовку на ровной горизонтальной поверхности. Вокруг духовки должно быть свободное место не менее 10 см с каждой из сторон и не менее 30 см сверху для обеспечения циркуляции воздуха. Корпус духовки во время работы нагревается, поэтому ничего не ставьте на нее сверху.

Перед первым включением

Снимите с духовки все наклейки и стикеры, кроме наклейки с маркировкой и серийным номером. Вымойте все принадлежности и высушите их. Протрите духовку влажной тряпкой снаружи и изнутри.

Убедитесь, что таймер установлен в положение «Выкл», затем подключите духовку к источнику питания.

Включите духовку на максимальную температуру на 15 минут. В процессе нагрева возможно появление специфического запаха и дыма из-за выгорания остатков заводской смазки. Затем выключите духовку и дайте ей остыть. Повторно протрите внутреннюю часть духовки влажной тряпкой.

Духовка готова к эксплуатации.

Использование

Для включения духовки необходимо термостатом установить температуру, выбрать режим и задать таймер. Если температура не установлена или таймер не задан, духовка не включится.

Установите в духовку необходимые принадлежности. Не забудьте установить поддон.

Выберите требуемый режим нагрева и установите температуру.

Ручкой таймера установите время приготовления, повернув ее по часовой стрелке. По истечении заданного времени прозвучит звонок, и духовка выключится. Если требуется включить духовку, не задавая таймер, поверните ручку таймера против часовой стрелки в положение «∞». В этом случае духовка будет включена до тех пор, пока вы не отключите ее вручную.

При необходимости прогрейте духовку, затем поместите в нее продукты.

Для выключения духовки вручную поверните ручку таймера в положение «Выкл».

Во время работы духовки горит индикатор и лампа подсветки.

Советы и рекомендации

При использовании решетки для гриля или вертела установите вниз противень для сбора капель жира во время готовки. Для удобства очистки противня рекомендуется постелить на него лист алюминиевой фольги. Не используйте бумагу во



избежание ее возгорания. Поддон, устанавливаемый на дно камеры духовки, не имеет высоких бортиков и не может накопить много жира или сока, поэтому мы рекомендуем использовать противень.

В режиме конвекции устанавливайте температуру на 10–15 градусов меньше, чем в режиме «Выпечка», на котором конвекция отключена.

Чтобы не обжечься при установке и снятии горячих противня, решетки и вертела используйте кухонные варежки и прихватки.

Вы можете менять режимы в процессе приготовления, если того требует рецепт. Например, при выпечке закрытого пирога в режиме конвекции в конце можно включить режим верхнего нагрева (будет работать только верхний нагреватель) для получения зажаристой темно-золотистой корочки.

Духовка оснащена активным охлаждением блока электронных компонентов, поэтому во время работы будет включаться и выключаться охлаждающий вентилятор. Вентилятор будет продолжать работать некоторое время и после выключения нагрева; не отключайте духовку от сети электропитания, пока вентилятор работает.

Корпус духовки сильно нагревается во время работы. Будьте осторожны! Не касайтесь горячих поверхностей!

Чистка и обслуживание духовки

Перед чисткой и проведением обслуживания отключите духовку от сети электропитания и убедитесь, что она остыла.

Внутри и снаружи духовку протирайте влажной, а затем сухой тряпкой. Аксессуары и принадлежности мойте мягкой мочалкой с применением моющих средств. Не используйте жесткие мочалки и абразивные чистящие средства во избежание появления царапин. Противень, поддон, решетку и вертел можно мыть в посудомоечной машине.

Чтобы легче было смыть пригоревшие остатки пищи с противня, замочите его на полчаса в горячей воде.

Уход и хранение

Перед уборкой на хранение положите внутрь духовки все аксессуары и принадлежности. Храните духовку в сухом и прохладном месте, недоступном для детей.

Если духовку требуется перевезти, то предварительно выньте из нее все аксессуары и принадлежности, включая поддон, и упакуйте их отдельно во избежание повреждения.

Устранение неполадок

Духовка не греет

Вероятно, вы включили таймер, но ручка термостата установлена на минимум. Выставьте на термостате температуру больше 70 °С.

Вероятно, выбран режим «Выкл», в котором все нагреватели отключены.

Недостаточная температура нагрева

Духовка может достичь максимальной температуры нагрева только при использовании обоих нагревателей. Если включен режим верхнего или нижнего нагрева, когда работает только один из нагревателей, температура в камере духовки не сможет достичь максимальных значений, т.к. мощности нагрева будет для этого недостаточно.

При установке таймера в пределах до 10 минут духовка не включается, хотя таймер начинает тикать

Таймер требует предварительного завода. Вначале установите время более 30 минут, затем, поворачивая ручку в обратном направлении, установите требуемое время.

Не загорается лампа подсветки

Возможно, лампа перегорела, замените ее. Открутите плафон, вращая его против часовой стрелки, затем выкрутите старую лампу, вкрутите новую и установите назад плафон. Характеристики лампы: 220–240 В, 15 Вт, высокотемпературная, выдерживающая нагрев до 300 °С, цоколь Е14, длина лампы 5 см. Не устанавливайте лампу мощностью более 25 Вт и длиной более 6 см.

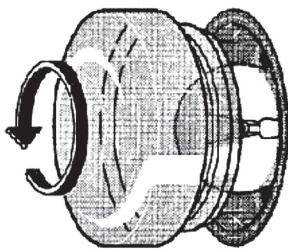



KIT Духовка
FORT КТ-1708

Технические характеристики

1. Напряжение: 220-240 В, 50 Гц
2. Мощность: 1350-1650 Вт
3. Объем: 20 л
4. Класс защиты от поражения электрическим током: I
5. Размер устройства: 445 x 270 x 385 мм
6. Вес нетто: 7,9 кг
7. Вес брутто: 9,8 кг

Срок службы: 2 года

Срок гарантии: 1 год

Товар сертифицирован

Производитель: Дунгуань Голден Филд Индустириал, Ко., Лтд, Технолоджи Индустириал Зон, Хоуцзе, Таун, Дунгуань, Цыси, Гуандун Провинс, Китай.

Импортер: ООО «Аэро-Трейд». 197022, г. Санкт-Петербург, Инструментальная ул., д. 3, лит. Б, пом. 1 Н.

Страна происхождения: Китай.

Уполномоченная организация для принятия претензий на территории РФ: ООО «Аэро-Трейд». 197022, г. Санкт-Петербург, Инструментальная ул., д. 3, лит. Б, пом. 1 Н.

Горячая линия производителя: 8-812-339-22-15, 8-499-400-23-34 (пн-пт с 9:30 до 17:30 по московскому времени), info@kitfort.ru.

Адреса сервисных центров вы можете узнать у оператора горячей линии или на сайте kitfort.ru

Требуется особая утилизация. Во избежание нанесения вреда окружающей среде необходимо отделить данный объект от обычных отходов и утилизировать его наиболее безопасным способом, например, сдать в специальные места по утилизации.

Месяц и год изготовления указаны на нижней стороне упаковочной коробки.

Производитель имеет право на внесение изменений в дизайн, комплектацию, а также в технические характеристики изделия в ходе совершенствования своей продукции без дополнительного уведомления об этих изменениях.

Меры предосторожности

Пожалуйста, внимательно прочтите инструкцию по эксплуатации. Обратите особое внимание на меры предосторожности. Всегда держите инструкцию под рукой.

1. Устройство предназначено для использования в бытовых условиях и может применяться в квартирах, загородных домах, гостиничных номерах, офисах и других подобных местах для непромышленной и некоммерческой эксплуатации.
2. Используйте устройство только по назначению и в соответствии с указаниями, изложенными в данном руководстве. Нецелевое использование устройства будет считаться нарушением условий надлежащей эксплуатации.

3. Перед подключением устройства к электрической розетке убедитесь, что параметры электропитания, указанные на нем, совпадают с параметрами используемого источника питания.
4. Для предотвращения поражения электрическим током не погружайте устройство в воду и другие жидкости.
5. Не переносите духовку, взявшись за шнур питания. Не тяните за шнур питания при отключении вилки от розетки. Не переносите горячую духовку.
6. Не используйте устройство, если шнур питания, вилка или другие части духовки повреждены. Во избежание поражения электрическим током не разбирайте устройство самостоятельно — для его ремонта обратитесь к квалифицированному специалисту. Помните, неправильная сборка устройства повышает опасность поражения электрическим током при эксплуатации.
7. Детям, людям с ограниченными физическими, сенсорными или умственными способностями, а также лицам, не обладающим достаточными знаниями и опытом, разрешается пользоваться духовкой только под контролем лиц, ответственных за их безопасность, или после инструктажа по эксплуатации устройства. Не позволяйте детям играть с духовкой.
8. Контролируйте работу духовки, когда рядом находятся дети и домашние животные.
9. Не оставляйте работающий прибор без присмотра. Выключите его и отключите от сети, если не используете прибор длительное время или перед проведением обслуживания.
10. Корпус прибора может сильно нагреваться во время работы. Не касайтесь горячих поверхностей. Будьте осторожны! Возможен риск получения ожога!
11. Во время работы не ставьте сверху на духовку никакие предметы, т.к. они могут расплавиться. Не накрывайте работающую духовку.
12. Не ставьте на духовку индукционные плиты, которые не предназначены для эксплуатации на металлических поверхностях.
13. Для установки и извлечения горячих противня, вертела или решетки используйте теплоизолированные кухонные варежки или прихватки, а также идущие в комплекте ручки.
14. Устанавливайте духовку только на устойчивую жаропрочную горизонтальную поверхность на расстоянии не менее 10 см от стены и края стола. Для обеспечения нормальной вентиляции и отвода тепла оставьте вокруг духовки свободное пространство не менее 10 см по сторонам и не менее 30 см сверху. Устанавливайте ее так, чтобы дети не могли дотронуться до горячих поверхностей духовки.
15. Следите, чтобы на горячее стекло дверцы не попадала вода, т.к. в противном случае стекло может треснуть.
16. Запрещается готовить в духовке слишком крупные продукты, продукты в вакуумной упаковке, в картонной или пластиковой упаковке, а также разогревать масло, в противном случае возможно возгорание.
17. Запрещается готовить в духовке с использованием пергамента и другой бумаги для выпекания, за исключением случаев приготовления пирогов (тогда бумагу можно положить непосредственно под пирог).



KIT Духовка
FORT КТ-1708

18. Не используйте открытую дверцу как подставку для противня: дверца под весом противня может открыться больше, и противень соскользнет.
19. Не пытайтесь обойти блокировку включения устройства.
20. Не допускайте падения духовки и не подвергайте ее ударам.
21. Храните устройство в недоступных детям местах.
22. Используйте только предлагаемые производителем аксессуары. Использование иных дополнительных принадлежностей может привести к поломке устройства или получению травм.

IM-1

Кит-руководство

Наш слоган «Всегда что-то новенькое!» отражает саму суть бренда. Ведь марка обладает позитивным любопытством, у нее настоящий нюх на полезные новинки. В ассортименте всегда появляются интересные товары с новыми возможностями.

Не случайно символом бренда стал кит — любопытный, умный и безусловно полезный. Так и наши товары — любопытные, умные и безусловно полезные, они верой и правдой будут помогать вам готовить, наводить чистоту и ухаживать за вещами.

Если вам понравилось пользоваться нашими бытовыми приборами — будем рады прочесть ваши отзывы и истории, присылайте их по адресу info@kitfort.ru или оставьте на сайте www.kitfort.ru.

Если же что-то не понравилось — тем более напишите нам, и мы обязательно учтем ваши пожелания и наблюдения.

И тогда кит обязательно станет самым полезным другом вашего дома!

